

ขอบเขตของงาน (Terms of Reference: TOR)

จ้างบำรุงรักษาซ่อมแซมแก้ไขและปรับเปลี่ยนโครงข่ายสายเคเบิลใยแก้วนำแสง

ประจำปีงบประมาณ พ.ศ. 2566

1. ความเป็นมา

ตามที่สำนักงานปลัดกระทรวงการอุดมศึกษา วิทยาศาสตร์ วิจัยและนวัตกรรม (สกอ.เดิม) ได้รับอนุมัติให้ดำเนินการโครงการเครือข่ายสารสนเทศเพื่อพัฒนาการศึกษา (UniNet) เพื่อรองรับการศึกษาทั้งระบบ ซึ่งเป็นการดำเนินงานตามแผนอุดมศึกษาระยะยาว 15 ปี สกอ. ที่กำหนดประเด็นเชิงยุทธศาสตร์ในการพัฒนาการศึกษาต่าง ๆ โดยประเด็นที่สามารถนำเทคโนโลยีสารสนเทศและการสื่อสารมาประยุกต์ดำเนินการได้ทันที เช่น

1. การสมานรอยต่อระหว่างการศึกษาขั้นพื้นฐาน อาชีวศึกษา และอุดมศึกษา
2. เพิ่มบทบาทของมหาวิทยาลัยในการพัฒนาขีดความสามารถในการแข่งขันของประเทศโดยสนับสนุนทรัพยากรและสิ่งแวดล้อมที่เอื้อต่อการศึกษาวิจัย
3. พัฒนาโครงสร้างพื้นฐานการเรียนรู้ให้เอื้อต่อการพัฒนาไปสู่สังคมแห่งการเรียนรู้ตลอดชีวิต ประกอบกับแผนพัฒนาเครือข่ายสารสนเทศเพื่อพัฒนาการศึกษา ปี พ.ศ. 2553-2555 ซึ่งได้ออกแบบและพัฒนาระบบให้เอื้อต่อการพัฒนาเครือข่ายฯ ให้มีความเข้มแข็งให้สามารถรองรับการพัฒนาขีดความสามารถ มหาวิทยาลัยในการศึกษาวิจัยการพัฒนาเครือข่ายฯ ให้เป็นโครงสร้างพื้นฐานการเรียนรู้ของการศึกษาทั้งระบบ โดยเฉพาะการเชื่อม/สมานรอยต่อระหว่างการศึกษา ขั้นพื้นฐาน อาชีวศึกษา และอุดมศึกษา อีกทั้งเป็นการใช้ทรัพยากรทางการศึกษาร่วมกันอย่างมีประสิทธิภาพและเกิดความคุ้มค่าสูงสุด

สำนักงานปลัดกระทรวงการอุดมศึกษา วิทยาศาสตร์ วิจัยและนวัตกรรม (สกอ.เดิม) ได้ดำเนินการพัฒนาและขยายโครงสร้างพื้นฐานเครือข่ายแกนหลัก ระบบเครือข่ายกระจาย และเครือข่ายเทคโนโลยีสารสนเทศเพื่อพัฒนาการศึกษา ให้สามารถครอบคลุมและรองรับการขยายการเชื่อมโยงไปยังสถาบันการศึกษาทั้งระบบ เพื่อเพิ่มขีดความสามารถในการเข้าถึงและนำเทคโนโลยีสารสนเทศและการสื่อสารมาใช้ประโยชน์ในการจัดการศึกษาและวิจัยของประเทศ รวมถึงสมานรอยต่อระหว่างการศึกษา ขั้นพื้นฐาน อาชีวศึกษา อุดมศึกษาและเชื่อมโยงแหล่งความรู้ต่าง ๆ ทั้งในและต่างประเทศ รวมถึงสามารถจัดการเรียนการสอนและการศึกษาวิจัยแลกเปลี่ยนระหว่างสถาบันการศึกษาในระดับต่าง ๆ โดยได้มีการดำเนินการจัดสร้างโครงข่ายสายใยแก้วนำแสงเพื่อใช้เป็นระบบเชื่อมโยงเครือข่ายสารสนเทศเพื่อพัฒนาการศึกษา โดยแบ่งพื้นที่ในการดำเนินการออกเป็น 4 พื้นที่ (โซน) ดังนี้

1. พื้นที่ 1 (N) ครอบคลุมพื้นที่ภาคเหนือ
2. พื้นที่ 2 (NE) ครอบคลุมพื้นที่ภาคตะวันออกเฉียงเหนือ
3. พื้นที่ 3 (C-E-W) ครอบคลุมพื้นที่ภาคกลาง ภาคตะวันออก และภาคตะวันตก
4. พื้นที่ 4 (S) ครอบคลุมพื้นที่ภาคใต้

ประกอบกับเดิม โครงการเครือข่ายสารสนเทศเพื่อพัฒนาการศึกษา (UniNet) เพื่อรองรับการศึกษาทั้งระบบ อยู่ภายใต้การกำกับของกระทรวงศึกษาธิการ ได้กำหนดนโยบายการพัฒนาเครือข่ายการศึกษาแห่งชาติ (National

อน.

๒

19/10/20

Education Network-NEdNet) ซึ่งเป็นการรวมเครือข่ายเทคโนโลยีสารสนเทศและการสื่อสารภายในกระทรวงศึกษาธิการในขณะนั้น โดยให้เครือข่ายสารสนเทศเพื่อพัฒนาการศึกษา (UniNet) ที่เดิมให้บริการเฉพาะสถาบันอุดมศึกษา ในสังกัด/กำกับของสำนักงานคณะกรรมการอุดมศึกษา (ปัจจุบันเป็น สำนักงานปลัดกระทรวงการอุดมศึกษา วิทยาศาสตร์ วิจัยและนวัตกรรม: สป.อว.) ให้ขยายการให้บริการไปยังสถาบันการศึกษาในระดับอื่น ๆ ภายในกระทรวงศึกษาธิการ ทั้งในส่วนสถานศึกษาอาชีวศึกษา ในสังกัดสำนักงานคณะกรรมการการอาชีวศึกษา โรงเรียนและสำนักงานเขตพื้นที่การศึกษา ในสังกัดสำนักงานคณะกรรมการการศึกษาขั้นพื้นฐาน รวมถึงโรงเรียน/สถาบันในสังกัดสำนักส่งเสริมการศึกษาเอกชน และการศึกษานอกโรงเรียน ซึ่งจะเป็นการบูรณาการจัดสรรงบประมาณพัฒนาโครงสร้างพื้นฐานเทคโนโลยีสารสนเทศและการสื่อสารร่วมกันของกระทรวงศึกษาธิการ และสามารถจัดสรรช่องสัญญาณความเร็วสูงให้เพียงพอและเหมาะสมสำหรับจัดการศึกษา จึงกำหนดแผนแม่บทเทคโนโลยีสารสนเทศและการสื่อสารเพื่อการศึกษา ปี พ.ศ. 2554-2556 ซึ่งกรอบแผนงานในการพัฒนาเครือข่ายเทคโนโลยีสารสนเทศและการสื่อสารของหน่วยงานภายในกระทรวงศึกษาธิการ โดยอาศัยและใช้ประโยชน์จากเครือข่ายการศึกษาแห่งชาติ (ซึ่งได้พัฒนาจากเครือข่าย UniNet ภายใต้กรอบแผนงานโครงการฯ ข้างต้น) โดยจะดำเนินการขยายโครงข่ายสายใยแก้วนำแสงให้ครอบคลุมโรงเรียน/สถาบันการศึกษาทั่วประเทศ

เครือข่ายสารสนเทศเพื่อพัฒนาการศึกษาแห่งชาติ (NEdNet) แบ่งพื้นที่ในการดำเนินการออกเป็น 5 พื้นที่ (เพิ่มขึ้น 1 พื้นที่จากเดิม 4 พื้นที่) ดังนี้

1. พื้นที่ 1 (N) ครอบคลุมพื้นที่ภาคเหนือ
2. พื้นที่ 2 (NEN) ครอบคลุมพื้นที่ภาคตะวันออกเฉียงเหนือตอนบน
3. พื้นที่ 3 (NES) ครอบคลุมพื้นที่ภาคตะวันออกเฉียงเหนือตอนล่าง
4. พื้นที่ 4 (C-E-W) ครอบคลุมพื้นที่ภาคกลาง ภาคตะวันออก และภาคตะวันตก
5. พื้นที่ 5 (S) ครอบคลุมพื้นที่ภาคใต้

ปัจจุบันสำนักงานปลัดกระทรวงการอุดมศึกษา วิทยาศาสตร์ วิจัยและนวัตกรรม ได้รับมอบงานสายใยแก้วนำแสงแล้วเสร็จในส่วนของระบบเชื่อมโยงโครงข่ายสื่อสารของเครือข่ายสารสนเทศเพื่อพัฒนาการศึกษา ทั้ง 5 พื้นที่ เพื่อให้การใช้งานโครงข่ายสายใยแก้วนำแสงสามารถดำเนินการไปได้ได้อย่างเป็นปกติอย่างต่อเนื่องและมีการบำรุงรักษาที่ดี สำนักงานปลัดกระทรวงการอุดมศึกษา วิทยาศาสตร์ วิจัย และนวัตกรรมจึงมีความประสงค์ที่จะจัดให้มีการบำรุงรักษาสายใยแก้วนำแสงเพื่อให้เกิดประสิทธิภาพและประสิทธิผลในการใช้งานระบบเครือข่ายสารสนเทศเพื่อพัฒนาการศึกษา จำเป็นต้อง มีการบำรุงรักษาระบบเครือข่ายฯ ทั้งหมดอย่างมีประสิทธิภาพโดยแบ่งพื้นที่ในการดำเนินงานออกเป็น 10 พื้นที่ ดังนี้

1. พื้นที่ 1 (NN) ครอบคลุมพื้นที่ภาคเหนือตอนบน
2. พื้นที่ 2 (NS) ครอบคลุมพื้นที่ภาคเหนือตอนล่าง
3. พื้นที่ 3 (NEN) ครอบคลุมพื้นที่ภาคตะวันออกเฉียงเหนือตอนบน
4. พื้นที่ 4 (NEC) ครอบคลุมพื้นที่ภาคตะวันออกเฉียงเหนือตอนกลาง
5. พื้นที่ 5 (NES) ครอบคลุมพื้นที่ภาคตะวันออกเฉียงเหนือตอนล่าง

Qm.  
W

Handwritten signature and initials.

6. พื้นที่ 6 (C)   ครอบคลุมพื้นที่ภาคกลาง
7. พื้นที่ 7 (E)   ครอบคลุมพื้นที่ภาคตะวันออก
8. พื้นที่ 8 (W)   ครอบคลุมพื้นที่ภาคตะวันตก
9. พื้นที่ 9 (SN) ครอบคลุมพื้นที่ภาคใต้ตอนบน
10. พื้นที่ 10 (SS) ครอบคลุมพื้นที่ภาคใต้ล่าง

### นิยามคำศัพท์

โครงข่ายสายใยแก้วนำแสง หมายถึง โครงข่ายสายใยแก้วนำแสงที่อยู่ในควบคุมดูแลรับผิดชอบของสำนักงานปลัดกระทรวงการอุดมศึกษา วิทยาศาสตร์ วิจัย และนวัตกรรม

โหนด หมายถึง จุดบริการเครือข่ายที่ต่อเชื่อมไปยังสถาบันการศึกษาที่เป็นสมาชิก และ/หรือโหนดอื่น โดยแบ่งออกเป็น โหนดแกนหลัก โหนดกระจาย และโหนดปลายทาง

เครือข่ายกระจาย หมายถึง เครือข่ายสายใยแก้วนำแสงสำหรับกระจายข้อมูลไปยังกลุ่มของโหนดผู้ใช้งานของโครงข่ายสายใยแก้วนำแสง

เครือข่ายแกนหลัก หมายถึง เครือข่ายสายใยแก้วนำแสงที่เป็นเส้นทางหลักในการส่งผ่านข้อมูลที่ใช้งานร่วมกันระหว่างโหนดที่บริการสถาบันการศึกษาที่เป็นสมาชิก

เครือข่ายปลายทาง หมายถึง เครือข่ายสายใยแก้วนำแสงสำหรับส่งผ่านข้อมูลตรงไปยังโหนดผู้ใช้งานของโครงข่ายสายใยแก้วนำแสง

การบำรุงรักษาเชิงป้องกัน (Preventive Maintenance: PM) คือการบำรุงรักษาที่รวมถึง การตรวจสอบ การทดสอบ การแก้ไข เพื่อป้องกันปัญหาก่อนที่จะเกิดขึ้นของสายใยแก้วนำแสงและอุปกรณ์ประกอบที่ใช้งานในระบบปัจจุบัน

การบำรุงรักษาเชิงแก้ไข (Corrective Maintenance: CM) คือการบำรุงรักษา แก้ไข ซ่อมแซมสายใยแก้วนำแสง รวมถึงอุปกรณ์ประกอบ ที่ตรวจพบว่ามี ความผิดปกติในการให้บริการ และทำการบำรุงรักษาให้ระบบสื่อสารสามารถกลับมาใช้งานได้

การบำรุงรักษาในแบบปรับเปลี่ยน (Adaptive Maintenance: AM) คือการบำรุงรักษาที่เกี่ยวข้องกับการดำเนินงานในกรณีกระทบการใช้งานซึ่งผู้รับจ้างต้องดำเนินการตามที่ถูกแจ้งเห็นสมควร (เส้นทางตามที่เกิดปัญหาการใช้งาน เช่น หน่วยงานในพื้นที่ปรับเปลี่ยนแนวการติดตั้งสายใยแก้วนำแสง มหาวิทยาลัย/สถาบันการศึกษา สำนักงานเขตพื้นที่การศึกษา และโรงเรียนที่เป็นโหนดกระจาย

การบำรุงรักษาตามสภาพ (Conditions Maintenance: ConM) คือการบำรุงรักษาโครงข่ายสายใยแก้วนำแสงให้อยู่ในสภาพที่ดี ให้อยู่ในสภาพเรียบร้อยปลอดภัยและถูกต้องตามมาตรฐาน ระเบียบ หลักเกณฑ์ และข้อกำหนดการติดตั้งพาดสายสื่อสารโทรคมนาคมและอุปกรณ์บนเสาไฟฟ้า ดำเนินการโดยตรวจตราดูแลสายใยแก้วนำแสง ให้อยู่ในสภาพเรียบร้อย โดยไม่ไปกีดขวาง รบกวนหรือเป็นอันตรายต่อบุคคลอื่น

จ.ว.

W

Gu

km  
( )

การบำรุงรักษาเชิงรุก (Proactive Maintenance: ProAc) คือการบำรุงรักษาให้สภาพของสายใยแก้วนำแสง มีความน่าเชื่อถือ ประสิทธิภาพ สภาพการติดตั้ง ให้ดีขึ้น เช่น การเปลี่ยนสายใยแก้วนำแสงให้มีค่าการลดทอนสัญญาณต่ำลง การย้ายแนวสายเพื่อให้มีความปลอดภัยมากขึ้น การเปลี่ยนประเภทสายให้เหมาะกับสภาพแวดล้อม การเตรียมการให้สอดคล้องกับการเปลี่ยนแปลงที่เกิดขึ้นจากภายนอก เช่น การย้ายสายลงใต้ดิน เป็นต้น

## 2. วัตถุประสงค์

เพื่อบำรุงรักษาโครงข่ายสายใยแก้วนำแสง เครือข่ายแกนหลัก เครือข่ายกระจาย เครือข่ายปลายทาง ให้สามารถใช้งานได้อย่างมีประสิทธิภาพในการให้บริการ โดยมี การบำรุงรักษา PM, CM, AM, และ ConM เพื่อให้ประสิทธิภาพการใช้งานโครงข่ายสายใยแก้วนำแสง โดยมีเส้นทางสายใยแก้วนำแสงที่ต้องดำเนินการบำรุงรักษา รายละเอียดตามเอกสารแนบที่ 1-1, 1-2, และ 1-3 และดำเนินการบำรุงรักษา ProAc ตามรายละเอียดที่ระบุไว้ในเอกสารแนบที่ 2 โดยมีมาตรฐานของสายใยแก้วนำแสงและอุปกรณ์ประกอบที่ใช้ในการบำรุงรักษามีรายละเอียดคุณลักษณะสมบัติตามเอกสารแนบที่ 3

## 3. คุณสมบัติของผู้เสนอราคา

- 3.1 มีความสามารถตามกฎหมาย
  - 3.2 ไม่เป็นบุคคลล้มละลาย
  - 3.3 ไม่อยู่ระหว่างเลิกกิจการ
  - 3.4 ไม่เป็นบุคคลซึ่งอยู่ระหว่างถูกระงับการยื่นข้อเสนอหรือทำสัญญากับหน่วยงานของรัฐไว้ชั่วคราว เนื่องจากเป็นผู้ที่ไม่ผ่านเกณฑ์การประเมินผลการปฏิบัติงานของผู้ประกอบการตามระเบียบที่รัฐมนตรีว่าการกระทรวงการคลังกำหนดตามที่ประกาศเผยแพร่ในระบบเครือข่ายสารสนเทศของกรมบัญชีกลาง
  - 3.5 ไม่เป็นบุคคลซึ่งถูกระบุชื่อไว้ในบัญชีรายชื่อผู้ทำงานและได้แจ้งเวียนชื่อให้เป็นผู้ทำงานของหน่วยงานของรัฐในระบบเครือข่ายสารสนเทศของกรมบัญชีกลาง ซึ่งรวมถึงนิติบุคคลที่ผู้ทำงานเป็นหุ้นส่วนผู้จัดการ กรรมการผู้จัดการ ผู้บริหาร ผู้มีอำนาจในการดำเนินงานในกิจการของนิติบุคคลนั้นด้วย
  - 3.6 มีคุณสมบัติและไม่มีลักษณะต้องห้ามตามที่คณะกรรมการนโยบายการจัดซื้อจัดจ้างและการบริหารพัสดุภาครัฐกำหนดในราชกิจจานุเบกษา
  - 3.7 เป็นนิติบุคคลผู้มีอาชีพรับจ้างงานในงานจ้างดังกล่าว
- ผู้เสนอราคาที่เสนอราคาในรูปแบบของ "กิจการร่วมค้า" ต้องมีคุณสมบัติ ดังนี้
- (1) กรณีที่กิจการร่วมค้าได้จดทะเบียนเป็นนิติบุคคลใหม่ กิจการร่วมค้าจะต้องมีคุณสมบัติครบถ้วนตามเงื่อนไขที่กำหนดไว้ในเอกสารประกวดราคา และการเสนอราคาให้เสนอราคาในนาม "กิจการร่วมค้า"

อม.

พ.ร.

19/11/2023  
อ.

ส่วนคุณสมบัติด้านผลงาน กิจกรรมร่วมค้าดังกล่าวสามารถนำผลงานของผู้เข้าร่วม ค้ามาใช้แสดงเป็นผลงานของ กิจกรรมร่วมค้าที่เข้าประกวดราคาได้

(2) กรณีที่กิจกรรมร่วมค้าไม่ได้จดทะเบียนเป็นนิติบุคคลใหม่ นิติบุคคลแต่ละนิติบุคคล ที่เข้าร่วมค้าทุกรายจะต้องมีคุณสมบัติครบถ้วนตามเงื่อนไขที่กำหนดไว้ในเอกสารประกวดราคา เว้นแต่ในกรณีที่ กิจกรรมร่วมค้าได้มีข้อตกลงระหว่างผู้เข้าร่วมค้าเป็นลายลักษณ์อักษรกำหนดให้ผู้เข้าร่วมค้ารายใดรายหนึ่งเป็น ผู้รับผิดชอบหลักในการเข้าเสนอราคากับหน่วยงานของรัฐ และแสดงหลักฐานดังกล่าวมาพร้อมการยื่นข้อเสนอ ประกวดราคาทางระบบจัดซื้อจัดจ้างภาครัฐด้วยอิเล็กทรอนิกส์ กิจกรรมร่วมค่านั้นสามารถใช้ผลงานของผู้เข้าร่วมค้า หลักรายเดียวเป็นผลงานของกิจกรรมร่วมค้าที่ยื่นเสนอราคาได้

ทั้งนี้ "กิจกรรมร่วมค้าที่จดทะเบียนเป็นนิติบุคคลใหม่" หมายความว่า กิจกรรมร่วมค้า ที่จดทะเบียนเป็นนิติบุคคลต่อกรมพัฒนาธุรกิจการค้า กระทรวงพาณิชย์

3.8 ไม่เป็นผู้มีผลประโยชน์ร่วมกันกับผู้ยื่นข้อเสนอรายอื่นที่เข้ายื่นข้อเสนอให้แก่สำนักงาน ปลัดกระทรวงการอุดมศึกษา วิทยาศาสตร์ วิจัย และนวัตกรรม ณ วันประกาศเชิญชวนหรือไม่เป็นผู้กระทำการ อันเป็นการขัดขวางการแข่งขันอย่างเป็นธรรมในการจัดจ้างครั้งนี้

3.9 ไม่เป็นผู้ได้รับเอกสิทธิ์หรือความคุ้มกัน ซึ่งอาจปฏิเสธไม่ยอมขึ้นศาลไทยเว้นแต่รัฐบาลของผู้ยื่น ข้อเสนอได้มีคำสั่งให้สละเอกสิทธิ์และความคุ้มกันเช่นนั้น

3.10 ผู้ยื่นข้อเสนอต้องลงทะเบียนในระบบจัดซื้อจัดจ้างภาครัฐด้วยอิเล็กทรอนิกส์ (Electronic Government Procurement: e-GP) ของกรมบัญชีกลาง

3.11 ผู้ยื่นข้อเสนอต้องเป็นนิติบุคคลและมีผลงานเกี่ยวกับการติดตั้ง วางโครงข่ายระบบสื่อสาร ผ่านสายใยแก้วนำแสง หรือมีผลงานการตรวจซ่อมและบำรุงรักษาโครงข่ายสายเคเบิลใยแก้วนำแสง ในวงเงินไม่น้อย กว่า 155,000,000.-บาท (หนึ่งร้อยห้าสิบล้านบาทถ้วน) ในสัญญาเดียวที่มีระยะเวลาไม่เกิน 5 ปี นับถัดจากวันที่รับ มอบไว้ใช้งาน ถึงวันที่ยื่นข้อเสนอ และเป็นผลงานที่เป็นคู่สัญญาโดยตรงกับส่วนราชการ หน่วยงานตามกฎหมายว่าด้วย ระเบียบบริหารราชการส่วนท้องถิ่น หน่วยงานอื่นซึ่งมีกฎหมายบัญญัติให้มีฐานะเป็นราชการบริหารส่วนท้องถิ่น รัฐวิสาหกิจ หรือหน่วยงานเอกชนที่สำนักงานปลัดกระทรวงการอุดมศึกษา วิทยาศาสตร์ วิจัย และนวัตกรรม เชื่อถือ พร้อมสำเนาสัญญาและหนังสือรับรองผลงานมาแสดง

3.12 กรณีผู้เสนอราคาที่ยื่นในนามกิจกรรมร่วมค้า (Joint Venture) หรือกิจการร่วม (Consortium) ในการทำสัญญาร่วมค้า หรือเข้าร่วมกรณีที่ได้จดทะเบียนเป็นนิติบุคคลขึ้นใหม่จะต้องมีข้อกำหนด ความรับผิดชอบร่วมกันในลักษณะลูกหนี้ร่วมต่อ สำนักงานปลัดกระทรวงการอุดมศึกษา วิทยาศาสตร์ วิจัย และ นวัตกรรม และห้ามบุคคลหรือกิจการเข้าร่วมกลุ่มในกิจกรรมร่วมค้า (Joint Venture) หรือกิจการร่วม (Consortium) มากกว่า 1 กลุ่มสำหรับคุณสมบัติของกิจการร่วม (Consortium) ให้นำคุณสมบัติของผู้เสนอราคา ที่เป็นกิจกรรมร่วมค้า (Joint Venture) มาใช้บังคับโดยอนุโลม

#### 4. ขอบเขตการดำเนินงาน (Scope of Works)

ขอบเขตของงาน (Terms of Reference: TOR) จำบำรุงรักษาซ่อมแซมแก้ไขและปรับเปลี่ยนโครงข่ายสายเคเบิลใยแก้วนำแสงประจำปีงบประมาณ พ.ศ. 2566

4.1 ผู้ชนะการเสนอราคา (ผู้รับจ้าง) ต้องบำรุงรักษาโครงข่ายสายใยแก้วนำแสง รวมถึงดำเนินการตรวจสอบ ทดสอบ แก้วไข ซ่อมแซมติดตั้ง ปรับปรุงโยกย้าย ตลอดจนอุปกรณ์ประกอบที่ใช้ติดตั้ง สายใยแก้วนำแสงและสาย Fiber Optic Patch Cords ที่เชื่อมต่อกับอุปกรณ์เครือข่าย (เช่น Media Converters, Switches, Routers เป็นต้น) ดังนี้

- 4.1.1 การบำรุงรักษาแบบ PM (รายละเอียดเส้นทางตามเอกสารแนบ 1-1, 1-2)
- 4.1.2 การบำรุงรักษาแบบ CM (รายละเอียดเส้นทางตามเอกสารแนบ 1-1 และ 1-2)
- 4.1.3 การบำรุงรักษาแบบ ConM (รายละเอียดเส้นทางตามเอกสารแนบ 1-3)
- 4.1.4 การบำรุงรักษาแบบ ProAc (รายละเอียดเส้นทางตามเอกสารแนบ 2)
- 4.1.5 การบำรุงรักษาแบบ AM ในเส้นทางกรณี ตามเหตุในข้อ 4.8.2

การดำเนินการดังกล่าวข้างต้นเพื่อให้ระบบสื่อสารสามารถใช้งานได้ตลอดเวลา ทั้งนี้ผู้รับจ้าง ต้องเป็นผู้รับผิดชอบค่าใช้จ่าย ในการซ่อมแซมแก้วไขและปรับเปลี่ยนสายใยแก้วนำแสง รวมถึงเส้นทางสายใย แก้วนำแสงที่มีอยู่เดิมที่ต้องปรับเปลี่ยน ตามรายการข้างต้น ตลอดจนสัมภาระทั้งหมดและเครื่องมือต่าง ๆ สำหรับใช้ ทำการงานให้สำเร็จรวมถึง ภาษีมูลค่าเพิ่ม ภาษีอากรอื่น ๆ และค่าใช้จ่ายทั้งปวง รวมทั้งค่าใช้จ่ายในการจัดหา ข้อมูล ค่าใช้งานข้อมูลและค่าใช้จ่ายในการใช้บริการซอฟต์แวร์ต่าง ๆ รวมไว้ในโครงการฯ นี้ ด้วยแล้ว โดย ผู้บริหารโครงการหรือเจ้าหน้าที่ของผู้รับจ้างต้องมีใบประกอบวิชาชีพวิศวกรรมตามพระราชบัญญัติวิชาชีพ วิศวกรรมไฟฟ้าสื่อสารระดับภาคีหรือสูงกว่า (แนบใบรับรอง กว. วิศวกรไฟฟ้าสื่อสาร) พร้อมหลักฐานและหนังสือ รับรองว่าเป็นพนักงานของผู้รับจ้างไม่น้อยกว่า 6 เดือน (ตามเอกสารการประกันสังคม) โดยต้องเป็นผู้ออกแบบและ ควบคุมงาน มาพร้อมกับเอกสารข้อเสนอด้วย โดยต้องปฏิบัติงานแบบเตรียมพร้อมตลอด 24 ชั่วโมงทุกวันตลอดอายุ สัญญา ผู้รับจ้างมีหน้าที่

- นำเสนอแผนการดำเนินงาน PM พร้อมรูปแบบของชุดยูนิฟอร์มและบัตรประจำตัวในการทำงานของเจ้าหน้าที่ ปฏิบัติงานเสนอให้ผู้ว่าจ้างหรือผู้ที่ได้รับมอบหมายจากผู้ว่าจ้างเพื่อประกอบการพิจารณา
- ทำการสำรวจเส้นทางที่จะต้องทำ ProAc ตามเอกสารแนบ 2 และจัดทำแบบเส้นทางให้ครบถ้วนทุกเส้นทาง โดยเสนอแผนการดำเนินงานโดยละเอียดมาพร้อมกับเอกสารข้อเสนอด้วย
- จัดการประชุมหารือร่วมกับคณะกรรมการตรวจรับพัสดุฯ ภายใน 15 วันนับถัดจากวันลงนามในสัญญา เพื่อกำหนดแนวทางการดำเนินงานโครงการฯ
- จัดให้มีการประชุมเชิงปฏิบัติการเพื่อเริ่มโครงการฯ (Kickoff Workshop) ร่วมกับผู้ว่าจ้างภายใน 30 วัน นับถัดจากวันลงนามในสัญญา เพื่อกำหนดแนวทางการปฏิบัติงานโครงการฯ ของเจ้าหน้าที่ พร้อมทั้ง วิธีการรับแจ้งเหตุการณ์ขัดข้องของเครือข่ายเพื่อเป็นการระบุเวลาการแจ้งซ่อม
- เสนอแผนการฝึกอบรมพร้อมหลักสูตรผู้ควบคุมงานและทีมงานการซ่อมบำรุงรักษาโครงข่ายสายใยแก้ว นำแสงพร้อมจัดให้มีการฝึกอบรม ผู้ควบคุมงานการซ่อมบำรุงรักษาโครงข่ายสายใยแก้วนำแสง และทีมงาน

อน.

พช

คช  
คช

ซ่อมบำรุงรักษาโครงข่ายสายใยแก้วนำแสงในแต่ละภูมิภาค (4 ภูมิภาค) จำนวนอย่างน้อย 1 ครั้งต่อภูมิภาค ภายในงวดงานที่ 1

- จัดให้มีการฝึกอบรมการใช้งานระบบ Trouble Ticket Online (TTO) ของ สำนักงานปลัดกระทรวง การอุดมศึกษา วิทยาศาสตร์ วิจัย และนวัตกรรมอย่างน้อย 1 ครั้ง ภายใน 30 วันนับถัดจากวันลงนาม ในสัญญา
- จัดทำรายละเอียดแผนการดำเนินการระดับสูง พร้อมทั้งจัดกระบวนการกิจกรรมต่างๆ ในการบริการซ่อมบำรุง โครงข่ายสายใยแก้วนำแสงของสำนักงานปลัดกระทรวงการอุดมศึกษา วิทยาศาสตร์ วิจัย และนวัตกรรมให้ เป็นไปตามแนวทางการปฏิบัติงาน CMMI for Services Version 1.3 ให้ครอบคลุมในระดับ 2

#### 4.2 ผู้รับจ้างต้องมีทีมปฏิบัติงานอย่างน้อยดังนี้

4.2.1 ผู้รับจ้างต้องจัดทีมปฏิบัติงานให้เพียงพอ (ไม่น้อยกว่า 3 ทีม ต่อ 1 พื้นที่) ต่อการซ่อมบำรุง สายใยแก้วนำแสงตามข้อกำหนดในสัญญานี้ โดยในแต่ละทีมต้องมีรถยนต์สำหรับใช้ปฏิบัติงานที่มีตราสัญลักษณ์ที่ผู้ ว่าจ้างกำหนดพร้อมผู้ปฏิบัติงานรวมไม่น้อยกว่า 3 คนโดยหัวหน้าทีมต้องมีประสบการณ์ การซ่อมบำรุง สายใยแก้วนำแสงพร้อมทั้งเป็นผู้ได้รับเอกสารอนุญาตปฏิบัติงานบนเสาไฟฟ้า (พาดสายสื่อสารโทรคมนาคม) จาก หน่วยงานการไฟฟ้าไม่น้อยกว่า 1 คน

4.2.2 ผู้ปฏิบัติงานทุกคนจะต้องมีชุดยูนิฟอร์ม ที่มีตราสัญลักษณ์ที่สำนักงานฯ ของผู้ว่าจ้างกำหนดและ จะต้องสวมชุดยูนิฟอร์มที่เหมาะสมกับการปฏิบัติงานและบัตรประจำตัวในการทำงานตลอดเวลาในการปฏิบัติงาน

4.2.3 ผู้ว่าจ้างขอสงวนสิทธิ์ที่จะขอเปลี่ยนตัวหรือไม่อนุญาตให้ผู้ปฏิบัติงานในทีมของผู้รับจ้าง เข้าปฏิบัติงาน หากเห็นว่าผู้ปฏิบัติงานไม่ปฏิบัติตามเงื่อนไขหรือหลักเกณฑ์ต่าง ๆ ตามที่ผู้ว่าจ้างกำหนด

#### 4.3 ผู้รับจ้างต้องมีสำนักงาน และจัดเตรียมอุปกรณ์สำนักงาน และการติดต่อประสานงานมีรายละเอียดดังนี้

4.3.1 ผู้รับจ้างต้องจัดให้มีสำนักงานประจำในแต่ละภูมิภาค/พื้นที่ (รายละเอียดพื้นที่ตามเอกสารแนบ 1-1, 1-2 และ 1-3) ของทีมปฏิบัติงานในทุกภูมิภาค/พื้นที่ โดยมีโทรศัพท์ประจำสำนักงานอย่างน้อย 2 หมายเลขโทรศัพท์ และระบบการเข้าถึงอินเทอร์เน็ตประจำสำนักงาน รวมทั้งอุปกรณ์สำนักงานครบถ้วนตาม ความเหมาะสมแก่งานโดยจะต้องเสนอข้อมูลรายละเอียดสำนักงานดังกล่าวให้ผู้ว่าจ้างเพื่อประกอบการพิจารณา

4.3.2 ผู้รับจ้างจะต้องจัดให้มีเจ้าหน้าที่ปฏิบัติงานประจำสำนักงานภูมิภาคแต่ละพื้นที่อย่างน้อย 1 คนต่อพื้นที่ เพื่อทำหน้าที่รับแจ้งเหตุและประสานงานตลอด 24 ชั่วโมงทุกวัน และมีเจ้าหน้าที่ปฏิบัติงาน ประจำที่ สำนักงานของผู้ว่าจ้าง (สำนักงานบริหารเทคโนโลยีสารสนเทศเพื่อพัฒนาการศึกษา) ทุกวันทำการ (ช่วงเวลาทำการ นับตั้งแต่เวลา 8:30-17:00 น. ของวันจันทร์ถึงวันศุกร์ ยกเว้นวันหยุดนักขัตฤกษ์) จำนวน 2 คนโดยต้องมีความรู้ ทางด้านระบบเครือข่ายคอมพิวเตอร์เบื้องต้น ทำหน้าที่รับแจ้งเหตุขัดข้องและประสานงานกับเจ้าหน้าที่ปฏิบัติงาน ประจำสำนักงานที่อยู่ในพื้นที่แต่ละพื้นที่ รวมทั้งต้องดำเนินการ

ก) รับแจ้งปัญหาการใช้งานเครือข่าย และเป็นผู้ติดต่อกับสมาชิกเครือข่ายในลำดับแรก

ข) แจ้งและบันทึกความก้าวหน้าการแก้ไขปัญหาตามการแจ้งซ่อมของสมาชิกในระบบ TTO

ที่สำนักงานปลัดกระทรวงการอุดมศึกษา วิทยาศาสตร์ วิจัย และนวัตกรรมกำหนด

อน.

๗

๗

- ค) ตรวจสอบ ฝ้าระวัง พร้อมรับแจ้งเหตุขัดข้องการใช้งานเครือข่าย และเป็นผู้ประสานงานกับสมาชิกเครือข่ายฯ
- ง) บันทึกเหตุขัดข้องการใช้งานเครือข่าย และติดตามรายละเอียดปัญหาของสมาชิกเครือข่ายในระบบแจ้งซ่อมแบบออนไลน์ตามที่ผู้ว่าจ้างกำหนด
- จ) ประสานงาน ตรวจสอบ แจ้งทีมงานดำเนินการแก้ไขปัญหาการใช้งานเครือข่ายให้สามารถกลับมาสู่การให้บริการปกติ ได้ตามที่กำหนดไว้ในข้อตกลงระดับการบริการ (Service Level Agreement-SLA) พร้อมทั้งติดตามและบันทึกผลการดำเนินงานของรายการดังกล่าวจนกว่าจะปิดเหตุการณ์
- ฉ) รายงานผลการปฏิบัติงานประจำวัน ประจำสัปดาห์ ต่อฝ่ายบริหารระบบเครือข่าย (เสนอรูปแบบรายงานในการประชุมเชิงปฏิบัติการ (Kickoff Workshop) ร่วมกับผู้ว่าจ้าง)

4.3.3 การติดต่อประสานงานระหว่างผู้ว่าจ้างและผู้รับจ้างกำหนดให้สามารถติดต่อได้ทั้งทางโทรศัพท์ โทรสาร Application LINE และ E-mail โดยการติดต่อสื่อสาร ทางผู้รับจ้างจะต้องเสนอแผนการบริหารกลุ่ม อย่างเป็นทางการและมีการนำส่งข้อมูลในทุกงวดงานด้วย

4.3.4 ผู้รับจ้างรับผิดชอบในการจัดให้มี สำนักงานบริหารโครงการฯ สำหรับโครงการนี้โดยเฉพาะที่สามารถดำเนินงานและติดต่อประสานงานได้ โดยผู้รับจ้างรับผิดชอบในการจัดเตรียมสถานที่สำหรับใช้เป็นสำนักงานบริหารงานซ่อมบำรุงรักษาโครงข่ายสายใยแก้วนำแสง โดยต้องเป็นสถานที่ที่มีความเหมาะสมพร้อมอุปกรณ์สำนักงานในการจัดทำเป็นสำนักงานบริหารโครงการ และมีวงจรรีเสอร์เชื่อมต่อกับสื่อสัญญาณระหว่างสำนักงานควบคุมและบริหารโครงข่ายหลัก (Network Operating Center) กับผู้ว่าจ้าง โดยกำหนดให้สำนักงานดังกล่าวจะต้องอยู่ภายในเขตกรุงเทพฯหรือในเขตปริมณฑล เพื่อสะดวกต่อการดำเนินการติดต่อประสานงานกับผู้ว่าจ้าง โดยสำนักงานบริหารโครงการฯ ต้องพร้อมใช้งานนับถัดจากวันลงนามสัญญาไม่เกิน 30 วัน

4.4 ผู้รับจ้างต้องดำเนินการจัดเตรียมเครื่องมือและอุปกรณ์เพื่อสนับสนุนการบำรุงรักษาอย่างน้อยดังนี้

4.4.1 เครื่องมือและอุปกรณ์ในการปฏิบัติงานในแต่ละทีมจะต้องประกอบด้วยดังนี้

ก) OTDR	1	เครื่อง
ข) Fusion Splice Machine	1	เครื่อง
ค) Toolkit for Fusion Splice Machine	1	Set
ง) อุปกรณ์ถ่ายภาพนิ่ง และภาพเคลื่อนไหวที่สามารถบันทึกพิกัดได้	2	เครื่อง
จ) อุปกรณ์ประกอบการซ่อมบำรุง	1	Set
ฉ) Power Meter	2	เครื่อง

4.4.2 ผู้รับจ้างมีหน้าที่จัดเตรียมเครื่องมือที่ใช้ในการบำรุงรักษา CM, PM และต้องผ่านการปรับแต่งเครื่องมือวัดโดยศูนย์ทดสอบมาตรฐานเครื่องมือวัดที่สามารถออกเอกสารรับรองมาตรฐานได้ เช่น มาตรฐานของ บริษัท โทคมเนคมาคมแห่งชาติ จำกัด (มหาชน) โดยเครื่องมือที่ใช้งานต้องได้รับการปรับแต่งเครื่องมือวัด ไม่น้อยกว่า ทุก ๆ 2 ปี (ครอบคลุมระยะเวลาการดำเนินการโครงการฯ นี้) นอกจากนี้ผู้ว่าจ้างหรือผู้ที่ได้รับ

GW

W

19/10/2023

มอบหมายจากผู้ว่าจ้างมีสิทธิเข้าตรวจสอบคุณภาพของเครื่องมือที่ใช้ในการทำงานดังกล่าวได้โดยไม่ต้องแจ้งล่วงหน้าและในกรณีที่ ผู้ว่าจ้างได้ตรวจสอบพบว่าเครื่องมือที่ใช้ในการทำงานไม่ได้มาตรฐานตามที่กำหนด ผู้รับจ้างต้องดำเนินการแก้ไขเปลี่ยนแปลงอุปกรณ์ดังกล่าวภายใน 7 วัน นับแต่ผู้ว่าจ้างตรวจพบ และแจ้งให้ผู้ว่าจ้างหรือผู้ที่ได้รับมอบหมายจากผู้ว่าจ้างทราบทั้งนี้ผู้รับจ้างต้องแสดงเอกสารการผ่านขั้นตอน การปรับแต่งเครื่องมือวัด ตามมาตรฐาน และแจ้งให้ ผู้ว่าจ้างหรือผู้ที่ได้รับมอบหมายจากผู้ว่าจ้างทราบด้วย

4.4.3 ผู้รับจ้างจะต้องดำเนินการบำรุงรักษาเครื่อง OTDR ของผู้ว่าจ้าง จำนวน 6 เครื่อง (ยี่ห้อ Anritzu จำนวน 4 เครื่อง และ ยี่ห้อ JDSU จำนวน 2 เครื่อง) การปรับแต่งเครื่องมือวัด โดยศูนย์ทดสอบมาตรฐานเครื่องมือวัดที่สามารถออกเอกสารรับรองมาตรฐานได้ เช่นมาตรฐานของ บริษัท โทรคอมนาคมแห่งชาติ จำกัด (มหาชน) ให้พร้อมใช้งานตลอดระยะเวลาของสัญญา กรณีหากขัดข้องผู้รับจ้างต้องดำเนินการแก้ไขให้สามารถใช้งานได้โดยมีประสิทธิภาพตลอดระยะเวลาของสัญญา ฯ

4.4.4 ในการซ่อมแซมแก้ไขและปรับเปลี่ยนสายใยแก้วนำแสงรวมถึงเส้นทางสายใยแก้วนำแสงที่มีอยู่เดิมที่ต้องปรับเปลี่ยน ตามรายการข้างต้นผู้รับจ้างต้องใช้สายใยแก้วนำแสงและอุปกรณ์ประกอบที่ใช้ในการบำรุงรักษาที่มีรายละเอียดคุณลักษณะสมบัติตามเอกสารแนบที่ 3 ห้ามมิให้นำสายใยแก้วนำแสงที่ใช้กับหน่วยงานอื่น ๆ มาใช้ในงานติดตั้ง และ/หรือ ซ่อมบำรุงรักษา หากผู้ว่าจ้างตรวจสอบพบว่าผู้รับจ้างไม่ปฏิบัติตาม ข้อกำหนดดังกล่าวผู้ว่าจ้างมีสิทธิสั่งให้รื้อถอนและนำสายใยแก้วนำแสงที่ถูกต้องมาติดตั้งทดแทนและผู้ว่าจ้าง สงวนสิทธิ์ในการคิดค่าปรับผู้รับจ้างตามข้อกำหนดข้อ 6.3 นับตั้งแต่วันที่รับแจ้งผ่านระบบแจ้งเหตุขัดข้องระบบTTO (Trouble Ticket Online) จนกว่าผู้รับจ้างจะดำเนินการแก้ไขให้ถูกต้องเรียบร้อยแล้ว

#### 4.5 ผู้รับจ้างต้องดำเนินงาน PM และ ConM อย่างน้อยดังนี้

4.5.1 การปฏิบัติงานการบำรุงรักษา PM จัดให้มีเจ้าหน้าที่ปฏิบัติงานบำรุงรักษาแบบ PM โดยเฉพาะแบ่งออกเป็น 2 แบบดังนี้

ก) การบำรุงรักษาแบบ PM กรณีตามรอบระยะเวลา (รายละเอียดเส้นทางตามเอกสารแนบ 1-1 ภายในงวดงานที่ 1 และเส้นทางตามเอกสารแนบ 1-2 ภายในงวดงานที่ 3)

โดยผู้รับจ้างต้องจัดทำแผนการดำเนินงานฯ และรายละเอียดขั้นตอนการดำเนินงานในแต่ละเส้นทางต่อผู้ว่าจ้างก่อนการดำเนินการภายใน 5 วันทำการและผู้รับจ้างต้องดำเนินการตามแผนงานดังกล่าวให้แล้วเสร็จภายใน 7 วันนับตั้งแต่ได้รับการอนุมัติจากฝ่ายบริหารระบบเครือข่ายของสำนักงานฯ

ข) การบำรุงรักษาแบบ PM กรณีตามปัญหาการใช้งาน เส้นทางตามที่เกิดปัญหาการใช้งาน เช่น ค่าสูญเสียในสายใยแก้วนำแสงสูง ผู้รับจ้างต้องจัดทำแผนการดำเนินงานฯ และกำหนดพิบัติการดำเนินงานพร้อมรายละเอียดขั้นตอนการดำเนินงานในแต่ละเส้นทาง และหารือแนวทางการทำงานดังกล่าวร่วมกับ เจ้าหน้าที่ของผู้รับจ้างก่อนการดำเนินการภายใน 3 วันทำการและผู้รับจ้างต้องดำเนินการงานตามแผนงานดังกล่าวให้แล้วเสร็จภายใน 7 วันนับตั้งแต่ได้รับการอนุมัติจากฝ่ายบริหารระบบเครือข่ายของสำนักงานฯ

OM.

W2

19/11/2023  
10/11/2023

4.5.2 การบำรุงรักษาแบบ ConM ผู้รับจ้างต้องตรวจตราดูแลสายใยแก้วนำแสงดังกล่าวของผู้ว่าจ้าง ให้อยู่ในสภาพเรียบร้อยปลอดภัยและถูกต้องตามมาตรฐาน ระเบียบ หลักเกณฑ์ และข้อกำหนดการติดตั้งพาดสายสื่อสารโทรคมนาคมและอุปกรณ์บนเสาไฟฟ้าอยู่เสมอ โดยไม่ไปกีดขวาง รบกวนหรือเป็นอันตรายต่อบุคคลอื่น (ผู้รับจ้างต้องตรวจสอบพร้อมจัดทำรายงานการดำเนินงานการ ConM ตามเหตุที่ได้รับแจ้งจากผู้ว่าจ้างหรือสมาชิกเครือข่ายฯ ในแต่ละวงงาน) เพื่อช่วยให้การดำเนินงาน CM ลดลง รวมทั้งต้องดำเนินการตรวจสอบ และบำรุงรักษาแบบ PM ส่วนของ

- ระบบสนับสนุนการบริหารจัดการบำรุงรักษาโครงข่าย TTO ที่สำนักงานปลัดกระทรวงการอุดมศึกษา วิทยาศาสตร์ วิจัยและนวัตกรรม ใช้งานอยู่เดิม (NetkaQuartz Service Desks) และอุปกรณ์แม่ข่าย (Nutanix Servers) หรือจัดหาอุปกรณ์แม่ข่ายที่มีคุณสมบัติไม่น้อยกว่าเดิม (รายละเอียดตามเอกสารแนบ 4) และ

- ส่วนสนับสนุนการบริหาร Help Desk ที่ สำนักงานปลัดกระทรวงการอุดมศึกษา วิทยาศาสตร์ วิจัยและนวัตกรรม ใช้งานอยู่เดิม (I Connect Panasonic PBX) หรือจัดให้มีระบบสนับสนุนการบริหาร Help Desk ที่มีคุณสมบัติไม่น้อยกว่าเดิม (รายละเอียดตามเอกสารแนบ 5) ให้ใช้งานได้อย่างต่อเนื่องตลอดอายุสัญญา

- ผู้รับจ้างจะต้องจัดทำระบบสารสนเทศนำร่องเพื่อทดสอบใช้งานในการบริหารข้อมูลของผู้ปฏิบัติงาน ข้อมูลในการวิเคราะห์ประกอบด้วย หัวหน้าทีม รองหัวหน้าทีม ผู้ปฏิบัติงาน, และรถ/เครื่องมือที่ใช้ และถือว่าเป็นหน่วยพื้นฐานในการซ่อมบำรุงในแต่ละงาน เรียกชื่อว่าทีมซ่อมบำรุง ทำการเชื่อมโยงงานที่บริการ CM, PM, AM, ConM, และ ProAc ที่เปิด Tickets ในการดำเนินการ ให้มีระบบบันทึกศักยภาพของทีมซ่อมบำรุงในมิติต่าง ๆ เช่น 1) คุณภาพงานซ่อม 2) การดำเนินการตาม SLA 3) ความถี่ของการซ่อมซ้ำ 4) เวลาเฉลี่ยในการซ่อม 5) จำนวนครั้งของอุบัติเหตุระหว่างการปฏิบัติงาน 6) การผ่านการฝึกอบรม โดยมีระบบบันทึกคะแนนที่มีวิธีการคำนวณที่เหมาะสมเพื่อเพิ่มประสิทธิภาพการทำงานได้ในอนาคต และวางแนวทางในการเชื่อมต่อกับระบบบริหารงานซ่อมที่มีใช้งานอยู่

ทั้งนี้ ผู้ว่าจ้างขอสงวนสิทธิ์ให้ผู้รับจ้างจะต้องดำเนินการปรับเปลี่ยนเวอร์ชันหรือแก้ไข Patch ของซอฟต์แวร์ที่ติดตั้งให้เป็นเวอร์ชันรุ่นที่เหมาะสมและสามารถใช้งานร่วมกับอุปกรณ์เดิม โดยไม่มีปัญหาที่มีประกาศจากผู้ผลิตอุปกรณ์ที่เป็นทั้งฮาร์ดแวร์และซอฟต์แวร์ทั้งหมดที่ติดตั้งและใช้งานอยู่บนระบบเครือข่ายสารสนเทศ เพื่อพัฒนาการศึกษา (ตามแต่ผู้ว่าจ้างพิจารณาเห็นควร) โดยผู้รับจ้างต้องจัดให้มีเจ้าหน้าที่ ที่มีความรู้ ความสามารถในการตรวจสอบและแก้ไขปัญหาระบบ TTO และระบบบริหาร Help Desk สำหรับให้คำปรึกษาและแก้ไขปัญหาในระบบเครือข่ายรวมถึงงานต่าง ๆ ที่เกี่ยวข้องที่สามารถติดต่อได้ตลอดเวลากรณีที่มีเหตุจำเป็น

#### 4.5.3 การตรวจสอบและการบำรุงรักษา PM

ผู้รับจ้างต้องสามารถเริ่มปฏิบัติงานได้ทันทีนับจากวันที่ลงนามในสัญญาและกำหนดแผนในการทำ PM กรณีตามรอบระยะเวลาร่วมกับผู้ว่าจ้าง ให้แล้วเสร็จภายใน 15 วันถัดจากลงนาม ในสัญญาและผู้รับจ้างต้องทำการตรวจสอบแนวสายใยแก้วนำแสงและสภาพการติดตั้งสายใยแก้วนำแสงหากพบว่าแนวสาย หรือสิ่งใด ๆ ที่จะสร้างความเสียหายให้แก่สายใยแก้วนำแสงและอุปกรณ์จับยึดสายชำรุดให้ดำเนินการแก้ไขให้เป็นปกติเรียบร้อยและจัดทำรายงานการปฏิบัติงานส่งให้กับผู้ว่าจ้าง

อม -

๒๒

๒๒๐

#### 4.5.4 การตรวจสอบทางไฟฟ้า (OTDR TEST)

ผู้รับจ้างกำหนดวันและแผนงานการเข้าพื้นที่เพื่อตรวจสอบสายใยแก้วนำแสงด้วยเครื่อง OTDR (ในส่วนของเส้นทางเครือข่ายแกนหลัก ตามเอกสารแนบ 1-1 ให้ผู้ว่าจ้างพิจารณาโดยระยะเวลาเข้าปฏิบัติงานตรวจวัดผลทางไฟฟ้า (OTDR TEST) ต้องมีระยะเวลาไม่เกิน 60 วันก่อนครบวาระส่งมอบงาน โดยปฏิบัติงานในช่วงเวลา 08.00–17.00 น. โดยทำการตรวจสอบสายใยแก้วนำแสงทั้งหมด (ยกเว้น Core Fiber ที่อยู่ระหว่างการใช้งาน) และผู้ปฏิบัติงานของผู้รับจ้างต้องแจ้งเจ้าหน้าที่ประจำพื้นที่โดยประสานงานผ่านผู้ว่าจ้างทุกครั้งเมื่อเข้าปฏิบัติงานสำหรับการทำ PM

กรณีที่สำนักงานฯ มีความประสงค์เพิ่มเติม Core Fiber ใช้งานเพื่อรองรับการติดตั้งอุปกรณ์สื่อสัญญาณใหม่ ให้ผู้รับจ้างดำเนินการตรวจสอบและจัดเตรียม Core Fiber เพื่อรองรับการใช้งานดังกล่าว และรายงานผลการทดสอบแจ้งสำนักงานฯ ทราบให้แล้วเสร็จภายใน 10 วันทำการนับถัดจากวันที่ได้รับหนังสือแจ้งจากสำนักงานฯ

#### 4.6 การรายงานผลการบำรุงรักษา PM

4.6.1 ผู้รับจ้างจัดทำรายงานผลการตรวจสอบและทดสอบค่าสัญญาณเสนอต่อผู้ว่าจ้าง ตามรายละเอียดที่ผู้รับจ้างและผู้ว่าจ้างได้ตกลงร่วมกัน

4.6.2 ผู้รับจ้างต้องจัดทำข้อมูลสายใยแก้วนำแสง (Core Assignment) ที่ปรากฏอยู่จริงในพื้นที่ในรูปแบบอิเล็กทรอนิกส์ไฟล์ที่สามารถแก้ไขได้โดยเปิดดูได้ด้วย AutoCAD Drawing Viewer และรูปแบบเอกสารที่เปิดด้วย Acrobat Reader 8.0 ขึ้นไปและค่าพิกัด ทางตำแหน่งสายใยแก้วนำแสง โดยข้อมูลสายใยแก้วนำแสงดังกล่าวโดยสามารถนำเข้าข้อมูลสายใยแก้วนำแสงบนเสาไฟฟ้าของการไฟฟ้าส่วนภูมิภาคและการไฟฟ้านครหลวง ในระบบ (ที่เป็นปัจจุบัน) ทุกเส้นทาง (รายละเอียดเส้นทางตามเอกสารแนบ 1-1, 1-2, และ 1-3) ส่งให้กับผู้ว่าจ้างในงวดสุดท้าย

4.6.3 ผู้รับจ้างต้องทำการรวบรวม Details Drawing ของเส้นทางที่ได้ทำการ PM ไปแล้วทุกเส้นทาง พร้อมทำการ Update ข้อมูลที่มีการเปลี่ยนแปลงทั้งหมดลงอิเล็กทรอนิกส์ไฟล์ที่สามารถแก้ไขได้และค่าพิกัดตำแหน่งโดยข้อมูลสายใยแก้วนำแสงดังกล่าวแสดงในรูปแบบของอิเล็กทรอนิกส์ไฟล์ ส่งให้ผู้ว่าจ้างพิจารณา

4.6.4 ผู้รับจ้างจะต้องส่งรายงานสรุปการทำ PM กรณีตามรอบระยะเวลาของเส้นทางที่กำหนด จัดทำให้อยู่ในรูปแบบ อิเล็กทรอนิกส์ไฟล์ โดยข้อมูลต่าง ๆ ต้องอยู่ในรูปแบบของโปรแกรมตารางทำงาน และภาพถ่ายการดำเนินการ ทั้งก่อนและหลังการทำ PM พร้อมการส่งมอบงาน พร้อมรายงานการทำ PM กรณีตามปัญหาการใช้งานทุกงวดงาน (ถ้ามี)

4.6.5 การทำงานผู้รับจ้างจะต้องตรวจเช็ครายละเอียดอย่างน้อยตาม Checklist รายการนั้น ๆ พร้อมบันทึกค่าลงใน Checklist ซึ่งแบ่งได้ดังต่อไปนี้

##### ก) ระยะเวลา Clearance ของสายเคเบิล

ผู้รับจ้างต้องดำเนินการตรวจเช็คแนวสายใยแก้วนำแสงมีการเสียดสีกับสิ่งต่าง ๆ ที่จะทำให้เกิดอันตรายต่อสายใยแก้วนำแสงให้ดำเนินการแก้ไขและไม่มีผลกระทบต่อหน่วยงานภายนอก ในกรณีที่จะต้องมีการตัดต่อสายใยแก้วนำแสงใหม่ให้ดำเนินการแจ้งผู้ว่าจ้างเพื่อกำหนดวันเวลาในการ Cut-Over พร้อมงานจัดเก็บเศษสายใยแก้วนำแสงและเก็บเศษวัสดุเหลือใช้พร้อมทั้งรักษาความสะอาดเรียบร้อยของพื้นที่บริเวณดำเนินงานซ่อมแซมหลังดำเนินการแล้วเสร็จ พร้อมเอกสารรายงานการดำเนินงานทุกงวดงาน ในการตรวจรับงาน หากพบว่าการดำเนินการดังกล่าวไม่เรียบร้อย ให้ถือว่าการดำเนินงานในงวดงานดังกล่าวไม่สมบูรณ์ จนกว่าจะได้รับการดำเนินการแก้ไขจนแล้วเสร็จ

##### ข) อุปกรณ์ Riser

อน.

๗๖

๗๖ ๑.

ผู้รับจ้างต้องดำเนินการตรวจความเรียบร้อยของ Riser Pole, Riser CAB, Riser Clamp ให้อยู่ในสภาพที่มั่นคงและแข็งแรง กรณีที่มีความจำเป็นต้องดำเนินการซ่อมแซม Riser หรือมีการขยายถนน ให้แจ้งผู้ว่าจ้างเพื่อดำเนินการ

ค) อุปกรณ์ Closure

ผู้รับจ้างต้องดำเนินการตรวจเช็ค Closure ให้อยู่ในสภาพที่ดีและตัวอักษรแสดงชื่อหน่วยงาน (UniNet) ในสภาพที่ชัดเจน โดยที่มีการจัดเก็บ Closure ให้อยู่ในตำแหน่งที่ปลอดภัย และตรวจสอบสภาพของสายใยแก้วนำแสงที่เข้าไปยัง Closure ให้เรียบร้อย ไม่มีการ หัก งอ และอื่น ๆ ที่จะทำให้เกิดความเสียหายแก่ระบบได้

ง) อุปกรณ์ FDF

ผู้รับจ้างต้องดำเนินการตรวจเช็ค FDF ให้อยู่ในสภาพที่เรียบร้อย เช่นการ Patch สาย Patch Cord ทำการอุดรูต่างๆ เพื่อป้องกันการกัดแทะของหนู และตรวจเช็ค Adapter ว่าอยู่ในสภาพพร้อมใช้งานหรือไม่ ถ้าไม่พร้อมใช้งานให้แก้ไข ตรวจเช็คความสมบูรณ์ของ Core Spares ว่าสามารถใช้งานได้หรือไม่ ถ้าไม่ได้ ให้แก้ไข และจัดบันทึก รวมถึงสติ๊กเกอร์แสดงป้ายชื่อเส้นทางที่แสดงอยู่หน้าตู้ต้องตรวจสอบดูแลให้ถูกต้องชัดเจน (โดยผู้รับจ้างต้องจัดทำระบบฐานข้อมูล และบันทึกข้อมูลเส้นทาง (Core Assignment และแบบ As-Built Drawing ที่เป็นปัจจุบัน) ที่สามารถตรวจสอบความถูกต้องได้ โดยมีช่วงระยะเวลาความเชื่อมั่นไม่น้อยกว่าร้อยละ 95 อย่างมีนัยสำคัญ

#### 4.7 การปฏิบัติงานบำรุงรักษา CM อย่างน้อยดังนี้

การปฏิบัติงานบำรุงรักษา CM คือการแก้ไข ซ่อมแซมสายใยแก้วนำแสง รวมถึงอุปกรณ์ประกอบให้ระบบสื่อสารสามารถกลับมาใช้งานได้เร็วที่สุดการทำ CM ดังกล่าวจะต้องมีผลกระทบต่อระบบน้อยที่สุด ตลอดจนสามารถระบุสาเหตุที่แท้จริงของปัญหา วิธีการแก้ไขปัญหาและข้อเสนอแนะ ในการป้องกันได้

4.7.1 ช่วงเวลาปฏิบัติงานในการ CM ทุกวัน ตลอด 24 ชั่วโมงไม่เว้นวันหยุดทุกประเภท ยกเว้นพื้นที่เสี่ยงภัยจังหวัดชายแดนภาคใต้ ให้ปฏิบัติงานระหว่างเวลา 8.00 น ถึงเวลา 16.00 น.

4.7.2 ผู้รับจ้างจะต้องมีผู้ประสานงานเพื่อเป็นศูนย์กลางสำหรับการติดต่อประสานงานของผู้ว่าจ้าง ในกรณีที่มีการแจ้งหรือเกิดเหตุฉุกเฉินขึ้นตลอด 24 ชั่วโมง

4.7.3 การแก้ไขและตรวจซ่อม ผู้รับจ้างจะต้องดำเนินการตรวจซ่อมสายใยแก้วนำแสง โดยให้มีการประสานงานแจ้งปัญหาอุปสรรคในทุกกรณีกับผู้ว่าจ้างหรือผู้ที่ได้รับมอบหมายจากผู้ว่าจ้าง เพื่อพิจารณำบันทึกการดำเนินงาน ในกรณีที่มีปัญหา อุปสรรคในการปฏิบัติงาน ให้ประสานงานแจ้งปัญหาอุปสรรคในทุกกรณีกับผู้ว่าจ้างหรือผู้ที่ได้รับมอบหมายจากผู้ว่าจ้างในการบันทึกขอหยุดพักเวลาเพื่อแจ้งคณะกรรมการตรวจรับพัสดุในการพิจารณาการขออนุมัติหยุดพักเวลาดำเนินการซ่อมแซมแก้ไขสายใยแก้วนำแสงในแต่ละงวดงานตามเหตุดังต่อไปนี้

ก) เหตุพื้นที่เสี่ยงภัยที่ได้รับการยกเว้น

ข) เหตุที่เกิดจากภัยธรรมชาติและเหตุสุดวิสัย เช่น ฝนตก น้ำท่วม เพลิงไหม้ เสาไฟฟ้าเป็ยก และประกาศทางภาครัฐในการควบคุมโรคระบาด เป็นต้น

อม.  
๒๒

1/๒๐ ๐.

ค) เหตุเกิดจากบุคคลที่ 3 ตัวอย่างเช่น การไฟฟ้าย้ายแนว, เจ้าหน้าที่สถานศึกษาไม่สะดวกให้เข้าพื้นที่ เป็นต้น โดยการดำเนินการดังกล่าวต้องสามารถทำให้ระบบสื่อสารสัญญาณสามารถใช้งานได้และตรวจซ่อมสายใยแก้วนำแสงแบบชั่วคราวให้ระบบสื่อสารสัญญาณสามารถใช้งานได้ก่อนแล้วดำเนินการแก้ไขให้เป็นแบบถาวรในภายหลังตามรายละเอียด ดังนี้

#### 4.7.3.1 การซ่อมสายใยแก้วนำแสงแบบชั่วคราว มีรายละเอียดดังนี้

เมื่อผู้รับจ้างได้รับแจ้งจากผู้ว่าจ้างแล้วให้ทำการค้นหาจุดเสียโดยการใช้ OTDR (Optical Time Domain Reflectometer) ตรวจสอบระยะตามเส้นทางที่ได้รับแจ้งจากผู้ว่าจ้าง เมื่อพบจุดเสียแล้วให้ทำการติดตั้งสายใยแก้วนำแสง และหัวต่อชั่วคราวขนาด 24 Cores หรือ 12 Cores (ตามรูปแบบสายเดิม) โดยใช้สายใยแก้วนำแสง หัวต่อ และอุปกรณ์ของผู้รับจ้าง โดยการตัดต่อสายใยแก้วนำแสง สามารถตัดต่อแบบชั่วคราว ด้วย Temporary Splicing Kit หรือ Fusion Splicing Machine ที่ Core Fibers จากนั้นให้ผู้รับจ้างทำการทดสอบสัญญาณ และแจ้งยืนยันผล การแก้ไข และตรวจซ่อม กับผู้ว่าจ้างหรือผู้ที่ได้รับมอบหมายจากผู้ว่าจ้าง รับประทาน พร้อมทั้งจัดทำรายงานที่แสดงรายละเอียด พร้อมจำนวนอุปกรณ์และแบบอิเล็กทรอนิกส์ไฟล์ที่สามารถแก้ไขได้ที่จะต้องใช้อุปกรณ์แบบถาวรให้ผู้ว่าจ้าง ทราบภายใน 7 วัน

#### 4.7.3.2 การซ่อมสายใยแก้วนำแสงแบบถาวร การดำเนินการมีรายละเอียดดังนี้

สายใยแก้วนำแสงที่ได้ตรวจซ่อมแบบชั่วคราวไว้ ต้องทำการตัดต่อสายใยแก้วนำแสงที่ได้ทำการพาดสายใหม่เพื่อซ่อมแซมแบบถาวรโดยเริ่มดำเนินการตัดต่อ (Cut over) สายใยแก้วนำแสงที่ซ่อมแซมแบบชั่วคราวไว้ ซึ่งใช้งานอยู่และต่อสายใยแก้วนำแสงใหม่ (รวม Loop) ความยาวไม่น้อยกว่า 150 เมตร ที่ติดตั้งแบบถาวรกลับเข้าระบบภายใน 5 ชั่วโมง โดยผู้รับจ้างต้องเข้าซ่อมแซมแบบถาวรภายใน 7 วันหลังจากได้รับแจ้งจากผู้ว่าจ้าง โดยใช้สายใยแก้วนำแสง หัวต่อ และอุปกรณ์ อื่น ๆ จะเป็นของผู้รับจ้างซึ่งการตัดต่อแบบถาวรนี้ให้ใช้วิธี Fusion ด้วย Fusion Splicing Machine ทั้งหมด โดยให้มีค่า Splice Loss ไม่เกิน 0.15 dB/จุด จากนั้นผู้รับจ้างต้องทำการทดสอบสัญญาณ และวัดค่า Splice Loss ของสายใยแก้วนำแสงทั้งหมดที่ทำการเชื่อมต่อใหม่ด้วยเครื่อง OTDR และแจ้งยืนยันงานแล้วเสร็จกับเจ้าหน้าที่ผู้ว่าจ้าง พร้อมจัดทำรายงานผลการแก้ไขและซ่อมแซมพร้อมทั้งรายงานผลการทดสอบค่า Loss ของสัญญาณเสนอผู้ว่าจ้างภายใน 7 วันและจัดส่งรายงานตามรูปแบบของเอกสารที่ผู้ว่าจ้างกำหนดให้ พร้อมทั้งมีการประชุมสรุปผลการปฏิบัติงานของ Help Desk รายงานสถิติของการแจ้งปัญหาและการซ่อมแซมโดยแยกประเภทของปัญหาที่เกิดขึ้นของแต่ละเส้นทาง วิเคราะห์สาเหตุแห่งปัญหา รวมไปถึงแนวทางดำเนินการป้องกันการเกิดปัญหา เป็นรายสัปดาห์ รายเดือนและรายงวดงานให้ครอบคลุมทั้งดำเนินการบำรุงรักษา PM ดำเนินการบำรุงรักษา CM และ AM ส่งมอบแก่ผู้ว่าจ้าง โดยการบำรุงรักษา CM ต้องให้ระบบสื่อสารสัญญาณสามารถกลับมาใช้งานได้ภายในระยะเวลาที่กำหนดดังนี้

- เส้นทางเครือข่ายแกนหลัก (ตามเอกสารแนบ 1-1) ภายในระยะเวลา 5 ชั่วโมง
- เส้นทางเครือข่ายกระจาย (ตามเอกสารแนบ 1-2) ภายในระยะเวลา 8 ชั่วโมง ทั้งนี้ให้นับจากเวลาที่ผู้รับจ้างได้รับแจ้งจากผู้ว่าจ้าง โดยให้นับระยะเวลาปรับปรุงแก้ไขตามระยะเวลาซ่อมบำรุงในวันทำการ และ

Qm -  
Kd

bmw  
/sc ๑.

ช่วงระยะเวลาทำการ คือ 08.00–17.00 น. กรณีเวลาที่ได้รับแจ้งไม่ต่อเนื่องในวันและเวลาทำการ ให้ผู้รับจ้างดำเนินการต่อในวันและเวลาทำการถัดไป

- เส้นทางเครือข่ายปลายทาง (ตามเอกสารแนบ 1-3) ผู้รับจ้างต้องดำเนินการจัดเก็บสายใยแก้วนำแสงของผู้ว่าจ้างให้อยู่ในสภาพที่เป็นไปตามระเบียบและข้อกำหนดของหน่วยงานที่เกี่ยวข้องกำหนด ConM ของเส้นทางเครือข่ายปลายทาง (ตามเอกสารแนบ 1-3) โดยเร็วที่สุดแต่ไม่เกิน 7 วัน นับแต่เวลาที่ได้รับแจ้งจากผู้ว่าจ้าง หรือผู้ที่ได้รับมอบหมายจากผู้ว่าจ้าง

4.8 การดำเนินงาน AM และการดำเนินงาน ProAc คือการแก้ไข ซ่อมแซมสายใยแก้วนำแสง เกี่ยวกับการออกแบบปรับปรุงแนว รื้อถอน ย้ายแนวสายใยแก้วนำแสงเพื่อหลีกเลี่ยงผลกระทบจากการก่อสร้างหรือการดำเนินการใด ๆ ของหน่วยงานในพื้นที่โดยมีการดำเนินงานดังนี้

4.8.1 การดำเนินงาน ProAc เป็นการดำเนินการเพื่อปรับปรุงโครงข่ายสายใยแก้วนำแสง (รายละเอียดเส้นทางตามเอกสารแนบ 2) ผู้รับจ้างต้องดำเนินการให้แล้วเสร็จภายในวันสิ้นสุดของงวดงานที่ 2

4.8.2 การดำเนินงาน AM เป็นการดำเนินงานในกรณีกระทบการใช้งานซึ่งผู้รับจ้างต้องดำเนินการตามที่ผู้ว่าจ้างเห็นสมควร เส้นทางตามที่เกิดปัญหาการใช้งาน เช่น หน่วยงานในพื้นที่ปรับเปลี่ยนแนวการติดตั้งสายใยแก้วนำแสง มหาวิทยาลัย/สถาบันการศึกษา สำนักงานเขตพื้นที่การศึกษา และโรงเรียนที่เป็นโหนดกระจาย โดยการทำ AM ดังกล่าว จะต้องไม่ผลกระทบต่อระบบเครือข่ายน้อยที่สุด

ก) กรณีที่มีการรื้อถอนระบบสาธารณูปโภคต่าง ๆ หรือโครงการก่อสร้างที่มีผลกระทบต่อโครงข่ายสายใยแก้วนำแสงของผู้ว่าจ้างผู้รับจ้างจะต้องทำการสำรวจพร้อมรายงานรายละเอียด จัดทำแบบที่เป็นอิเล็กทรอนิกส์ที่สามารถแก้ไขได้ และจำนวนอุปกรณ์ที่จะต้องใช้ซ่อมบำรุงแบบถาวรต่อผู้ว่าจ้าง ภายใน 7 วันทำการ หลังจากได้รับแจ้งจากหน่วยงานที่เกี่ยวข้อง

ข) กรณีที่การไฟฟ้าส่วนภูมิภาค/การไฟฟ้านครหลวง ดำเนินการปรับปรุงระบบส่งหรือระบบจำหน่าย หรือรื้อย้ายเสาไฟฟ้า การปรับปรุงแนวสายเพื่อลงใต้ดิน หรือผู้รับจ้างได้รับแจ้งจากหน่วยงานดังกล่าวข้างต้น ในพื้นที่ซึ่งต้องมีการรื้อถอนสายใยแก้วนำแสง ให้ผู้รับจ้างแจ้งรายละเอียดการดำเนินการให้ผู้ว่าจ้างทราบ จากนั้นเข้าดำเนินการปรับปรุงแนวสายใยแก้วนำแสงให้แล้วเสร็จภายใน 7 วัน หลังจากได้รับแจ้งจากผู้ว่าจ้าง (ตามระบบรับแจ้งปัญหาของผู้ว่าจ้าง) เมื่อผู้รับจ้างได้ดำเนินการปรับปรุงแนวสายใยแก้วนำแสงเสร็จเรียบร้อยแล้วผู้รับจ้างต้องจัดทำรายงานผลการปรับปรุงส่งผู้ว่าจ้าง

4.9 ผู้รับจ้างจะต้องทำการแก้ไขเพิ่มเติมข้อมูล การรื้อย้าย เปลี่ยนแนว ปรับปรุงแนวเคเบิลหลังจากที่มีการบำรุงรักษา CM ลงในแบบ As-Built Drawing ที่เป็นอิเล็กทรอนิกส์ไฟล์ที่สามารถแก้ไขได้และค่าพิกัดทางตำแหน่งสายใยแก้วนำแสงดังกล่าว ทั้งนี้ให้ผู้รับจ้าง รวบรวมส่งแบบที่เป็นในรูปแบบอิเล็กทรอนิกส์ไฟล์ที่สามารถแก้ไขได้โดยเปิดดูได้ด้วย AutoCAD Drawing Viewer และรูปแบบเอกสารที่เปิดด้วย Acrobat Reader 8.0 ขึ้นไปและค่าพิกัดทางตำแหน่งสายใยแก้วนำแสงที่แก้ไขแล้วเป็นอิเล็กทรอนิกส์ไฟล์ให้ผู้ว่าจ้างตรวจสอบ พร้อมกับการส่งรายงานในการส่งมอบงานงวดสุดท้าย

4.10 รายการวัสดุอุปกรณ์ที่ผู้รับจ้างจะต้องจัดหาสำหรับสำรองโดยมีจำนวนไม่น้อยกว่ารายละเอียดดังนี้

ขอบเขตของงาน (Terms of Reference: TOR) จ้างบำรุงรักษาซ่อมแซมแก้ไขและปรับเปลี่ยนโครงข่ายสายเคเบิลใยแก้วนำแสงประจำปีงบประมาณ พ.ศ. 2566

กมว-  
๒๕

๒๕  
๒๕

(โดยมีคุณสมบัติเฉพาะทางเทคนิคตามเอกสารแนบที่ 3)

4.10.1 Optical Fiber Cable ADSS 24 Fiber สำรอง ณ สำนักงานภูมิภาคแต่ละพื้นที่ (10 พื้นที่) จำนวน ไม่น้อยกว่า 24 กิโลเมตรต่อพื้นที่ รวมต่องวดเป็นจำนวนไม่น้อยกว่า 240 กิโลเมตร จำนวน 2 งวดงาน โดยครั้งที่ 1 ส่งภายใน 45 วันนับถัดจากวันลงนามในสัญญา ครั้งที่ 2 ภายในงวดงานที่ 2 รวมทั้งสิ้นจำนวนไม่น้อยกว่า 480 กิโลเมตร

4.10.2 Optical Fiber Cable Drop Wire 12 Fiber โดยสำรอง ณ สำนักงานภูมิภาคแต่ละพื้นที่ (10 พื้นที่) จำนวนไม่น้อยกว่า 4 กิโลเมตรต่อพื้นที่ รวมต่องวดเป็นจำนวนไม่น้อยกว่า 40 กิโลเมตร จำนวน 2 งวดงาน โดยครั้งที่ 1 ส่งภายใน 45 วันนับถัดจากวันลงนามในสัญญา ครั้งที่ 2 ภายในงวดงานที่ 2 รวมทั้งสิ้นจำนวนไม่น้อยกว่า 80 กิโลเมตร

4.10.3 Optical Fiber Cable ชนิด ANTI-RODENT SELF-SUPPORT Optical Fiber Cable 24 Fiber และ 12 Fiber โดย สำรอง ณ คลังสินค้าของผู้รับจ้าง Optical Fiber Cable ANTI-RODENT SELF-SUPPORT Optical Fiber Cable 24 Fiber จำนวน 40 กิโลเมตร ครั้งที่ 1 ภายใน 45 วันนับถัดจากวันลงนามในสัญญา จำนวน 20 กิโลเมตร ครั้งที่ 2 ภายในงวดงานที่ 2 จำนวน 20 กิโลเมตร และ Optical Fiber Cable ANTI-RODENT SELF-SUPPORT Optical Fiber Cable 12 Fiber จำนวน 80 กิโลเมตร ครั้งที่ 1 ภายใน 45 วัน นับถัดจากวันลงนามในสัญญา จำนวน 40 กิโลเมตร ครั้งที่ 2 งวดงานที่ 2 จำนวน 40 กิโลเมตร

4.10.4 Closure ชนิด 24 Fiber พร้อมอุปกรณ์ประกอบจำนวน 1,000 ชุดต่องวดงาน รวมทั้งสิ้น 2,000 ชุด และ Closure ชนิด 12 Fiber พร้อมอุปกรณ์ประกอบจำนวน 500 ชุดต่องวดงาน รวมทั้งสิ้น 1,000 ชุด เป็นอย่างน้อย (รายละเอียดคุณลักษณะสมบัติตามเอกสารแนบ 3) ครั้งที่ 1 ภายใน 45 วันนับถัดจากวันลงนามในสัญญา และครั้งที่ 2 ภายในงวดงานที่ 2

4.10.5 อุปกรณ์จับยึดและอุปกรณ์เชื่อมต่อ ดังนี้

- ก) Preformed Suspension Clamp
- ข) Preformed Dead end
- ค) Machine Bolt ขนาดต่าง ๆ
- ง) Straight Thimble Eye Bolt
- จ) Thimble Eye Nut
- ฉ) Protective Sleeve
- ช) Cable Support
- ซ) High Plate
- ณ) Sub Duct Cab and Sub Duct Liner พร้อมอุปกรณ์ประกอบ
- ญ) Adapter
- ฎ) Patch Cord and Pigtail
- ฏ) วัสดุสิ้นเปลืองที่ใช้สำหรับการตรวจซ่อม เช่น เทปพันสาย หรือ แอลกอฮอล์ เป็นต้น

*km*  
*ks*

*km*  
*ks*

หมายเหตุ: วัสดุสำรองทั้งหมด (จำนวนอุปกรณ์ในรายการข้อ 4.10.1-4.10.4 เป็นการกำหนดจำนวนขั้นต่ำเท่านั้น ผู้รับจ้างต้องจัดหาอุปกรณ์สำรองจำนวนตามความเหมาะสมกับการดำเนินงานในแต่ละพื้นที่) โดยวัสดุสำรองดังกล่าว ผู้รับจ้างจะต้องจัดทำรายงานแสดงปริมาณการใช้งานวัสดุสำรอง ตามข้อ 4.10.1-4.10.4 สรุปลงในแต่ละงวดงาน ส่งต่อคณะกรรมการตรวจรับพัสดุฯ โดยวัสดุอุปกรณ์สำรองให้จัดเก็บ ณ คลังสินค้าของผู้รับจ้าง และหากวัสดุอุปกรณ์สำรองทั้งหมดในข้อ 4.10 มีความจำเป็นจะต้องจัดหาเพิ่มเติมเพื่อให้เพียงพอในการซ่อมแซมบำรุงรักษาโครงข่ายฯ ผู้รับจ้างจะต้องรับผิดชอบจัดหาเพิ่มเติมให้เพียงพอ

#### 4.11 การบำรุงรักษา

##### 4.11.1 ส่วนของอุปกรณ์และการทดสอบ ประกอบด้วย

ก) ผู้ว่าจ้างมีสิทธิในการตรวจสอบคุณสมบัติเฉพาะทางเทคนิค ของสายใยแก้วนำแสง (ตามข้อ 4.10.1 และ 4.10.2) ที่เป็นพัสดุที่ผลิตในประเทศไทย ณ โรงงานผู้ผลิตสายใยแก้วนำแสงที่ได้รับใบอนุญาตแสดงเครื่องหมายมาตรฐาน มอก. 2165-2548 และ มอก. 2166-2548 พร้อมผลการทดสอบ (รายละเอียดตามเอกสารแนบ 3) ครั้งที่ 1 ภายใน 45 วันนับถัดจากวันลงนามในสัญญา ครั้งที่ 2 ภายในงวดงานที่ 2 โดยผู้รับจ้างจะต้องแสดงรายการเอกสารรับรองการผลิตจากโรงงานผู้ผลิตในประเทศไทยเพื่อรองรับการดำเนินงานโครงการจ้างเหมาบริการบำรุงรักษาซ่อมแซมแก้ไขและปรับเปลี่ยนโครงข่ายสายเคเบิลใยแก้วนำแสง ของผู้ว่าจ้างซึ่งหลักฐานมีรายละเอียดเพียงพอให้ ผู้ว่าจ้างดำเนินการดังกล่าวได้ พิจารณาจัดซื้อ/จัดจ้างพัสดุที่ผลิตในประเทศไทย พัสดุในประเทศไทย หมายความว่า ผลิตภัณฑ์ที่ผลิตสำเร็จรูปแล้ว โดยสถานที่ผลิตตั้งอยู่ในประเทศไทย

ข) ผู้ว่าจ้างมีสิทธิในการตรวจสอบสำนักงาน รวมถึงสถานที่เก็บรักษาอุปกรณ์สำรองซ่อมบำรุงที่อยู่ในแต่ละภูมิภาค ที่ผู้รับจ้างจัดหา และเครื่องมือที่ใช้ในการตรวจสอบของผู้รับจ้าง ภายในงวดงานที่ 1 และตรวจนับอุปกรณ์สำรองซ่อมบำรุง (รายการวัสดุอุปกรณ์ตามข้อ 4.10) ภายในงวดงานที่ 1 และงวดงานที่ 2

##### 4.11.2 การให้บริการ ประกอบด้วย

ก) PM, CM และ AM ผู้รับจ้างต้องดำเนินการ PM ในแต่ละงวดครบถ้วนถูกต้องตามสัญญาและส่งรายงานการดำเนินงาน PM ในเส้นทางเครือข่ายแกนหลักตามเอกสารแนบที่ 1-1 และ 1-2 ของแต่ละพื้นที่ และรายงานการดำเนินงาน ConM ในเส้นทางตามเอกสารแนบที่ 1-3 พร้อมรวบรวมส่งแบบอิเล็กทรอนิกส์ไฟล์ที่สามารถแก้ไขได้และค่าพิกัดทางตำแหน่งของสายใยแก้วนำแสง ทั้งหมดครบถ้วนถูกต้องตามงวดงาน

ในกรณีที่ระหว่างงวดงานมีการดำเนินการ AM กรณีกระทบการใช้งานตามข้อ 4.8.2 ให้จัดทำรายงานการทำ AM พร้อมรวบรวมส่งแบบอิเล็กทรอนิกส์ไฟล์ที่สามารถแก้ไขได้และค่าพิกัดทางตำแหน่งของสายใยแก้วนำแสงทั้งหมดครบถ้วนตามเอกสารแนบที่ 1-1, 1-2

ข) CM ผู้รับจ้างต้องดำเนินการ CM ครบถ้วนตามสัญญาและได้ส่งรายงานรายละเอียดการทำ CM พร้อมส่งแบบและค่าพิกัดทางตำแหน่งของสายใยแก้วนำแสงที่ดำเนินการซ่อมแซมแล้วทั้งหมดครบถ้วนถูกต้องตามงวดงาน

4.12 ผู้รับจ้างจะต้องบำรุงรักษาระบบติดตามการแจ้งซ่อม (Trouble Ticket Online) ที่สำนักงานฯ ใช้งานให้เหมาะสมกับการใช้งานของสำนักงานฯ เพื่อประโยชน์ในการวางแผนการปฏิบัติงานของสำนักงานฯ ต่อไป

AM

PM

CM

4.13 เมื่อสำนักงานปลัดกระทรวงการอุดมศึกษา วิทยาศาสตร์ วิจัย และนวัตกรรม ได้คัดเลือกผู้เสนอราคารายใดเป็นผู้รับจ้าง โครงการจ้างบำรุงรักษาซ่อมแซมแก้ไขและปรับเปลี่ยนโครงข่ายสายเคเบิลใยแก้วนำแสงแล้ว บุคลากรของผู้รับจ้างที่ปฏิบัติงานในโครงการ ฯ ต้องลงนามในข้อตกลงในสัญญาปกปิดความลับ Non-Disclosure Agreement (NDA) เพื่อสัญญาว่าจะรักษาข้อมูลต่าง ๆ ของระบบเครือข่ายสารสนเทศเพื่อพัฒนาการศึกษา

#### 5. ระยะเวลาในการดำเนินงาน/ระยะเวลาส่งมอบงาน

กำหนดเวลาดำเนินการแล้วเสร็จตั้งแต่เดือนตุลาคม 2565 ถึงเดือนกันยายน 2566 ผู้รับจ้างจะต้องดำเนินการบำรุงรักษา ผู้ว่าจ้างจะจ่ายเงินค่าจ้าง โดยแบ่งเป็น 4 งวด ดังนี้

งวดที่ 1 ในอัตราร้อยละ 30 ของค่าจ้างทั้งหมดตามสัญญา จะจ่ายเมื่อผู้รับจ้างจัดประชุมหารือร่วมกับผู้ว่าจ้าง เพื่อกำหนดวิธีการรับแจ้งเหตุการณ์ขัดข้องของเครือข่ายเพื่อเป็นการระบุเวลาการแจ้งซ่อม โดยให้ส่งรายงานการประชุมที่ครอบคลุมหัวข้ออย่างน้อยดังนี้

1. จัดประชุมหารือร่วมกับผู้ว่าจ้างเพื่อกำหนดวิธีการรับแจ้งเหตุการณ์ขัดข้องของเครือข่ายเพื่อเป็นการระบุเวลาการแจ้งซ่อม โดยให้ส่งรายงานการประชุมที่ครอบคลุมหัวข้ออย่างน้อยดังนี้

- ก) โครงสร้างการทำงานเชิงบริหารและปฏิบัติการ
- ข) แผนงานโครงการ
- ค) แผนการตรวจสอบการดำเนินการและการควบคุมให้เป็นไปตามแผนงานในข้อ 2
- ง) แผนบริหารความเสี่ยง
- จ) แผนประกันคุณภาพ
- ฉ) กระบวนการซ่อมบำรุง (CM, PM, AM)
- ช) แผนการฝึกอบรมพร้อมหลักสูตร ผู้ควบคุมงานและทีมงานการซ่อมบำรุงรักษาโครงข่ายสายใยแก้วนำแสง

2. รายงานการดำเนินการดังต่อไปนี้

- ก) รายงานการดำเนินงานโครงการเบื้องต้น (Inception Report)
- ข) ชุดของเอกสารควบคุม
- ค) เอกสารโครงสร้างการทำงานเชิงบริหารและปฏิบัติการ
- ง) เอกสารแผนการดำเนินงาน บำรุงรักษาแบบป้องกัน (Preventive Maintenance) อย่างละเอียด พร้อมแนวทางการดำเนินการบำรุงรักษาแบบแก้ไข (Corrective Maintenance)
- จ) เอกสารแผนการตรวจสอบการดำเนินการและการควบคุมให้เป็นไปตามแผนงานในข้อ ค
- ฉ) เอกสารรายงานการจัดทำแผนบริหารความเสี่ยง
- ช) เอกสารรายงานการจัดทำแผนประกันคุณภาพ
- ช) รายงานการตรวจสอบสำนักงานบริหารโครงการฯ และสำนักงานประจำในแต่ละภูมิภาค/โซน
- ฉ) แผนการดำเนินงานโครงการในงวดงานที่ 2 โดยละเอียด (สำหรับประกอบการควบคุม ติดตามการปฏิบัติงานงวดงานที่ 2 )

Com-  
H L

19/10/2565

3. ดำเนินงานตามข้อ 4.11.1 ก), ข) ข้อ 4.11.2 ก), ข) และ ข้อ 4.8.2 (ถ้ามี) ตั้งแต่เดือนตุลาคม 2565 ถึงวันที่ 31 ธันวาคม 2565 พร้อมเอกสารรายงานการดำเนินการโดยผู้รับจ้างต้องส่งมอบเอกสารหลักฐานรายงานการปฏิบัติงานและรายงานอุปกรณ์สำรองตามข้อ 4.10 โดยทำเป็นหนังสือนำไปยื่นต่อผู้ว่าจ้างในเวลาราชการ ภายใน 5 วัน ภายหลังจากวันสิ้นสุดลงในงวดที่ 1

งวดที่ 2 ในอัตราร้อยละ 25 ของค่าจ้างทั้งหมดตามสัญญา จะจ่ายเมื่อผู้รับจ้างดำเนินงานตามข้อ 4.8.1 การบำรุงรักษาแบบแก้ไขปรับปรุง/ปรับเปลี่ยน/โยกย้าย (Proactive Maintenance) (รายละเอียดเส้นทางตามเอกสารแนบ 2) ข้อ 4.11.1 ก), ข) ข้อ 4.11.2 ก), ข) และ ข้อ 4.8.2 (ถ้ามี) ตั้งแต่วันที่ 1 มกราคม 2566 ถึงวันที่ 31 มีนาคม 2566 ให้แล้วเสร็จทั้งหมดพร้อมเอกสารรายงานการดำเนินการงวดงานที่ 2 พร้อมทั้งรายงานความก้าวหน้าของการดำเนินงาน(Interim/Progress Report) และแผนการดำเนินงานโครงการในงวดงานที่ 3 โดยละเอียด (สำหรับประกอบการ ควบคุมติดตามการปฏิบัติงานงวดงานที่ 3 ) โดยผู้รับจ้างต้องส่งมอบเอกสารหลักฐานการปฏิบัติงานโดยทำเป็นหนังสือนำไปยื่นต่อผู้ว่าจ้างในเวลาราชการ ภายใน 5 วัน ภายหลังจากวันสิ้นสุดลงในงวดที่ 2

งวดที่ 3 ในอัตราร้อยละ 20 ของค่าจ้างทั้งหมดตามสัญญาจะจ่ายเมื่อผู้รับจ้างดำเนินงาน ข้อ 4.11.2 ก), ข) และ ข้อ 4.8.2 (ถ้ามี) ตั้งแต่วันที่ 1 เมษายน 2566 ถึงวันที่ 30 มิถุนายน 2566 ให้แล้วเสร็จทั้งหมดพร้อมเอกสารรายงานผลการดำเนินการงวดที่ 3 พร้อมทั้งรายงานความก้าวหน้าของการดำเนินงาน(Interim/Progress Report) และแผนการดำเนินงานโครงการในงวดงานที่ 4 โดยละเอียด (สำหรับประกอบการ ควบคุมติดตามการปฏิบัติงานงวดงานที่ 4 ) ผู้รับจ้างต้องส่งมอบเอกสารหลักฐานการปฏิบัติงานและรายงานอุปกรณ์สำรองตามข้อ 4.10 โดยทำเป็นหนังสือนำไปยื่นต่อผู้ว่าจ้างในเวลาราชการ ภายใน 5 วัน ภายหลังจากวันสิ้นสุดลงในงวดที่ 3

งวดที่ 4 ในอัตราร้อยละ 25 ของค่าจ้างทั้งหมดตามสัญญา จะจ่ายเมื่อผู้รับจ้างดำเนินงานตามข้อ 4.11.2 ก), ข) และข้อ 4.8.2 (ถ้ามี) ตั้งแต่วันที่ 1 กรกฎาคม 2566 ถึงวันที่ 30 กันยายน 2566 ให้แล้วเสร็จทั้งหมดพร้อมเอกสารรายงานการดำเนินการงวดงานที่ 4 พร้อมทั้งรายงานผลสรุปของการดำเนินงาน (Final Report) โดยผู้รับจ้างต้องส่งมอบเอกสารหลักฐานรายงานการปฏิบัติงานโดยทำเป็นหนังสือนำไปยื่นต่อผู้ว่าจ้างในเวลาราชการ ภายใน 5 วัน ภายหลังจากวันสิ้นสุดลงในงวดสุดท้าย

## 6. อัตราค่าปรับ

6.1 หากผู้รับจ้างไม่ปฏิบัติงานให้ถูกต้องครบถ้วนในแต่ละงวดงาน ผู้ว่าจ้างมีสิทธิปรับผู้รับจ้างเป็นรายครั้งในอัตราร้อยละ 0.01 (ศูนย์จุดศูนย์หนึ่ง) ของวงเงินตามสัญญา ทั้งนี้ ไม่ลบล้างสิทธิของผู้ว่าจ้างที่จะปรับผู้รับจ้างตามสัญญาข้อ 6.2 ข้อ 6.3 และข้อ 6.4

### 6.2 กรณีการบำรุงรักษา CM

#### 6.2.1 การบำรุงรักษา CM แบบชั่วคราว

(ก) กรณีเส้นทางเครือข่ายแกนหลัก (รายละเอียดตามเอกสารแนบ 1-1) ผู้รับจ้างต้องดำเนินการซ่อมแซมสายใยแก้วนำแสงให้อยู่ในสภาพที่สามารถใช้งานได้เป็นปกติภายในระยะเวลา 5 ชั่วโมง นับแต่

อม -  
๒๒

๒๒  
๑.

เวลาที่ได้รับแจ้งจากผู้ว่าจ้างหรือผู้ที่ได้รับมอบหมายจากผู้ว่าจ้าง หากพันกำหนดดังกล่าว ผู้ว่าจ้างมีสิทธิปรับเป็นรายวันในอัตราร้อยละ 0.01 (ศูนย์จุดศูนย์หนึ่ง) ของวงเงินตามสัญญา เกณฑ์การคำนวณให้เป็นไปตาม TOR ข้อ 6.6 (ก)

(ข) กรณีเส้นทางเครือข่ายกระจาย (รายละเอียดตามเอกสารแนบ 1-2) ผู้รับจ้างต้องดำเนินการซ่อมแซมสายใยแก้วนำแสงให้อยู่ในสภาพที่สามารถใช้งานได้เป็นปกติภายในระยะเวลา 8 ชั่วโมง ในเวลาทำการ (ช่วงเวลาทำการนับตั้งแต่ 08.00-17.00 น. ของวันจันทร์ถึงวันศุกร์ ยกเว้นวันหยุดนักขัตฤกษ์) ของเส้นทางเครือข่ายกระจาย (ตามเอกสารแนบ 1-2) นับแต่เวลาที่ได้รับแจ้งจากผู้ว่าจ้างหรือผู้ที่ได้รับมอบหมายจากผู้ว่าจ้าง หากพันกำหนดดังกล่าว ผู้ว่าจ้าง มีสิทธิปรับเป็นรายวันในอัตราร้อยละ 0.01 (ศูนย์จุดศูนย์หนึ่ง) ของวงเงินตามสัญญา เกณฑ์การคำนวณให้เป็นไปตาม TOR ข้อ 6.6 (ข)

### 6.2.2 การบำรุงรักษา CM แบบถาวร

(ก) กรณีที่ผู้รับจ้างไม่สามารถเข้าดำเนินการบำรุงรักษา CM แบบถาวร ภายใน 7 วัน นับตั้งแต่วันที่ผู้รับจ้างได้รับแจ้งปัญหาจากผู้ว่าจ้าง หรือผู้ที่ได้รับมอบหมายจากผู้ว่าจ้าง ผู้ว่าจ้างมีสิทธิปรับตามจำนวนวันที่เกินกำหนดข้างต้นเป็นรายวันในอัตราร้อยละ 0.01 (ศูนย์จุดศูนย์หนึ่ง) ของวงเงินตามสัญญา

(ข) ผู้รับจ้างต้องเข้าดำเนินการบำรุงรักษา CM แบบถาวรโดยให้เริ่มตัดต่อสายใยแก้วนำแสง (Cut Over) และต่อสายใยแก้วนำแสงใหม่ที่ติดตั้งแบบถาวรให้อยู่ในสภาพใช้งานได้ตามปกติให้แล้วเสร็จภายในระยะเวลา 5 ชั่วโมงสำหรับเส้นทางเครือข่ายแกนหลัก(ตามเอกสารแนบ 1-1) และภายในระยะเวลา 8 ชั่วโมง ในวันและเวลาทำการ สำหรับเส้นทางเครือข่ายกระจาย (ตามเอกสารแนบ 1-2) โดยช่วงเวลาทำการนับตั้งแต่ 08.00-17.00 น. ของวันจันทร์ถึงวันศุกร์ ยกเว้นวันหยุดราชการ หากพันกำหนดดังกล่าวผู้ว่าจ้าง มีสิทธิปรับเป็นรายวันในอัตราร้อยละ 0.01 (ศูนย์จุดศูนย์หนึ่ง) ของวงเงินตามสัญญา เกณฑ์การคำนวณให้เป็นไปตาม TOR ข้อ 6.6 (ก) หรือ TOR ข้อ 6.6 (ข) แล้วแต่กรณี

(ค) ในกรณีที่มีการดำเนินการตามข้อ 6.2.2 (ก) และ ข้อ 6.2.2 (ข) ผู้รับจ้างต้องรายงานการดำเนินการซ่อมแซมสายใยแก้วนำแสง (การบำรุงรักษา CM แบบถาวร) ให้ผู้ว่าจ้าง หรือผู้ที่ได้รับมอบหมายจากผู้ว่าจ้างทราบภายหลังจากที่ได้ดำเนินการดังกล่าวแล้วเสร็จเป็นหนังสือและแสดงรายละเอียดการซ่อมแซมสายใยแก้วนำแสงในแบบ อิเล็กทรอนิกส์ไฟล์ที่สามารถแก้ไขได้รวมถึงจำนวนอุปกรณ์ที่ใช้ซ่อมแซมแบบถาวรตามที่กำหนด ภายใน 7 วัน มิฉะนั้นผู้ว่าจ้างมีสิทธิปรับในส่วนที่เกินกำหนดข้างต้นเป็นรายวันในอัตราร้อยละ 0.01 (ศูนย์จุดศูนย์หนึ่ง) ของวงเงินตามสัญญา

6.3 การบำรุงรักษา ConM ผู้รับจ้างต้องดำเนินการตรวจสอบและจัดเก็บสายใยแก้วนำแสงของผู้ว่าจ้างให้อยู่ในสภาพที่เป็นไปตามระเบียบและข้อกำหนดของหน่วยงานที่เกี่ยวข้องกำหนด ของเส้นทางเครือข่ายปลายทาง (ตามเอกสารแนบ 1-3) นับแต่เวลาที่ได้รับแจ้งจากผู้ว่าจ้างหรือผู้ที่ได้รับมอบหมายจากผู้ว่าจ้าง ภายใน 7 วัน หากพันกำหนดดังกล่าว ผู้ว่าจ้างมีสิทธิปรับเป็นรายวันในอัตราร้อยละ 0.01 (ศูนย์จุดศูนย์หนึ่ง) ของวงเงินตามสัญญา

อน.  
๒๕

๒๕

6.4 หากผู้รับจ้างไม่ปฏิบัติตามสัญญาในข้อ 4.8.1, 4.11, 4.4.4 และข้อ 4.11.1 ก), ข) ผู้ว่าจ้างมีสิทธิปรับผู้รับจ้างเป็นรายวันในอัตราร้อยละ 0.01 (ศูนย์จุดศูนย์หนึ่ง) ของวงเงินตามสัญญา ที่กำหนดนับถัดจากวันสิ้นสุดลงในแต่ละงวดจนถึงวันที่ทำงานแล้วเสร็จจริง

6.5 ในระหว่างที่มีการปรับตามข้อ 6.1 ข้อ 6.2 ข้อ 6.3 และข้อ 6.4 หากผู้ว่าจ้าง เห็นว่าผู้รับจ้าง ไม่อาจปฏิบัติตามสัญญาหรือซักฆ่าฝ่าฝืนเงื่อนไขและข้อกำหนดแห่งสัญญานี้ หรือทำการซักฆ่าโดยปราศจากความผิดของผู้ว่าจ้าง จนอาจคาดหมายล่วงหน้าได้ว่าการนั้นจะไม่สำเร็จในกำหนดเวลาที่ได้ตกลงกันไว้ ผู้ว่าจ้างมีสิทธิออกเลิกสัญญาได้ทันที ในกรณีเช่นนี้ผู้ว่าจ้าง มีสิทธิเรียกค่าปรับตามข้อ 6.1 ข้อ 6.2 ข้อ 6.3 และข้อ 6.4 จนถึงวันบอกเลิกสัญญา

6.6 เกณฑ์การคำนวณการปรับให้เป็นไปดังนี้

(ก) กรณีเกิน 5 ชั่วโมง ค่าปรับ = [(จำนวนชั่วโมงที่แก้ไขแล้วเสร็จ - 5 ชั่วโมง)/24 ชั่วโมง] x (จำนวนวงเงินตามสัญญา x 0.01/100)

(ข) กรณีเกิน 8 ชั่วโมงทำการ ค่าปรับ = [(จำนวนชั่วโมงที่แก้ไขแล้วเสร็จ - 8 ชั่วโมงทำการ) /24 ชั่วโมง] x (จำนวนวงเงินตามสัญญา x 0.01/100)

ทั้งนี้ เศษของชั่วโมง ไม่เกินกว่า 15 นาทีตัดทิ้ง

เศษของชั่วโมง เกินกว่า 15 นาทีคิดเป็น 1 ชั่วโมง

6.7 กรณีมีเหตุที่มีสายของผู้ว่าจ้างไปกีดขวาง รบกวนหรือเป็นอันตรายต่อบุคคลทั่วไป ผู้รับจ้างต้องเป็นผู้รับผิดชอบค่าใช้จ่ายในบรรดาความเสียหายอันเกิดขึ้น นั้น

## 7. หลักเกณฑ์และสิทธิในการพิจารณาการเสนอราคา

ราคาที่ ผู้ ประสงค์ จะเสนอราคาต้องเป็น ราคาที่ รวมการซ่อมแซมแก้ไขและปรับเปลี่ยน สายใยแก้วนำแสง รวมถึงเส้นทางสายใยแก้วนำแสงที่มีอยู่เดิมต้องปรับเปลี่ยนเป็นชนิดกันสัตว์กัดแทะ (รายละเอียด ตามเอกสารแนบ 2) คุณสมบัติสายใยแก้วนำแสงที่ปรับเปลี่ยนใหม่ให้เป็นตามเอกสารแนบ 3 และบำรุงรักษาส่วน สนับสนุนการบริหารจัดการบำรุงรักษาโครงข่าย (รายละเอียดตามเอกสารแนบ 4) รวมทั้งส่วนสนับสนุนการบริหาร Help Desk (รายละเอียดตามเอกสารแนบ 5) สำหรับใช้งานร่วมกับระบบบริหารจัดการเครือข่ายเดิมของสำนักงาน ควบคุมและบริหารโครงข่าย (Network Operating Center) ให้สามารถใช้งานได้อย่างต่อเนื่อง ตลอดจนสัมภาระ ทั้งหมดและเครื่องมือต่าง ๆ สำหรับใช้ทำการงานให้สำเร็จรวมถึงภาษีมูลค่าเพิ่ม ภาษีอากรอื่น ๆ และค่าใช้จ่ายที่ บังคับไว้ด้วยแล้ว

## 8. หลักเกณฑ์การพิจารณาคัดเลือกข้อเสนอ

การพิจารณาผลการยื่นข้อเสนอในครั้งนี้สำนักงานปลัดกระทรวงการอุดมศึกษา วิทยาศาสตร์ วิจัย และ นวัตกรรม จะพิจารณาคัดสินโดยใช้หลักเกณฑ์ราคา และ จะพิจารณาจากราคารวม

## 9. ข้อกำหนดการทำเอกสารข้อเสนอ

ผู้เสนอราคาต้องจัดทำไฟล์เอกสารในรูปแบบอิเล็กทรอนิกส์ทั้งหมดที่นำเสนอ โดยต้องมีหัวข้อรายละเอียดต่าง ๆ ดังนี้

### (1) เอกสารข้อเสนอแผนการบำรุงรักษาโครงข่ายสายใยแก้วนำแสง ประกอบด้วย

- การบำรุงรักษา PM, CM (รายละเอียดเส้นทางตามเอกสารแนบ 1-1 และ 1-2) และดำเนินการบำรุงรักษาเชิงรุก ProAc โดยต้องเสนอรายละเอียดการปรับปรุงโครงข่ายสายใยแก้วนำแสง พร้อมแบบเส้นทาง จำนวน 15 เส้นทาง ลำดับที่ 1-15 (ชื่อเส้นทางและรูปแบบเอกสาร ตามเอกสารแนบ 2) ที่มีความสำคัญในการให้บริการของเครือข่ายฯ อีกทั้งเป็นข้อมูล สำหรับประกอบการพิจารณาคุณสมบัติของผู้เสนอราคาที่เป็นผู้มีความพร้อมในการดำเนินงานบำรุงรักษาซ่อมแซมแก้ไขปัญหาการใช้งานโครงข่ายสายใยแก้วนำแสงของสำนักงานปลัดกระทรวงการอุดมศึกษา วิทยาศาสตร์ วิจัย และนวัตกรรมในแต่ละพื้นที่ได้อย่างมีประสิทธิภาพ และสามารถเริ่มบริการได้ตามข้อกำหนด
- การบำรุงรักษาส่วนสนับสนุนการบริหารจัดการบำรุงรักษาโครงข่าย (รายละเอียดตามเอกสารแนบ 4) รวมทั้งส่วนสนับสนุนการบริหาร Help Desk (รายละเอียดตามเอกสารแนบ 5) สำหรับใช้งานร่วมกับระบบบริหารจัดการเครือข่ายเดิมของสำนักงานควบคุมและบริหารโครงข่าย (Network Operating Center)

(2) จัดทำตารางแสดงการเปรียบเทียบคุณสมบัติของอุปกรณ์ที่เสนอเทียบกับข้อกำหนดทางด้านเทคนิคของระบบโครงข่ายเคเบิลสายใยแก้วนำแสง โดยให้ระบุรายละเอียดข้อเสนอที่ผู้ประสงค์จะเสนอราคาเสนอ โดยต้องไม่ใช่คำว่า “ตรงตามข้อกำหนด” พร้อมทั้งให้ระบุอ้างอิงเอกสารและลำดับหน้าที่ ที่แสดงถึงรายละเอียดข้อเสนอที่ ผู้เสนอราคาเสนอ และจัดทำสารบัญของเอกสารให้ชัดเจน

(3) จัดทำตารางแสดงรายการอุปกรณ์ซึ่งประกอบด้วยรายการวัสดุอุปกรณ์ที่ผู้รับจ้างจะต้องจัดหาสำหรับสำรองและรายการเครื่องมือและอุปกรณ์เพื่อสนับสนุนการบำรุงรักษาในแต่ละทีมบำรุงรักษา

(4) รายละเอียดขั้นตอนการรับแจ้งเหตุและแก้ไขเหตุการณ์การบำรุงรักษาแก้ไขแบบเร่งด่วนตามกำหนดระยะเวลา และต้องแสดงรายละเอียดแผนภูมิขั้นตอนการดำเนินการ (Workflow) พร้อมกับอธิบายรายละเอียดการดำเนินการในแต่ละขั้นตอนอย่างละเอียดที่สามารถปฏิบัติงานจริงมาในข้อเสนอด้านเทคนิค รวมถึงขั้นตอนการดำเนินงานโดยสรุปตลอดระยะเวลาการดำเนินการโครงการในรูปแบบแผนภูมิเวลา (Gantt Chart)

(5) รายละเอียดของแบบรูป รายการ แคตตาล็อก และข้อกำหนดคุณลักษณะเฉพาะของอุปกรณ์ และชิ้นส่วนต่างๆที่เสนอโดยต้องเน้นหรือทำเครื่องหมายกำกับคุณลักษณะที่ตรงกับข้อกำหนดฯ ที่ระบุไว้

(6) รายละเอียดคุณลักษณะเฉพาะ (Specification) และอื่นๆ อย่างน้อย ได้แก่ Compliance Statement Implementation Schedule, Test Plan, Equipment List or Bill of Quantities, Product Catalog เป็นต้น

(7) รายละเอียดสถานที่สำหรับใช้เป็นสำนักงานควบคุมและบริหารโครงข่าย (Network Operating Center) ในส่วนของงานซ่อมบำรุงรักษาโครงข่ายสายใยแก้วนำแสง ตามข้อ 4.3.4

(8) สำเนาสัญญาและหนังสือรับรองผลงาน (ตามคุณสมบัติของผู้เสนอราคา ข้อ 3.11 )

(9) หนังสือรับรองการสนับสนุนการผลิตสายใยแก้วนำแสง (ตามขอบเขตการดำเนินงาน (Scope of Work) ข้อ 4.11.1) พร้อมผลการทดสอบคุณสมบัติสายใยแก้วนำแสงจากโรงงานผู้ผลิต (ตามเอกสารแนบ 3) และใบรับรอง กว. วิศวกรไฟฟ้าสื่อสาร (ตามขอบเขตการดำเนินงาน (Scope of Works) ข้อ 4.1)

GM -  
หม

komu  
A. O.

(10) ข้อเสนออื่น ๆ (ถ้ามี) ตามที่ผู้เสนอราคาจะนำเสนอและที่เป็นประโยชน์ต่อการพิจารณาของคณะกรรมการฯ

(11) รูปแบบรายละเอียดข้อเสนอด้านเทคนิคของระบบงานให้เสนอตามรูปแบบที่กำหนดดังนี้

หัวข้อ	คุณลักษณะที่ต้องการ	คุณลักษณะที่เสนอ	เอกสารอ้างอิง (หน้า, ข้อ)
ให้คัดลอกขอบเขตของงานระบบ หัวข้อให้ตรงกับที่สำนักงานปลัดกระทรวงการอุดมศึกษา วิทยาศาสตร์ วิจัยและนวัตกรรม กำหนดในเอกสารนี้	- หัวข้อ TOR ข้อ 3 คุณสมบัติของผู้เสนอราคา - หัวข้อ TOR ข้อ 4 ขอบเขตของการดำเนินงาน (ให้คัดลอกข้อกำหนดการทำเอกสารข้อเสนอ ของ สำนักงานปลัดกระทรวงการอุดมศึกษา วิทยาศาสตร์ วิจัยและนวัตกรรม)	ใ ห้ ร ะ บู ความสามารถ ของระบบที่ เสนอ	ให้ระบุหรืออ้างอิงถึงเอกสารในข้อเสนอที่เกี่ยวข้อง และทำเครื่องหมายในเอกสารนั้นหรือแคตตาล็อก ให้สังเกตได้ง่าย

#### 10. วงเงินในการจัดหา

ใช้เงินจำนวนเงิน 310,000,000.- บาท (สามร้อยสิบล้านบาทถ้วน) จากปีงบประมาณ 2566 แผนงานพื้นฐานด้านการพัฒนาและเสริมสร้างศักยภาพทรัพยากรมนุษย์ ผลผลิต : สถาบันการศึกษาได้รับบริการเทคโนโลยีสารสนเทศทางการศึกษา ขยายจ่ายอื่น ค่าใช้จ่ายการจ้างบำรุงรักษาระบบเครือข่ายสายใยแก้วนำแสง ทั้งนี้จะก่อนนี้ผูกพันเมื่อได้รับอนุมัติเงินงบประมาณประจำปีจากสำนักงบประมาณเรียบร้อยแล้วเท่านั้น

สำนักงานปลัดกระทรวงการอุดมศึกษา วิทยาศาสตร์ วิจัย และนวัตกรรม อาจประกาศยกเลิกการจัดซื้อจัดจ้างฯ ในกรณีต่อไปนี้ได้ โดยที่ผู้ยื่นข้อเสนอจะเรียกร้องค่าเสียหายใด ๆ สำนักงานปลัดกระทรวงการการอุดมศึกษา วิทยาศาสตร์ วิจัย และนวัตกรรมไม่ได้

(1) สำนักงานปลัดกระทรวงการการอุดมศึกษา วิทยาศาสตร์ วิจัย และนวัตกรรมไม่ได้รับการจัดสรรเงินที่จะใช้ในการจัดซื้อหรือที่ได้รับจัดสรรแต่ไม่เพียงพอที่จะทำการจัดซื้อครั้งนี้ต่อไป

(2) มีการกระทำที่เข้าลักษณะผู้ยื่นข้อเสนอที่ชนะการจัดซื้อหรือที่ได้รับการคัดเลือกมีผลประโยชน์ร่วมกัน หรือมีส่วนได้เสียกับผู้ยื่นข้อเสนอรายอื่น หรือขัดขวางการแข่งขันอย่างเป็นธรรม หรือสมยอมกันกับผู้ยื่นข้อเสนอรายอื่น หรือเจ้าหน้าที่ในการเสนอราคา หรือสื่อว่ากระทำการทุจริตอื่นใดในการเสนอราคา

(3) การทำการจัดซื้อครั้งนี้ต่อไปอาจก่อให้เกิดความเสียหายแก่สำนักงานปลัดกระทรวงการการอุดมศึกษา วิทยาศาสตร์ วิจัยและนวัตกรรม หรือกระทบต่อประโยชน์สาธารณะ

(4) กรณีอื่นในทำนองเดียวกับ (1), (2), หรือ (3) ตามที่กำหนดในกฎกระทรวง ซึ่งออกตามความในกฎหมายว่าด้วยการจัดซื้อจัดจ้างและการบริหารพัสดุภาครัฐ

#### 11. ราคากลาง

จำนวนเงิน 309,989,000.- บาท (สามร้อยเก้าล้านเก้าแสนแปดหมื่นเก้าพันบาทถ้วน)

Om-  
na

la  
e. loma

## 12. การติดต่อสอบถามรายละเอียดเพิ่มเติม

สาธารณชนที่ต้องการ เสนอแนะ วิจารณ์ หรือมีความเห็นเกี่ยวกับร่างขอบเขตงาน(Terms of Reference: TOR และร่างเอกสารการประกวดราคาการจ้างบำรุงรักษาซ่อมแซมแก้ไขและปรับเปลี่ยนโครงข่ายสายใยแก้วนำแสง ในครั้งนี้ ให้แจ้งเป็นลายลักษณ์อักษร ไปยังหน่วยงานโดยตรงโดยเปิดเผยตัวในช่องทางดังต่อไปนี้

ชื่อ ผู้ติดต่อ นายวิริยะ หิรัญพงษ์

ไปรษณีย์อิเล็กทรอนิกส์ ไปรษณีย์อิเล็กทรอนิกส์ procurement@uni.net.th

ข้อมูลการติดต่อ : สำนักงานปลัดกระทรวงการอุดมศึกษา วิทยาศาสตร์ วิจัยและนวัตกรรม

สำนักงานบริหารเทคโนโลยีสารสนเทศเพื่อพัฒนาการศึกษา (ฝ่ายบริหารเครือข่าย)

เลขที่ 328 ถนนศรีอยุธยา แขวงทุ่งพญาไท

เขตราชเทวี กรุงเทพฯ 10400

โทรศัพท์ : 0-2232-4000



โทรสาร : 02-3545524-26

QW  
Kot

19/10/20  
Kot

รายการแสดงระยะทางระหว่างสถาบันการศึกษา สำหรับการศึกษา สำหรับนักเรียนโดยทั่วๆไป เอกสารแนบที่ 1-1

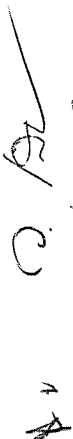
ลำดับ	ต้นทาง	ปลายทาง/เชื่อมต่อกับทาง	จังหวัด	โซน	พื้นที่	ชนิดเคเบิล	ระยะติดตั้ง
1	มหาวิทยาลัยเชียงใหม่	โรงเรียนปายวิทยาคาร (จ.แม่ฮ่องสอน)	เชียงใหม่	1	NN	ADSS 24C	126.095
2	โรงเรียนปายวิทยาคาร (จ.แม่ฮ่องสอน)	วิทยาลัยชุมชนแม่ฮ่องสอน	แม่ฮ่องสอน	1	NN	ADSS 24C	105.220
3	มหาวิทยาลัยแม่ฟ้าหลวง	โรงเรียนแม่เจดีย์วิทยาคม (จ.เชียงราย)	จ.เชียงราย	1	NN	ADSS 24C	140.153
4	โรงเรียนแม่เจดีย์วิทยาคม (จ.เชียงราย)	มหาวิทยาลัยเชียงใหม่	เชียงใหม่	1	NN	ADSS 24C	102.274
5	มหาวิทยาลัยพะเยา	วิทยาลัยเทคนิคพะเยา	พะเยา	1	NN	ADSS 24C	29.449
6	วิทยาลัยเทคนิคพะเยา	มหาวิทยาลัยแม่ฟ้าหลวง	แพร่	1	NN	ADSS 24C	116.457
7	มหาวิทยาลัยแม่โจ้วิทยาเขตแพร่	มหาวิทยาลัยพะเยา	น่าน	1	NN	ADSS 24C	121.342
8	มหาวิทยาลัยเทคโนโลยีราชมงคลล้านนาวิทยาเขตน่าน	มหาวิทยาลัยแม่โจ้วิทยาเขตแพร่	น่าน	1	NN	ADSS 24C	98.899
9	มหาวิทยาลัยราชภัฏอุตรดิตถ์	มหาวิทยาลัยแม่โจ้วิทยาเขตแพร่	แพร่	1	NN	ADSS 24C	114.568
10	วิทยาลัยการอาชีพเถิน (จ.ลำปาง)	มหาวิทยาลัยราชภัฏลำปาง	ลำปาง	1	NN	ADSS 24C	93.439
11	มหาวิทยาลัยราชภัฏลำปาง	วิทยาลัยเทคนิคลำพูน	ลำพูน	1	NN	ADSS 24C	85.134
12	วิทยาลัยเทคนิคลำพูน	มหาวิทยาลัยเชียงใหม่	เชียงใหม่	1	NN	ADSS 24C	36.214
13	สนง.เขตพื้นที่การศึกษาประถมศึกษาเชียงใหม่ เขต 2	เชื่อมต่อกจากเส้น ม.เชียงใหม่-วชช.แม่ฮ่องสอน	เชียงใหม่	1	NN	ADSS 24C	5.090
14	สนง.เขตพื้นที่การศึกษาประถมศึกษาเชียงใหม่ เขต 4	เชื่อมต่อกจากเส้น ม.เชียงใหม่-วท.ลำพูน	เชียงใหม่	1	NN	ADSS 24C	20.964
15	วิทยาลัยการอาชีพฝาง	สนง.เขตพื้นที่การศึกษาประถมศึกษาเชียงใหม่ เขต 2	เชียงใหม่	1	NN	ADSS 24C	123.638
16	สนง.เขตพื้นที่การศึกษาประถมศึกษาเชียงใหม่ เขต 5	วิทยาลัยเกษตรและเทคโนโลยีเชียงใหม่	เชียงใหม่	1	NN	ADSS 24C	69.800
17	สนง.เขตพื้นที่การศึกษาประถมศึกษาเชียงใหม่ เขต 5	สนง.เขตพื้นที่การศึกษาประถมศึกษาแม่ฮ่องสอน เขต 2	เชียงใหม่	1	NN	ADSS 24C	110.118

รายการแสดงระยะทางระหว่างสถาบันการศึกษา สำหรับบริการบำรุงรักษาสายเคเบิลใยแก้วนำแสง เส้นทางเครือข่ายแกนหลัก เอกสารแนบที่ 1-1

ลำดับ	ต้นทาง	ปลายทาง/เชื่อมต่อกับทาง	จังหวัด	โซน	พื้นที่	ชนิดเคเบิล	ระยะติดตั้ง
18	วิทยาลัยการอาชีพคลอง	เชื่อมต่อจากเส้นมหาวิทยาลัยแม่โจ้, วิทยาเขตแพร่ เดลิมาพระเกียรติ-มหาวิทยาลัยราชภัฏอุตรดิตถ์	แพร่	1	NN	ADSS 24C	39.377
19	สงข.เขตพื้นที่การศึกษาประถมศึกษาแม่ฮ่องสอน เขต 2	โรงเรียนชุมชนยม	แม่ฮ่องสอน	1	NN	ADSS 24C	101.239
20	โรงเรียนชุมชนยม	วิทยาลัยชุมชนแม่ฮ่องสอน	แม่ฮ่องสอน	1	NN	ADSS 24C	72.618
21	มหาวิทยาลัยราชภัฏลำปาง	สงข.เขตพื้นที่การศึกษาประถมศึกษาแพร่ เขต 2	ลำปาง	1	NN	ADSS 24C	59.693
22	สงข.เขตพื้นที่การศึกษาประถมศึกษาลำพูน เขต 2	วิทยาลัยการอาชีพป่าซาง	ลำพูน	1	NN	ADSS 24C	17.690
23	สงข.เขตพื้นที่การศึกษาประถมศึกษาลำพูน เขต 1	วิทยาลัยเทคนิคลำพูน	ลำพูน	1	NN	ADSS 24C	4.456
24	วิทยาลัยการอาชีพป่าซาง	สงข.เขตพื้นที่การศึกษาประถมศึกษาลำพูน เขต 1	ลำพูน	1	NN	ADSS 24C	25.189
25	มหาวิทยาลัยเทคโนโลยีราชมงคลล้านนา วิทยาเขตน่าน	สำนักงานเขตพื้นที่การศึกษาประถมศึกษาพะเยา เขต 2	น่าน	1	NN	ADSS 24C	148.000
26	สำนักงานเขตพื้นที่การศึกษาประถมศึกษาพะเยา เขต 2	วิทยาลัยเทคนิคพะเยา	พะเยา	1	NN	ADSS 24C	56.000
27	มหาวิทยาลัยราชภัฏลำปาง	มหาวิทยาลัยพะเยา	พะเยา	1	NN	ADSS 24C	135.500
28	สงข.เขตพื้นที่การศึกษาประถมศึกษาแพร่ เขต 2	วิทยาลัยการอาชีพลอง	แพร่	1	NN	ADSS 24C	6.095
29	สำนักงานเขตพื้นที่การศึกษาประถมศึกษาสุโขทัย เขต 1	มหาวิทยาลัยราชภัฏอุตรดิตถ์	สุโขทัย	2	NS	ADSS 24C	100.181
30	มหาวิทยาลัยนครสวรรค์วิทยาเขตพิษณุโลก	สำนักงานเขตพื้นที่การศึกษาประถมศึกษาสุโขทัย เขต 1	พิษณุโลก	2	NS	ADSS 24C	69.674
31	มหาวิทยาลัยราชภัฏกำแพงเพชร	มหาวิทยาลัยนครสวรรค์ วิทยาเขตพิษณุโลก	กำแพงเพชร	2	NS	ADSS 24C	106.670
32	มหาวิทยาลัยราชภัฏกำแพงเพชร	มหาวิทยาลัยเทคโนโลยีราชมงคลล้านนา วิทยาเขตตาก	กำแพงเพชร	2	NS	ADSS 24C	97.422
33	มหาวิทยาลัยเทคโนโลยีราชมงคลล้านนา วิทยาเขตตาก	วิทยาลัยการอาชีพเถิน (จ.ลำปาง)	ตาก	2	NS	ADSS 24C	98.438
34	สงข.เขตพื้นที่การศึกษาประถมศึกษาเพชรบูรณ์ เขต 2	โรงเรียนนครบางยางพิทยาคม (จ.พิษณุโลก)	พิษณุโลก	2	NS	ADSS 24C	69.916

Wt C. At

รายการแสดงระยะทางระหว่างสถาบันการศึกษา สำหรับการบริหารจัดการศึกษา โดยแก่นำแสดง เส้นทางเครือข่ายแทนหลัก เอกสารแนบที่ 1-1

ลำดับ	ต้นทาง	ปลายทาง/เชื่อมต่อกับทาง	จังหวัด	โซน	พื้นที่	ชนิดเคเบิล	ระยะติดตั้ง OTDR (km.)
35	โรงเรียนนครบางพิทยาคม (จ.พิษณุโลก)	มหาวิทยาลัยนเรศวร วิทยาเขตพิษณุโลก	พิษณุโลก	2	NS	ADSS 24C	88.600
36	วิทยาลัยชุมชนพิจิตรโพทะเล	มหาวิทยาลัยนเรศวร วิทยาเขตพิษณุโลก	พิษณุโลก	2	NS	ADSS 24C	98.420
37	วิทยาลัยชุมชนพิจิตรโพทะเล	มหาวิทยาลัยราชภัฏนครสวรรค์	พิจิตร	2	NS	ADSS 24C	75.610
38	มหาวิทยาลัยราชภัฏนครสวรรค์	มหาวิทยาลัยราชภัฏกำแพงเพชร	นครสวรรค์	2	NS	ADSS 24C	125.000
39	มหาวิทยาลัยราชภัฏนครสวรรค์	วิทยาลัยเทคนิคสิงห์บุรี	นครสวรรค์	2	NS	ADSS 24C	110.876
40	มหาวิทยาลัยราชภัฏนครสวรรค์	วิทยาลัยเทคนิคอุทัยธานี	นครสวรรค์	2	NS	ADSS 24C	44.600
41	วิทยาลัยเทคนิคอุทัยธานี	วิทยาลัยเทคนิคชัยนาท	อุทัยธานี	2	NS	ADSS 24C	38.542
42	วิทยาลัยชุมชนอุทัยธานี	วิทยาลัยเทคนิคอุทัยธานี	อุทัยธานี	2	NS	ADSS 24C	87.229
43	สนง.เขตพื้นที่การศึกษาระดับประถมศึกษาพิจิตร เขต 2	เชื่อมต่อกับจากเดิมมหาวิทยาลัยนเรศวร-มหาวิทยาลัยราชภัฏกำแพงเพชร	พิจิตร	2	NS	ADSS 24C	36.680
44	วิทยาลัยเกษตรและเทคโนโลยีพิจิตร	เชื่อมต่อกับจากเดิมมหาวิทยาลัยนเรศวร-วิทยาลัยชุมชนพิจิตร	พิจิตร	2	NS	ADSS 24C	10.780
45	วิทยาลัยเทคนิคพิจิตร	วิทยาลัยเกษตรและเทคโนโลยีพิจิตร	พิจิตร	2	NS	ADSS 24C	15.650
46	วิทยาลัยเกษตรและเทคโนโลยีสุโขทัย	เชื่อมต่อกับจากมหาวิทยาลัยราชภัฏอุตรดิตถ์-สนง.เขตพื้นที่การศึกษาประถมศึกษาสุโขทัย เขต 1	สุโขทัย	2	NS	ADSS 24C	16.770
47	วิทยาลัยการอาชีพศรีสำดีย์	สนง.เขตพื้นที่การศึกษาประถมศึกษาสุโขทัย เขต 2	สุโขทัย	2	NS	ADSS 24C	28.860
48	สนง.เขตพื้นที่การศึกษาประถมศึกษาอุตรดิตถ์ เขต 2	เชื่อมต่อกับจากเดิมมหาวิทยาลัยแม่โจ้ วิทยาเขตแพร่ เฉลิมพระเกียรติ - มหาวิทยาลัยราชภัฏอุตรดิตถ์	อุตรดิตถ์	2	NS	ADSS 24C	71.440
49	มหาวิทยาลัยเทคโนโลยีราชมงคลล้านนา วิทยาเขตตาก	สำนักงานเขตพื้นที่การศึกษาศุโขทัย เขต 1	ตาก	2	NS	ADSS 24C	82.000





รายการแสดงระยะทางระหว่างสถาบันการศึกษา สำหรับการศึกษา เส้นทางเครือข่ายแกนหลัก เอกสารแนบที่ 1-1

ลำดับ	ต้นทาง	ปลายทาง/เชื่อมต่อกับทาง	จังหวัด	โซน	พื้นที่	ชนิดเคเบิล	ระยะติดตั้ง
50	มหาวิทยาลัยราชภัฏกำแพงเพชร (เชื่อมต่อจากเส้น มรภ. นครสวรรค์-มรภ.กำแพงเพชร)	วิทยาลัยเทคนิคอุทัยธานี (เชื่อมต่อจากเส้น มรภ.นครสวรรค์-วท.อุทัยธานี)	กำแพงเพชร	2	NS	ADSS 24C	12.000
51	สง.เขตพื้นที่การศึกษาพะเยาเขต 2	วิทยาลัยการอาชีพด่านซ้าย (จ.เลย)	เลย	3	NEN	ADSS 24C	84.559
52	วิทยาลัยการอาชีพด่านซ้าย	มหาวิทยาลัยราชภัฏเลย	เลย	3	NEN	ADSS 24C	79.286
53	สง.เขตพื้นที่การศึกษาพะเยาเขต 2	สง.เขตพื้นที่การศึกษาพะเยาเขต 5	เพชรบูรณ์	3	NEN	ADSS 24C	133.266
54	มหาวิทยาลัยราชภัฏอุดรธานี	มหาวิทยาลัยราชภัฏอุดรธานี	อุดรธานี	3	NEN	ADSS 24C	124.120
55	มหาวิทยาลัยราชภัฏอุดรธานี	วิทยาลัยชุมชนหนองบัวลำภู	หนองบัวลำภู	3	NEN	ADSS 24C	62.205
56	วิทยาลัยชุมชนหนองบัวลำภู	มหาวิทยาลัยราชภัฏเลย	หนองบัวลำภู	3	NEN	ADSS 24C	126.562
57	มหาวิทยาลัยราชภัฏอุดรธานี	มหาวิทยาลัยขอนแก่น วิทยาเขตหนองคาย	หนองคาย	3	NEN	ADSS 24C	55.592
58	มหาวิทยาลัยราชภัฏอุดรธานี	สง.เขตพื้นที่การศึกษาพะเยาเขต 2	อุดรธานี	3	NEN	ADSS 24C	85.690
59	สง.เขตพื้นที่การศึกษาพะเยาเขต 2	มหาวิทยาลัยเกษตรศาสตร์ วิทยาเขตสกลนคร	สกลนคร	3	NEN	ADSS 24C	100.656
60	มหาวิทยาลัยเกษตรศาสตร์ วิทยาเขตสกลนคร	มหาวิทยาลัยนครพนม	สกลนคร	3	NEN	ADSS 24C	89.223
61	วิทยาลัยชุมชนมุกดาหาร	มหาวิทยาลัยนครพนม	นครพนม	3	NEN	ADSS 24C	124.722
62	มหาวิทยาลัยนครพนม	วิทยาลัยเทคนิคบ้านแพง	นครพนม	3	NEN	ADSS 24C	103.564
63	วิทยาลัยเทคนิคบ้านแพง	สง.เขตพื้นที่การศึกษา บึงกาฬ	บึงกาฬ	3	NEN	ADSS 24C	96.050
64	สง.เขตพื้นที่การศึกษาบึงกาฬ	มหาวิทยาลัยขอนแก่น วิทยาเขตหนองคาย	บึงกาฬ	3	NEN	ADSS 24C	158.479
65	มหาวิทยาลัยราชภัฏเพชรบูรณ์	สง.เขตพื้นที่การศึกษาพะเยาเขต 2	เพชรบูรณ์	4	NEC	ADSS 24C	48.810
66	สง.เขตพื้นที่การศึกษาพะเยาเขต 5	มหาวิทยาลัยขอนแก่น	ขอนแก่น	4	NEC	ADSS 24C	92.489

W

W  

รายการแสดงระยะทางระหว่างสถาบันการศึกษา สำหรับการบริหารจัดการศึกษา เส้นทางเคเบิลใยแก้วนำแสง เส้นทางเคเบิลใยแก้วนำแสง เอกสารแนบที่ 1-1

ลำดับ	ต้นทาง	ปลายทาง/เชื่อมต่อกับทาง	จังหวัด	โชน	พื้นที่	ชนิดเคเบิล	ระยะติดตั้ง
67	มหาวิทยาลัยขอนแก่น	มหาวิทยาลัยราชภัฏกาฬสินธุ์	ขอนแก่น	4	NEC	ADSS 24C	139.694
68	มหาวิทยาลัยราชภัฏกาฬสินธุ์	มหาวิทยาลัยมหาสารคาม	มหาสารคาม	4	NEC	ADSS 24C	91.442
69	มหาวิทยาลัยราชภัฏกาฬสินธุ์	วิทยาลัยชุมชนมุกดาหาร	กาฬสินธุ์	4	NEC	ADSS 24C	143.089
70	มหาวิทยาลัยมหาสารคาม	มหาวิทยาลัยราชภัฏร้อยเอ็ด	มหาสารคาม	4	NEC	ADSS 24C	86.016
71	มหาวิทยาลัยราชภัฏร้อยเอ็ด	วิทยาลัยชุมชนยโสธร	ร้อยเอ็ด	4	NEC	ADSS 24C	51.549
72	วิทยาลัยชุมชนยโสธร	วิทยาลัยเทคนิคอำนาจเจริญ	ยโสธร	4	NEC	ADSS 24C	81.286
73	วิทยาลัยเทคนิคอำนาจเจริญ	วิทยาลัยชุมชนมุกดาหาร	มุกดาหาร	4	NEC	ADSS 24C	93.842
74	สง.เขตพื้นที่การศึกษาระดับมัธยมศึกษาตอนต้น เขต 6	มหาวิทยาลัยขอนแก่น	ขอนแก่น	4	NEC	ADSS 24C	139.952
75	วิทยาลัยการอาชีพห้วยผึ้ง	เชื่อมต่อระหว่างเส้นทาง(มรภ.กาฬสินธุ์ - วชช.มุกดาหาร)	กาฬสินธุ์	4	NEC	ADSS 24C	2.350
76	วิทยาลัยเทคนิคเขาวง	วิทยาลัยการอาชีพห้วยผึ้ง	กาฬสินธุ์	4	NEC	ADSS 24C	36.924
77	มหาวิทยาลัยราชภัฏชัยภูมิ	สง.เขตพื้นที่การศึกษาระดับมัธยมศึกษาเขต 2	ชัยภูมิ	4	NEC	ADSS 24C	86.830
78	สง.เขตพื้นที่การศึกษาระดับมัธยมศึกษาเขต 2	สง.เขตพื้นที่การศึกษาระดับมัธยมศึกษาตอนต้น เขต 5	ชัยภูมิ	4	NEC	ADSS 24C	24.443
79	วิทยาลัยการอาชีพบ้านเขื่อนจระเข้	สง.เขตพื้นที่การศึกษาระดับมัธยมศึกษาเขต 3	ชัยภูมิ	4	NEC	ADSS 24C	26.831
80	วิทยาลัยการอาชีพเขนแดน	มหาวิทยาลัยราชภัฏเพชรบูรณ์	เพชรบูรณ์	4	NEC	ADSS 24C	50.972
81	สง.เขตพื้นที่การศึกษาระดับมัธยมศึกษาเพชรบูรณ์ เขต 3	วิทยาลัยการอาชีพพชนแดน	เพชรบูรณ์	4	NEC	ADSS 24C	79.809
82	วิทยาลัยการอาชีพวิเชียรบุรี	สง.เขตพื้นที่การศึกษาระดับมัธยมศึกษาเพชรบูรณ์ เขต 3	เพชรบูรณ์	4	NEC	ADSS 24C	27.400
83	วิทยาลัยการอาชีพวิเชียรบุรี	วิทยาลัยการอาชีพเขนแดน	เพชรบูรณ์	4	NEC	ADSS 24C	64.290

๑๖ ๖๕ ๑, ๑๕  

รายการแสดงระยะทางระหว่างสถาบันการศึกษา สำหรับการศึกษา สายเคเบิลใยแก้วนำแสง เส้นทางเครือข่ายแกนหลัก เอกสารแนบที่ 1-1							
ลำดับ	ต้นทาง	ปลายทาง/เชื่อมต่อกับทาง	จังหวัด	โซน	พื้นที่	ชนิดเคเบิล	ระยะติดตั้ง OTDR (km.)
84	สง.เขตพื้นที่การศึกษาประถมศึกษามหาสารคาม เขต 2	เชื่อมต่อระหว่างเส้นทาง(มรภ.ร้อยเอ็ด - มหาวิทยาลัยมหาสารคาม)	มหาสารคาม	4	NEC	ADSS 24C	45.860
85	วิทยาลัยการอาชีพคึมภูมิพิสัย	สง.เขตพื้นที่การศึกษาประถมศึกษามหาสารคาม เขต 2	มหาสารคาม	4	NEC	ADSS 24C	51.324
86	วิทยาลัยการอาชีพพนมไพร	เชื่อมต่อจากเส้นทาง วิทยาลัยชุมชนเขมยโสธร - วิทยาลัยเทคนิคอำนาจเจริญ	ยโสธร	4	NEC	ADSS 24C	26.608
87	สง.เขตพื้นที่การศึกษาประถมศึกษาร้อยเอ็ด เขต 1	โรงเรียนสุวรรณภูมิวิทยาลัย	ร้อยเอ็ด	4	NEC	ADSS 24C	56.710
88	โรงเรียนสุวรรณภูมิวิทยาลัย	วิทยาลัยการอาชีพพนมไพร	ร้อยเอ็ด	4	NEC	ADSS 24C	42.594
89	มหาวิทยาลัยขอนแก่น	มหาวิทยาลัยมหาสารคาม	ขอนแก่น	4	NEC	ADSS 24C	90.109
90	มหาวิทยาลัยอุบลราชธานี	วิทยาลัยเทคนิคอำนาจเจริญ	อุบลราชธานี	5	NES	ADSS 24C	106.683
91	มหาวิทยาลัยเทคโนโลยีสุรนารี	สง.เขตพื้นที่การศึกษาประถมศึกษานครราชสีมา เขต 6	นครราชสีมา	5	NES	ADSS 24C	124.190
92	สง.เขตพื้นที่การศึกษาประถมศึกษานครราชสีมา เขต 6	มหาวิทยาลัยราชภัฏชัยภูมิ	นครราชสีมา	5	NES	ADSS 24C	70.120
93	มหาวิทยาลัยเทคโนโลยีสุรนารี	มหาวิทยาลัยราชภัฏบุรีรัมย์	นครราชสีมา	5	NES	ADSS 24C	160.910
94	มหาวิทยาลัยราชภัฏบุรีรัมย์	มหาวิทยาลัยราชภัฏสุรินทร์	บุรีรัมย์	5	NES	ADSS 24C	60.250
95	มหาวิทยาลัยราชภัฏสุรินทร์	มหาวิทยาลัยราชภัฏศรีสะเกษ	สุรินทร์	5	NES	ADSS 24C	123.930
96	มหาวิทยาลัยราชภัฏศรีสะเกษ	มหาวิทยาลัยอุบลราชธานี	ศรีสะเกษ	5	NES	ADSS 24C	72.685
97	สง.เขตพื้นที่การศึกษาประถมศึกษาศุรินทร์ เขต 2	เชื่อมต่อระหว่างเส้นทาง(มหาวิทยาลัยราชภัฏสุรินทร์ - มหาวิทยาลัยราชภัฏศรีสะเกษ)	สุรินทร์	5	NES	ADSS 24C	46.389
98	สง.เขตพื้นที่การศึกษาประถมศึกษานครราชสีมา เขต 5	วิทยาลัยอาชีวศึกษาหน้าเมืองนคร	นครราชสีมา	5	NES	ADSS 24C	41.540



รายการแสดงระยะทางระหว่างสถาบันการศึกษา สำหรับการศึกษาเส้นทางเครือข่ายแกนหลัก เอกสารแนบที่ 1-1

ลำดับ	เส้นทาง	ปลายทาง/เชื่อมต่อกับทาง	จังหวัด	โชน	พื้นที่	ชนิดเคเบิล	ระยะติดตั้ง
99	สนง.เขตพื้นที่การศึกษาระดับมัธยมศึกษาตอนต้น นครราชสีมา เขต 5	เชื่อมต่อจากเส้นทาง มหาวิทยาลัยเทคโนโลยีสุรนารี - สนง.เขตพื้นที่การศึกษาระดับมัธยมศึกษาตอนต้น นครราชสีมา เขต 4	นครราชสีมา	5	NES	ADSS 24C	45.478
100	วิทยาลัยเทคนิคนางรอง	เชื่อมต่อจากเส้นทาง มหาวิทยาลัยเทคโนโลยีสุรนารี - มหาวิทยาลัยราชภัฏบุรีรัมย์	บุรีรัมย์	5	NES	ADSS 24C	1.950
101	สนง.เขตพื้นที่การศึกษาระดับมัธยมศึกษาตอนต้น เขต 4	วิทยาลัยการอาชีพชัยภูมิพิสัย	บุรีรัมย์	5	NES	ADSS 24C	30.670
102	วิทยาลัยเทคนิคคูเมือง	วิทยาลัยการอาชีพสตึก	บุรีรัมย์	5	NES	ADSS 24C	51.550
103	สนง.เขตพื้นที่การศึกษาระดับมัธยมศึกษาตอนต้น เขต 4	วิทยาลัยเทคนิคคูเมือง	บุรีรัมย์	5	NES	ADSS 24C	35.880
104	วิทยาลัยการอาชีพสตึก	สนง.เขตพื้นที่การศึกษาระดับมัธยมศึกษาตอนต้น เขต 1	บุรีรัมย์	5	NES	ADSS 24C	39.000
105	สนง.เขตพื้นที่การศึกษาระดับมัธยมศึกษาตอนต้น เขต 3	เชื่อมต่อจากเส้นทาง มรท.สุรินทร์ - มรท.ศรีสะเกษ	ศรีสะเกษ	5	NES	ADSS 24C	58.406
106	วิทยาลัยเทคนิคกันทรลักษ์	วิทยาลัยการอาชีพขุนหาญ	ศรีสะเกษ	5	NES	ADSS 24C	41.880
107	วิทยาลัยการอาชีพขุนหาญ	สนง.เขตพื้นที่การศึกษาระดับมัธยมศึกษาตอนต้น เขต 3	ศรีสะเกษ	5	NES	ADSS 24C	38.990
108	มหาวิทยาลัยมหาจุฬาลงกรณราชวิทยาลัย วิทยาเขตอุบลราชธานี	เชื่อมต่อจากเส้น ม.อุบลราชธานี - วท.อำนาจเจริญ	อุบลราชธานี	5	NES	ADSS 24C	14.888
109	วิทยาลัยเทคนิคตระการพิชญผล	มหาวิทยาลัยมหาจุฬาลงกรณราชวิทยาลัย วิทยาเขตอุบลราชธานี	อุบลราชธานี	5	NES	ADSS 24C	45.290
110	สนง.เขตพื้นที่การศึกษาระดับมัธยมศึกษาตอนต้น เขต 2	วิทยาลัยเทคนิคตระการพิชญผล	อุบลราชธานี	5	NES	ADSS 24C	8.510
111	วิทยาลัยการอาชีพเขมราฐ	สนง.เขตพื้นที่การศึกษาระดับมัธยมศึกษาตอนต้น เขต 2	อุบลราชธานี	5	NES	ADSS 24C	78.380
112	มหาวิทยาลัยเทคโนโลยีสุรนารี	สนง.เขตพื้นที่การศึกษาระดับมัธยมศึกษาตอนต้น เขต 4	นครราชสีมา	5	NES	ADSS 24C	65.000
113	สนง.เขตพื้นที่การศึกษาระดับมัธยมศึกษาตอนต้น เขต 4	วิทยาลัยเทคนิคสระบุรี	นครราชสีมา	5	NES	ADSS 24C	100.000



รายการแสดงระยะทางระหว่างสถาบันการศึกษา สำหรับบริการบำรุงรักษาสายเคเบิลใยแก้วนำแสง เส้นทางเครือข่ายแกนหลัก เอกสารแนบที่ 1-1							
ลำดับ	ต้นทาง	ปลายทาง/เชื่อมต่อกับทาง	จังหวัด	โซน	พื้นที่	ชนิดเคเบิล	ระยะติดตั้ง (km.)
114	มหาวิทยาลัยเทคโนโลยีสุรนารี	มหาวิทยาลัยเทคโนโลยีราชมงคลอีสาน นครราชสีมา	นครราชสีมา	5	NES	ADSS 24C	25.000
115	วิทยาลัยเทคนิคสิงห์บุรี	มหาวิทยาลัยราชภัฏเทพสตรี	ลพบุรี	6	C	ADSS 24C	35.496
116	มหาวิทยาลัยราชภัฏเทพสตรี	วิทยาลัยเทคนิคสระบุรี	ลพบุรี	6	C	ADSS 24C	56.010
117	วิทยาลัยเทคนิคสิงห์บุรี	สำนักงานเขตพื้นที่การศึกษาประถมศึกษาอ่างทอง	สิงห์บุรี	6	C	ADSS 24C	51.576
118	วิทยาลัยการอาชีพชัยบาดาล	วิทยาลัยการอาชีพโคกสำโรง	ลพบุรี	6	C	ADSS 24C	44.080
119	วิทยาลัยเกษตรและเทคโนโลยีลพบุรี	เชื่อมต่อจากเส้นทาง วิทยาลัยการอาชีพชัยบาดาล - วิทยาลัยการอาชีพโคกสำโรง	ลพบุรี	6	C	ADSS 24C	36.120
120	สำนักงานเขตพื้นที่การศึกษาประถมศึกษาอ่างทอง	มหาวิทยาลัยราชภัฏพระนครศรีอยุธยา	อ่างทอง	6	C	ADSS 24C	42.251
121	วิทยาลัยเทคนิคสุพรรณบุรี	มหาวิทยาลัยราชภัฏพระนครศรีอยุธยา	สุพรรณบุรี	6	C	ADSS 24C	68.082
122	มหาวิทยาลัยมหาจุฬาลงกรณราชวิทยาลัย วังน้อย	มหาวิทยาลัยราชภัฏพระนครศรีอยุธยา	พระนครศรีอยุธยา	6	C	ADSS 24C	28.994
123	วิทยาลัยมหจุฬาลงกรณราชวิทยาลัย วังน้อย	วิทยาลัยเทคนิคสระบุรี	สระบุรี	6	C	ADSS 24C	56.646
124	มหาวิทยาลัยมหาจุฬาลงกรณราชวิทยาลัย วังน้อย	มหาวิทยาลัยธรรมศาสตร์ ศูนย์รังสิต	พระนครศรีอยุธยา	6	C	ADSS 24C	18.684
125	มหาวิทยาลัยธรรมศาสตร์ ศูนย์รังสิต	มหาวิทยาลัยเทคโนโลยีราชมงคลธัญบุรี	ปทุมธานี	6	C	ADSS 24C	27.150
126	มหาวิทยาลัยเทคโนโลยีราชมงคลธัญบุรี	มหาวิทยาลัยศรีนครินทรวิโรฒ องครักษ์	ปทุมธานี	6	C	ADSS 24C	33.576
127	มหาวิทยาลัยศรีนครินทรวิโรฒ องครักษ์	มหาวิทยาลัยเทคโนโลยีพระจอมเกล้าพระนครเหนือ วิทยาเขตปทุมธานี	นครนายก	6	C	ADSS 24C	66.250
128	มหาวิทยาลัยเกษตรศาสตร์	มหาวิทยาลัยธรรมศาสตร์ ศูนย์รังสิต	กรุงเทพมหานคร	6	C	ADSS 24C	33.875
129	มหาวิทยาลัยรามคำแหง	มหาวิทยาลัยเกษตรศาสตร์	กรุงเทพมหานคร	6	C	ADSS 24C	14.829





รายการแสดงระยะทางระหว่างสถาบันการศึกษา สำหรับบริการบำรุงรักษาสายเคเบิลใยแก้วนำแสง เส้นทางเครือข่ายแกนหลัก เอกสารแนบที่ 1-1

ลำดับ	ต้นทาง	ปลายทาง/เชื่อมต่อกับทาง	จังหวัด	โชน	พื้นที่	ชนิดเคเบิล	ระยะติดตั้ง
130	มหาวิทยาลัยเกษตรศาสตร์	สำนักงานบริหารเทคโนโลยีสารสนเทศเพื่อพัฒนาการศึกษา	กรุงเทพมหานคร	6	C	ADSS 24C	17.491
131	สำนักงานบริหารเทคโนโลยีสารสนเทศเพื่อพัฒนาการศึกษา	มหาวิทยาลัยเทคโนโลยีพระจอมเกล้าพระนครเหนือ	กรุงเทพมหานคร	6	C	ADSS 24C	12.584
132	มหาวิทยาลัยเกษตรศาสตร์	มหาวิทยาลัยเทคโนโลยีพระจอมเกล้าพระนครเหนือ	กรุงเทพมหานคร	6	C	ADSS 24C	11.809
133	สำนักงานบริหารเทคโนโลยีสารสนเทศเพื่อพัฒนาการศึกษา	จุฬาลงกรณ์มหาวิทยาลัย	กรุงเทพมหานคร	6	C	ADSS 24C	5.425
134	มหาวิทยาลัยศรีนครินทรวิโรฒ ประสานมิตร	จุฬาลงกรณ์มหาวิทยาลัย	กรุงเทพมหานคร	6	C	ADSS 24C	11.134
135	มหาวิทยาลัยศรีนครินทรวิโรฒ ประสานมิตร	มหาวิทยาลัยรามคำแหง	กรุงเทพมหานคร	6	C	ADSS 24C	10.759
136	มหาวิทยาลัยมหิดล ศาลายา	มหาวิทยาลัยเทคโนโลยีพระจอมเกล้าพระนครเหนือ	กรุงเทพมหานคร	6	C	ADSS 24C	29.624
137	จุฬาลงกรณ์มหาวิทยาลัย	มหาวิทยาลัยเทคโนโลยีพระจอมเกล้าธนบุรี	กรุงเทพมหานคร	6	C	ADSS 24C	17.654
138	มหาวิทยาลัยเทคโนโลยีราชมงคลสุวรรณภูมิ วิทยาเขตนนทบุรี (1)	มหาวิทยาลัยเทคโนโลยีพระจอมเกล้าพระนครเหนือ	นนทบุรี	6	C	ADSS 24C	13.738
139	มหาวิทยาลัยราชภัฏราชนครินทร์	มหาวิทยาลัยเกษตรศาสตร์	กรุงเทพมหานคร	6	C	ADSS 24C	74.750
140	วิทยาลัยเทคนิคสมุทรปราการ	มหาวิทยาลัยศรีนครินทรวิโรฒ ประสานมิตร	สมุทรปราการ	6	C	ADSS 24C	31.914
141	มหาวิทยาลัยเทคโนโลยีราชมงคลสุวรรณภูมิ วิทยาเขตนนทบุรี (2)	มหาวิทยาลัยเทคโนโลยีราชมงคลสุวรรณภูมิ วิทยาเขตนนทบุรี (1)	นนทบุรี	6	C	ADSS 24C	1.955
142	สำนักงานเขตพื้นที่การศึกษาประถมศึกษานนทบุรี เขต 2	มหาวิทยาลัยเทคโนโลยีราชมงคลสุวรรณภูมิ วิทยาเขตนนทบุรี (1)	นนทบุรี	6	C	ADSS 24C	11.677
143	วิทยาลัยเทคนิคนนทบุรี	สำนักงานเขตพื้นที่การศึกษาประถมศึกษานนทบุรี เขต 2	นนทบุรี	6	C	ADSS 24C	32.581
144	วิทยาลัยเทคนิคท่าหลวงจิ่งเมินดีไทยอนุสรณ์	วิทยาลัยอาชีวศึกษาสระบุรี	สระบุรี	6	C	ADSS 24C	20.824
145	วิทยาลัยการอาชีพชัยบาดาล	มหาวิทยาลัยราชภัฏเทพสตรี ลพบุรี	ลพบุรี	6	C	ADSS 24C	104.420

  
 P. 192

รายการแสดงระยะทางระหว่างสถาบันการศึกษา สำหรับการบริหารจัดการศึกษา สู่หรือการบำรุงรักษาสายเคเบิลใยแก้วนำแสง เส้นทางเครือข่ายแยกหลัก เอกสารแนบที่ 1-1							
ลำดับ	ต้นทาง	ปลายทาง/เชื่อมต่อกับทาง	จังหวัด	โซน	พื้นที่	ชนิดเคเบิล	ระยะติดตั้ง (km.)
146	มหาวิทยาลัยเทคโนโลยีพระจอมเกล้าพระนครเหนือ วิทยาเขตปทุมธานี	มหาวิทยาลัยบูรพา วิทยาเขตสระแก้ว	ปราจีนบุรี	7	E	ADSS 24C	128.481
147	มหาวิทยาลัยบูรพา วิทยาเขตสระแก้ว	วิทยาลัยการอาชีพสอยดาว	สระแก้ว	7	E	ADSS 24C	122.537
148	วิทยาลัยการอาชีพสอยดาว	มหาวิทยาลัยราชภัฏรำไพพรรณี	จันทบุรี	7	E	ADSS 24C	70.972
149	มหาวิทยาลัยราชภัฏรำไพพรรณี	วิทยาลัยชุมชนตราด	ตราด	7	E	ADSS 24C	85.173
150	มหาวิทยาลัยราชภัฏรำไพพรรณี	วิทยาลัยเทคนิคคลอง	จันทบุรี	7	E	ADSS 24C	152.598
151	มหาวิทยาลัยบูรพา	วิทยาลัยเทคนิคระยอง	ระยอง	7	E	ADSS 24C	105.838
152	มหาวิทยาลัยราชภัฏราชนครินทร์	มหาวิทยาลัยบูรพา	ชลบุรี	7	E	ADSS 24C	61.209
153	สง.เขตพื้นที่การศึกษาประถมศึกษาฉะเชิงเทรา เขต 1	มหาวิทยาลัยราชภัฏราชนครินทร์	ฉะเชิงเทรา	7	E	ADSS 24C	7.340
154	สง.เขตพื้นที่การศึกษาประถมศึกษาฉะเชิงเทรา เขต 2	สง.เขตพื้นที่การศึกษาประถมศึกษาฉะเชิงเทรา เขต 1	ฉะเชิงเทรา	7	E	ADSS 24C	40.755
155	วิทยาลัยสารพัดช่างฉะเชิงเทรา	สง.เขตพื้นที่การศึกษาประถมศึกษาฉะเชิงเทรา เขต 1	ฉะเชิงเทรา	7	E	ADSS 24C	1.065
156	วิทยาลัยการอาชีพปอไร่	เชื่อมต่อจากเส้นทาง / มหาวิทยาลัยราชภัฏรำไพพรรณี - วิทยาลัยชุมชนตราด	ตราด	7	E	ADSS 24C	32.196
157	วิทยาลัยเทคนิคสระแก้ว	มหาวิทยาลัยบูรพา วิทยาเขตสระแก้ว	สระแก้ว	7	E	ADSS 24C	6.808
158	สง.เขตพื้นที่การศึกษาประถมศึกษาสระแก้ว เขต 2	วิทยาลัยเทคนิคสระแก้ว	สระแก้ว	7	E	ADSS 24C	24.771
159	วิทยาลัยเทคนิคสมุทรปราการ	มหาวิทยาลัยบูรพา วิทยาเขตชลบุรี	ชลบุรี	7	E	ADSS 24C	76.000
160	สง.เขตพื้นที่การศึกษาประถมศึกษาปราจีนบุรี เขต 2	สง.เขตพื้นที่การศึกษาประถมศึกษาฉะเชิงเทรา เขต 2	ปราจีนบุรี	7	E	ADSS 24C	58.000
161	สง.เขตพื้นที่การศึกษาประถมศึกษาฉะเชิงเทรา เขต 2	สง.เขตพื้นที่การศึกษาประถมศึกษาชลบุรี เขต 2	ฉะเชิงเทรา	7	E	ADSS 24C	60.000
162	สง.เขตพื้นที่การศึกษาประถมศึกษาชลบุรี เขต 2	สง.เขตพื้นที่การศึกษาประถมศึกษาฉะเชิงเทรา เขต 2	ชลบุรี	7	E	ADSS 24C	110.000

รายการแสดงระยะทางระหว่างสถาบันการศึกษา สำหรับบริการบำรุงรักษาสายเคเบิลใยแก้วนำแสง เส้นทางเครือข่ายแกนหลัก เอกสารแนบที่ 1-1

ลำดับ	ต้นทาง	ปลายทาง/เชื่อมต่อกับทาง	จังหวัด	โซน	พื้นที่	ชนิดเคเบิล	ระยะติดตั้ง OTDR (km.)
163	มหาวิทยาลัยเทคโนโลยีราชมงคลสุวรรณภูมิ วิทยาเขตสุพรรณบุรี	วิทยาลัยเทคนิคชัยนาท	ชัยนาท	8	W	ADSS 24C	70.772
164	วิทยาลัยเทคนิคสุพรรณบุรี	มหาวิทยาลัยเทคโนโลยีราชมงคลสุวรรณภูมิ วิทยาเขตสุพรรณบุรี	สุพรรณบุรี	8	W	ADSS 24C	35.957
165	วิทยาลัยเทคนิคสุพรรณบุรี	มหาวิทยาลัยราชภัฏกาญจนบุรี	สุพรรณบุรี	8	W	ADSS 24C	111.224
166	มหาวิทยาลัยศิลปากร วิทยาเขตพระราชวังสนามจันทร์	มหาวิทยาลัยราชภัฏกาญจนบุรี	นครปฐม	8	W	ADSS 24C	94.134
167	มหาวิทยาลัยศิลปากร วิทยาเขตพระราชวังสนามจันทร์	วิทยาลัยเทคนิคราชบุรี	ราชบุรี	8	W	ADSS 24C	52.895
168	วิทยาลัยเทคนิคราชบุรี	มหาวิทยาลัยราชภัฏเพชรบุรี	ราชบุรี	8	W	ADSS 24C	68.310
169	วิทยาลัยเทคนิคสมุทรสาคร	วิทยาลัยเทคนิคสมุทรสงคราม	สมุทรสาคร	8	W	ADSS 24C	38.565
170	วิทยาลัยเทคนิคสมุทรสงคราม	มหาวิทยาลัยราชภัฏเพชรบุรี	สมุทรสงคราม	8	W	ADSS 24C	69.304
171	มหาวิทยาลัยราชภัฏเพชรบุรี 1 (ขาออก)	มหาวิทยาลัยศิลปากร วิทยาเขตสารสนเทศเพชรบุรี	เพชรบุรี	8	W	ADSS 24C	66.138
172	มหาวิทยาลัยราชภัฏเพชรบุรี 2 (ขาเข้า)	มหาวิทยาลัยศิลปากร วิทยาเขตสารสนเทศเพชรบุรี	เพชรบุรี	8	W	ADSS 24C	64.795
173	มหาวิทยาลัยศิลปากร วิทยาเขตสารสนเทศเพชรบุรี	มหาวิทยาลัยเทคโนโลยีราชมงคลรัตนโกสินทร์ วิทยาเขตวังไกลกังวล	เพชรบุรี	8	W	ADSS 24C	33.971
174	มหาวิทยาลัยศิลปากร วิทยาเขตสารสนเทศเพชรบุรี 2 (ขาเข้า)	วิทยาลัยเทคนิคประจวบคีรีขันธ์	เพชรบุรี	8	W	ADSS 24C	108.988
175	มหาวิทยาลัยเทคโนโลยีราชมงคลรัตนโกสินทร์ วิทยาเขตวังไกลกังวล	วิทยาลัยเทคนิคประจวบคีรีขันธ์	ประจวบคีรีขันธ์	8	W	ADSS 24C	90.504
176	วิทยาลัยเทคนิคสมุทรสาคร	มหาวิทยาลัยเทคโนโลยีพระจอมเกล้าธนบุรี	สมุทรสาคร	8	W	ADSS 24C	40.121
177	มหาวิทยาลัยมหิตล ศาลายา	มหาวิทยาลัยเทคโนโลยีพระจอมเกล้าธนบุรี	กรุงเทพมหานคร	8	W	ADSS 24C	37.212
178	มหาวิทยาลัยมหิตล ศาลายา	มหาวิทยาลัยศิลปากร วิทยาเขตพระราชวังสนามจันทร์	นครปฐม	8	W	ADSS 24C	37.133



รายการแสดงระยะทางระหว่างสถาบันการศึกษา สำหรับการบริหารจัดการศึกษา สู่ทรัพยากรสถานศึกษาโดยทั่วไประยะ เส้นทางเครือข่ายแกนหลัก เอกสารแนบที่ 1-1							
ลำดับ	ต้นทาง	ปลายทาง/เชื่อมต่อกับทาง	จังหวัด	โชน	พื้นที่	ชนิดเคเบิล	ระยะติดตั้ง (km.)
179	มหาวิทยาลัยราชภัฏนครปฐม	มหาวิทยาลัยศิลปากร วิทยาเขตพระราชวังสนามจันทร์	นครปฐม	8	W	ADSS 24C	3.534
180	มหาวิทยาลัยเกษตรศาสตร์ วิทยาเขตกำแพงแสน	มหาวิทยาลัยราชภัฏนครปฐม	นครปฐม	8	W	ADSS 24C	27.914
181	สำนักงานเขตพื้นที่การศึกษามัธยมศึกษาสุพรรณบุรี เขต 2	มหาวิทยาลัยเกษตรศาสตร์ วิทยาเขตกำแพงแสน	นครปฐม	8	W	ADSS 24C	55.000
182	วิทยาลัยเทคนิคประจวบคีรีขันธ์ (Working)	วิทยาลัยการอาชีพบางสะพาน	ประจวบคีรีขันธ์	9	SN	ADSS 24C	85.067
183	วิทยาลัยการอาชีพบางสะพาน (Working)	วิทยาลัยอาชีวศึกษาชุมพร	ชุมพร	9	SN	ADSS 24C	112.606
184	วิทยาลัยเทคนิคประจวบคีรีขันธ์ (Protection)	วิทยาลัยการอาชีพบางสะพาน	ประจวบคีรีขันธ์	9	SN	ADSS 24C	84.788
185	วิทยาลัยการอาชีพบางสะพาน (Protection)	วิทยาลัยอาชีวศึกษาชุมพร	ชุมพร	9	SN	ADSS 24C	130.000
186	วิทยาลัยอาชีวศึกษาชุมพร	สำนักงานเขตพื้นที่การศึกษามัธยมศึกษาชุมพร เขต 2	ชุมพร	9	SN	ADSS 24C	86.000
187	สำนักงานเขตพื้นที่การศึกษามัธยมศึกษาชุมพร เขต 2	มหาวิทยาลัยราชภัฏสุราษฎร์ธานี	ชุมพร	9	SN	ADSS 24C	135.162
188	วิทยาลัยอาชีวศึกษาชุมพร	วิทยาลัยชุมชนระนอง	ชุมพร	9	SN	ADSS 24C	145.815
189	วิทยาลัยการอาชีพท้ายเหมือง	วิทยาลัยชุมชนพังงา	พังงา	9	SN	ADSS 24C	77.190
190	วิทยาลัยชุมชนระนอง	วิทยาลัยเกษตรและเทคโนโลยีระนอง	ระนอง	9	SN	ADSS 24C	33.665
191	วิทยาลัยเกษตรและเทคโนโลยีระนอง	วิทยาลัยการอาชีพตะกั่วป่า	ระนอง	9	SN	ADSS 24C	157.498
192	วิทยาลัยการอาชีพตะกั่วป่า	วิทยาลัยการอาชีพท้ายเหมือง	พังงา	9	SN	ADSS 24C	81.552
193	มหาวิทยาลัยราชภัฏภูเก็ต	วิทยาลัยการอาชีพท้ายเหมือง	ภูเก็ต	9	SN	ADSS 24C	71.150
194	วิทยาลัยชุมชนพังงา	มหาวิทยาลัยราชภัฏสุราษฎร์ธานี	พังงา	9	SN	ADSS 24C	145.440
195	มหาวิทยาลัยราชภัฏสุราษฎร์ธานี	มหาวิทยาลัยลัดกัณ	สุราษฎร์ธานี	9	SN	ADSS 24C	131.200
196	มหาวิทยาลัยลัดกัณ	มหาวิทยาลัยทักษิณวิทยาเขตพัทลุง	นครศรีธรรมราช	9	SN	ADSS 24C	111.296



รายการแสดงระยะทางระหว่างสถาบันการศึกษา สำหรับการบริหารรักษาเสถียรภาพโดยแก้วน้ำแดง เส้นทางเครือข่ายแกนหลัก เอกสารแนบที่ 1-1

ลำดับ	ต้นทาง	ปลายทาง/เชื่อมต่อกับทาง	จังหวัด	โซน	พื้นที่	ชนิดเคเบิล	ระยะติดตั้ง
197	วิทยาลัยชุมชนพังงา	วิทยาลัยเทคนิคกระบี่	พังงา	9	SN	ADSS 24C	70.180
198	วิทยาลัยเทคนิคกระบี่	มหาวิทยาลัยสงขลานครินทร์ วิทยาเขตตรัง	กระบี่	9	SN	ADSS 24C	136.500
199	โรงเรียนเชียรใหญ่	มหาวิทยาลัยราชภัฏนครศรีธรรมราช	นครศรีธรรมราช	9	SN	ADSS 24C	53.000
200	สำนักงานเขตพื้นที่การศึกษาประถมศึกษาชุมพร เขต 2	วิทยาลัยเกษตรและเทคโนโลยีระนอง	ชุมพร	9	SN	ADSS 24C	85.000
201	มหาวิทยาลัยวลัยลักษณ์	มหาวิทยาลัยราชภัฏนครศรีธรรมราช	นครศรีธรรมราช	9	SN	Armour 24C	20.000
202	มหาวิทยาลัยสงขลานครินทร์ วิทยาเขตตรัง	วิทยาลัยชุมชนสตูล	ตรัง	10	SS	ADSS 24C	152.398
203	วิทยาลัยชุมชนสตูล	มหาวิทยาลัยสงขลานครินทร์ วิทยาเขตหาดใหญ่	สตูล	10	SS	ADSS 24C	102.797
204	มหาวิทยาลัยสงขลานครินทร์ วิทยาเขตหาดใหญ่	มหาวิทยาลัยทักษิณวิทยาเขตพัทลุง	สงขลา	10	SS	ADSS 24C	138.180
205	มหาวิทยาลัยสงขลานครินทร์ วิทยาเขตหาดใหญ่	มหาวิทยาลัยสงขลานครินทร์ วิทยาเขตปัตตานี	สงขลา	10	SS	ADSS 24C	114.074
206	มหาวิทยาลัยสงขลานครินทร์ วิทยาเขตหาดใหญ่	มหาวิทยาลัยราชภัฏยะลา	สงขลา	10	SS	ADSS 24C	157.717
207	มหาวิทยาลัยสงขลานครินทร์ วิทยาเขตปัตตานี	มหาวิทยาลัยราชภัฏยะลา	ปัตตานี	10	SS	ADSS 24C	47.920
208	มหาวิทยาลัยสงขลานครินทร์ วิทยาเขตปัตตานี	มหาวิทยาลัยราชภัฏยะลา	นราธิวาส	10	SS	ADSS 24C	101.940
209	มหาวิทยาลัยราชภัฏยะลา	มหาวิทยาลัยราชภัฏสงขลา	ยะลา	10	SS	ADSS 24C	98.100
210	มหาวิทยาลัยสงขลานครินทร์ วิทยาเขตหาดใหญ่	วิทยาลัยการอาชีพสมเด็จเจ้าพะโคะ	สงขลา	10	SS	ADSS 24C	30.000
211	มหาวิทยาลัยราชภัฏสงขลา	วิทยาลัยการอาชีพสมเด็จเจ้าพะโคะ	สงขลา	10	SS	ADSS 24C	75.000
212	วิทยาลัยการอาชีพสมเด็จเจ้าพะโคะ	โรงเรียนเชียรใหญ่	นครศรีธรรมราช	10	SS	ADSS 24C	85.000
จำนวนเส้นทาง			212			ระยะทาง	14,571.24

  
 C. K.

รายการแสดงระยะทางระหว่างสถาบันการศึกษา สำหรับบริการบำรุงรักษาสายเคเบิลใยแก้วนำแสง เส้นทางเครือข่ายกระจาย เอกสารแนบที่ 1-2							
ลำดับ	ต้นทาง	ปลายทาง/เชื่อมต่อกับทาง	โซน	พื้นที่	ชนิดเคเบิล	OTDR km.	
1	มหาวิทยาลัยราชภัฏเชียงราย	เชื่อมต่อกะหว่างเส้นทาง (โรงเรียนแม่เจดีย์วิทยาคม - มหาวิทยาลัยแม่ฟ้าหลวง)	1	NN	DropWire 12C	2.797	
2	วิทยาลัยเกษตรและเทคโนโลยีเชียงราย	เชื่อมต่อกะหว่างเส้นทาง (มหาวิทยาลัยแม่ฟ้าหลวง - วิทยาลัยเทคนิคพะเยา)	1	NN	DropWire 12C	17.718	
3	สง.เขตพื้นที่การศึกษาประถมศึกษาเชียงราย เขต 1	เชื่อมต่อกะหว่างเส้นทาง (โรงเรียนแม่เจดีย์วิทยาคม - มหาวิทยาลัยแม่ฟ้าหลวง)	1	NN	DropWire 12C	3.094	
4	วิทยาลัยเทคนิคกาญจนาภิเษกเชียงราย	เชื่อมต่อกะหว่างเส้นทาง (โรงเรียนแม่เจดีย์วิทยาคม - มหาวิทยาลัยแม่ฟ้าหลวง)	1	NN	DropWire 12C	2.300	
5	วิทยาลัยอาชีวศึกษาเชียงราย	เชื่อมต่อกะหว่างเส้นทาง (โรงเรียนแม่เจดีย์วิทยาคม - มหาวิทยาลัยแม่ฟ้าหลวง)	1	NN	DropWire 12C	2.560	
6	วิทยาลัยการอาชีพเชียงราย	เชื่อมต่อกะหว่างเส้นทาง (มหาวิทยาลัยแม่ฟ้าหลวง - วิทยาลัยเทคนิคพะเยา)	1	NN	DropWire 12C	6.870	
7	มหาวิทยาลัยเทคโนโลยีราชมงคลล้านนา วิทยาเขตเชียงราย	เชื่อมต่อกะหว่างเส้นทาง (มหาวิทยาลัยแม่ฟ้าหลวง - วิทยาลัยเทคนิคพะเยา)	1	NN	DropWire 12C	2.833	
8	วิทยาลัยการอาชีพเวียงเชียงรุ้ง	สง.เขตพื้นที่การศึกษาประถมศึกษาเชียงราย เขต 1	1	NN	DropWire 12C	33.568	
9	สง.เขตพื้นที่การศึกษาประถมศึกษาเชียงราย เขต 4	วิทยาลัยการอาชีพเวียงเชียงรุ้ง	1	NN	DropWire 12C	64.532	
10	วิทยาลัยเทคนิคเชียงราย	สง.เขตพื้นที่การศึกษาประถมศึกษาเชียงราย เขต 1	1	NN	DropWire 12C	2.860	
11	วิทยาลัยเทคนิคเทิง	สง.เขตพื้นที่การศึกษาประถมศึกษาเชียงราย เขต 4	1	NN	DropWire 12C	5.176	
12	มหาวิทยาลัยแม่ใจ	เชื่อมต่อกะหว่างเส้นทาง (มหาวิทยาลัยเชียงใหม่ - รร.แม่เจดีย์วิทยาคม)	1	NN	DropWire 12C	13.387	
13	วิทยาลัยเทคนิคสันกำแพง	เชื่อมต่อกะหว่างเส้นทาง (มหาวิทยาลัยเชียงใหม่ - รร.แม่เจดีย์วิทยาคม)	1	NN	DropWire 12C	26.393	
14	สง.เขตพื้นที่การศึกษาประถมศึกษาเชียงใหม่ เขต 1	เชื่อมต่อกะหว่างเส้นทาง (มหาวิทยาลัยเชียงใหม่ - โรงเรียนปายวิทยา)	1	NN	DropWire 12C	1.579	
15	วิทยาลัยเทคนิคสารภี	เชื่อมต่อกะหว่างเส้นทาง (มหาวิทยาลัยเชียงใหม่ - วิทยาลัยเทคนิคลำพูน)	1	NN	DropWire 12C	1.050	
16	มหาวิทยาลัยราชภัฏเชียงใหม่	ศูนย์ส่งเสริมและพัฒนาอาชีพศึกษาศาสตร์ภาคเหนือ	1	NN	DropWire 12C	2.279	
17	มหาวิทยาลัยเทคโนโลยีราชมงคลล้านนา(เชียงใหม่)	มหาวิทยาลัยเชียงใหม่	1	NN	DropWire 12C	1.905	
18	มหาวิทยาลัยมหาจุฬาลงกรณราชวิทยาลัย วิทยาเขตเชียงใหม่	มหาวิทยาลัยเชียงใหม่	1	NN	DropWire 12C	5.075	
19	วิทยาลัยสารพัดช่างเชียงใหม่	เชื่อมต่อกะหว่างเส้นทาง (มทร.ล้านนา เชียงใหม่ - มหาวิทยาลัยเชียงใหม่)	1	NN	DropWire 12C	1.950	
20	วิทยาลัยอาชีวศึกษาเชียงใหม่	มหาวิทยาลัยมหาจุฬาลงกรณราชวิทยาลัย วิทยาเขตเชียงใหม่	1	NN	DropWire 12C	3.656	
21	สง.เขตพื้นที่การศึกษาประถมศึกษาเชียงใหม่ เขต 6	วิทยาลัยการอาชีพจอมทอง	1	NN	DropWire 12C	6.182	
22	วิทยาลัยการอาชีพจอมทอง	วิทยาลัยเกษตรและเทคโนโลยีเชียงใหม่	1	NN	DropWire 12C	39.753	
23	มหาวิทยาลัยมหามกุฏราชวิทยาลัย วิทยาเขตล้านนา	มหาวิทยาลัยเชียงใหม่	1	NN	DropWire 12C	6.710	
24	วิทยาลัยเทคนิคเชียงใหม่	วิทยาลัยอาชีวศึกษาเชียงใหม่	1	NN	DropWire 12C	0.690	
25	ศูนย์ส่งเสริมและพัฒนาอาชีพศึกษาศาสตร์ภาคเหนือ	วิทยาลัยสารพัดช่างเชียงใหม่	1	NN	DropWire 12C	2.242	
26	วิทยาลัยเกษตรและเทคโนโลยีเชียงใหม่	สง.เขตพื้นที่การศึกษาประถมศึกษาเชียงใหม่ เขต 4	1	NN	DropWire 12C	9.475	
27	วิทยาลัยเทคนิคน่าน	เชื่อมต่อกะหว่างเส้นทาง (มหาวิทยาลัยเทคโนโลยีราชมงคลล้านนา วิทยาเขตน่าน - มหาวิทยาลัยแม่ใจ วิทยาเขตแพร่เฉลิมพระเกียรติ)	1	NN	DropWire 12C	1.013	
28	วิทยาลัยเทคนิคปัว	มหาวิทยาลัยเทคโนโลยีราชมงคลล้านนา วิทยาเขตน่าน	1	NN	DropWire 12C	60.226	
29	วิทยาลัยการอาชีพเวียงสา	เชื่อมต่อกะหว่างเส้นทาง (มหาวิทยาลัยแม่ใจ วิทยาเขตแพร่เฉลิมพระเกียรติ-มหาวิทยาลัยเทคโนโลยีราชมงคลล้านนา วิทยาเขตน่าน)	1	NN	DropWire 12C	2.196	
30	วิทยาลัยสารพัดช่างน่าน	เชื่อมต่อกะหว่างเส้นทาง (มหาวิทยาลัยเทคโนโลยีราชมงคลล้านนา วิทยาเขตน่าน - สง.เขตพื้นที่การศึกษาประถมศึกษาน่าน เขต 1)	1	NN	DropWire 12C	1.289	
31	มหาวิทยาลัยมหาจุฬาลงกรณราชวิทยาลัย วิทยาเขตพะเยา	เชื่อมต่อกะหว่างเส้นทาง (วิทยาลัยเทคนิคพะเยา - มหาวิทยาลัยพะเยา)	1	NN	DropWire 12C	3.806	

Oh

Ph

1/20  
C.  
Pme

รายการแสดงระยะทางระหว่างสถาบันการศึกษา สำหรับการบำรุงรักษาสายเคเบิลใยแก้วนำแสง เส้นทางเครือข่ายกระจาย เอกสารแนบที่ 1-2							
ลำดับ	ต้นทาง	ปลายทาง/เชื่อมต่อกับทาง	โซน	พื้นที่	ชนิดเคเบิล	OTDR km.	
32	วิทยาลัยเกษตรและเทคโนโลยีพะเยา	เชื่อมต่อบริเวณเส้นทาง (วิทยาลัยเทคนิคพะเยา - มหาวิทยาลัยพะเยา)	1	NN	DropWire 12C	14.114	
33	วิทยาลัยเทคนิคคอกคำใต้	เชื่อมต่อบริเวณเส้นทาง (วิทยาลัยเทคนิคพะเยา - มหาวิทยาลัยพะเยา)	1	NN	DropWire 12C	24.504	
34	วิทยาลัยการอาชีพปง	สนง.เขตพื้นที่การศึกษาประถมศึกษาพะเยา เขต 2	1	NN	DropWire 12C	23.094	
35	สนง.เขตพื้นที่การศึกษาประถมศึกษาพะเยา เขต 2	วิทยาลัยเทคนิคคอกคำใต้	1	NN	DropWire 12C	35.272	
36	วิทยาลัยเทคนิคพะเยา	สนง.เขตพื้นที่การศึกษาประถมศึกษาพะเยา เขต 1	1	NN	DropWire 12C	2.734	
37	วิทยาลัยเทคนิคเชียงคำ	สนง.เขตพื้นที่การศึกษาประถมศึกษาพะเยา เขต 2	1	NN	DropWire 12C	40.083	
38	วิทยาลัยการอาชีพสอง	เชื่อมต่อบริเวณเส้นทาง (มหาวิทยาลัยแม่ใจ วิทยาเขตแพร่ เฉลิมพระเกียรติ - มหาวิทยาลัยพะเยา)	1	NN	DropWire 12C	4.010	
39	วิทยาลัยชุมชนแพร่	เชื่อมต่อบริเวณเส้นทาง (มหาวิทยาลัยแม่ใจ วิทยาเขตแพร่ เฉลิมพระเกียรติ - มหาวิทยาลัยราชภัฏจตุรทิศ)	1	NN	DropWire 12C	1.450	
40	มหาวิทยาลัยมหาจุฬาลงกรณราชวิทยาลัย, วิทยาเขตแพร่	เชื่อมต่อบริเวณเส้นทาง (มหาวิทยาลัยแม่ใจ วิทยาเขตแพร่ เฉลิมพระเกียรติ - มหาวิทยาลัยราชภัฏจตุรทิศ)	1	NN	DropWire 12C	1.680	
41	วิทยาลัยอาชีวศึกษาแพร่	สนง.เขตพื้นที่การศึกษาประถมศึกษาแพร่ เขต 1	1	NN	DropWire 12C	3.880	
42	วิทยาลัยเกษตรและเทคโนโลยีแพร่	เชื่อมต่อบริเวณเส้นทาง (มหาวิทยาลัยแม่ใจ วิทยาเขตแพร่ เฉลิมพระเกียรติ - มหาวิทยาลัยราชภัฏจตุรทิศ)	1	NN	DropWire 12C	1.168	
43	วิทยาลัยสารพัดช่างแพร่	เชื่อมต่อบริเวณเส้นทาง (มหาวิทยาลัยแม่ใจ วิทยาเขตแพร่ เฉลิมพระเกียรติ - มหาวิทยาลัยราชภัฏจตุรทิศ)	1	NN	DropWire 12C	2.013	
44	สนง.เขตพื้นที่การศึกษาประถมศึกษาแพร่ เขต 1	เชื่อมต่อบริเวณเส้นทาง (มหาวิทยาลัยแม่ใจ วิทยาเขตแพร่ เฉลิมพระเกียรติ - มหาวิทยาลัยราชภัฏจตุรทิศ)	1	NN	DropWire 12C	1.832	
45	วิทยาลัยเทคนิคแพร่	วิทยาลัยอาชีวศึกษาแพร่	1	NN	DropWire 12C	1.954	
46	วิทยาลัยการอาชีพมโนราชนิคมอ่องสอน	วิทยาลัยชุมชนแม่ฮ่องสอน	1	NN	DropWire 12C	4.417	
47	วิทยาลัยการอาชีพแม่สะเรียง	สนง.เขตพื้นที่การศึกษาประถมศึกษาแม่ฮ่องสอน เขต 2	1	NN	DropWire 12C	8.427	
48	วิทยาลัยเทคนิคนครลำปาง	เชื่อมต่อบริเวณเส้นทาง (มหาวิทยาลัยราชภัฏลำปาง - วิทยาลัยการอาชีพเดิม)	1	NN	DropWire 12C	9.533	
49	มหาวิทยาลัยธรรมศาสตร์ ศูนย์ลำปาง	เชื่อมต่อบริเวณเส้นทาง (มหาวิทยาลัยราชภัฏลำปาง - วิทยาลัยเทคนิคลำพูน)	1	NN	DropWire 12C	3.773	
50	มหาวิทยาลัยสุโขทัยธรรมาราช ลำปาง	เชื่อมต่อบริเวณเส้นทาง (มหาวิทยาลัยราชภัฏลำปาง - วิทยาลัยเทคนิคลำพูน)	1	NN	DropWire 12C	2.931	
51	วิทยาลัยอาชีวศึกษาลำปาง	มหาวิทยาลัยราชภัฏลำปาง	1	NN	DropWire 12C	5.020	
52	วิทยาลัยสารพัดช่างลำปาง	เชื่อมต่อบริเวณเส้นทาง (วิทยาลัยเทคนิคลำพูน-มหาวิทยาลัยราชภัฏลำปาง)	1	NN	DropWire 12C	20.919	
53	วิทยาลัยเทคนิคลำปาง	วิทยาลัยอาชีวศึกษาลำปาง	1	NN	DropWire 12C	3.698	
54	วิทยาลัยเทคนิค กฟผ. แม่เมาะ	วิทยาลัยสารพัดช่างลำปาง	1	NN	DropWire 12C	8.117	
55	สนง.เขตพื้นที่การศึกษาประถมศึกษาลำปาง เขต 1	วิทยาลัยอาชีวศึกษาลำปาง	1	NN	DropWire 12C	8.733	
56	มหาวิทยาลัยเทคโนโลยีราชมงคลล้านนา วิทยาเขตลำปาง	สนง.เขตพื้นที่การศึกษาประถมศึกษาลำปาง เขต 1	1	NN	DropWire 12C	8.448	
57	วิทยาลัยเกษตรและเทคโนโลยีลำพูน	เชื่อมต่อบริเวณเส้นทาง (วิทยาลัยเทคนิคลำพูน - มหาวิทยาลัยราชภัฏลำปาง)	1	NN	DropWire 12C	0.945	
58	มหาวิทยาลัยมหาจุฬาลงกรณราชวิทยาลัย วิทยาลัยสงฆ์ลำพูน	วิทยาลัยเทคนิคลำพูน	1	NN	DropWire 12C	2.753	
59	วิทยาลัยการอาชีวศึกษาบ้านโฮ้ง	สนง.เขตพื้นที่การศึกษาประถมศึกษาลำพูน เขต 2	1	NN	DropWire 12C	4.785	
60	สนง.เขตพื้นที่การศึกษาประถมศึกษาเชียงใหม่ เขต 6	เชื่อมต่อบริเวณเส้นทาง (วิทยาลัยการอาชีพจอมทอง - วิทยาลัยเกษตรและเทคโนโลยีเชียงใหม่)	1	NN	DropWire 12C	0.570	
61	วิทยาลัยชุมชนบ้าน	เชื่อมต่อบริเวณเส้นทาง (มทร.ล้านนา บ้าน - แม่ใจ แพร่)	1	NN	DropWire 12C	1.100	
62	ศูนย์การเรียนรู้และบริการวิชาการเครือข่ายแห่งจุฬาลงกรณ์มหาวิทยาลัย	มหาวิทยาลัยเทคโนโลยีราชมงคลล้านนา บ้าน	1	NN	DropWire 12C	5.324	
63	มหาวิทยาลัยราชภัฏเชียงใหม่ วิทยาเขตแม่ฮ่องสอน	เชื่อมต่อบริเวณเส้นทาง (โรงเรียนปายวิฑูรย์ - วิทยาลัยชุมชนแม่ฮ่องสอน)	1	NN	DropWire 12C	1.101	
64	มหาวิทยาลัยเชียงใหม่ วิทยาเขตลำพูน	เชื่อมต่อบริเวณเส้นทาง (มรภ.ลำปาง - วท.ลำพูน)	1	NN	DropWire 12C	4.719	
65	วิทยาลัยเกษตรและเทคโนโลยีกำแพงเพชร	เชื่อมต่อบริเวณเส้นทาง (มหาวิทยาลัยนเรศวร - มหาวิทยาลัยราชภัฏกำแพงเพชร)	2	NS	DropWire 12C	2.940	

Handwritten signature and initials.

Handwritten signature and initials.

รายการแสดงระยะทางระหว่างสถาบันการศึกษา สำหรับการบำรุงรักษาสายเคเบิลใยแก้วนำแสง เส้นทางเครือข่ายกระจาย เอกสารแนบที่ 1-2							
ลำดับ	ต้นทาง	ปลายทาง/เชื่อมต่อกับทาง	โซน	พื้นที่	ชนิดเคเบิล	OTDR km.	
66	วิทยาลัยสารพัดช่างกำแพงเพชร	เชื่อมต่อระหว่างเส้นทาง (มหาวิทยาลัยนครสวรรค์ - มหาวิทยาลัยราชภัฏกำแพงเพชร)	2	NS	DropWire 12C	4.990	
67	วิทยาลัยการอาชีพกาญจนาภิเษกบุรี	เชื่อมต่อระหว่างเส้นทาง (มหาวิทยาลัยราชภัฏนครสวรรค์ - มหาวิทยาลัยราชภัฏกำแพงเพชร)	2	NS	DropWire 12C	17.714	
68	วิทยาลัยเทคนิคกำแพงเพชร	เชื่อมต่อระหว่างเส้นทาง (มหาวิทยาลัยนครสวรรค์ - มหาวิทยาลัยราชภัฏกำแพงเพชร)	2	NS	DropWire 12C	0.540	
69	วิทยาลัยการอาชีพบ้านดง	เชื่อมต่อระหว่างเส้นทาง (มหาวิทยาลัยเทคโนโลยีราชมงคลล้านนา วิทยาเขตตาก - วิทยาลัยการอาชีพเงิน (จ.ลำปาง))	2	NS	DropWire 12C	2.728	
70	สนง.เขตพื้นที่การศึกษาประถมศึกษาตาก เขต 2	เชื่อมต่อจากเส้นมหาวิทยาลัยเทคโนโลยีราชมงคลล้านนา วิทยาเขตตาก-มหาวิทยาลัยราชภัฏกำแพงเพชร	2	NS	DropWire 12C	103.000	
71	วิทยาลัยเกษตรและเทคโนโลยีตาก	วิทยาลัยชุมชนตาก (อ.เมืองตาก)	2	NS	DropWire 12C	11.252	
72	วิทยาลัยเทคนิคตาก	เชื่อมต่อระหว่างเส้นทาง (สนง.เขตพื้นที่การศึกษาประถมศึกษาตาก เขต 2 - BJเส้นทาง (มทร.ล้านนา วิทยาเขตตาก - มรภ.กำแพงเพชร))	2	NS	DropWire 12C	10.034	
73	วิทยาลัยชุมชนตาก (อ.เมืองตาก)	เชื่อมต่อระหว่างเส้นทาง (สนง.เขตพื้นที่การศึกษาประถมศึกษาตาก เขต 2 - BJเส้นทาง (มทร.ล้านนา วิทยาเขตตาก - มรภ.กำแพงเพชร))	2	NS	DropWire 12C	4.000	
74	วิทยาลัยเทคนิคเมือด	สนง.เขตพื้นที่การศึกษาประถมศึกษาตาก เขต 2	2	NS	DropWire 12C	4.760	
75	มหาวิทยาลัยมหาจุฬาลงกรณราชวิทยาลัย วิทยาเขตนครสวรรค์	มหาวิทยาลัยราชภัฏนครสวรรค์	2	NS	DropWire 12C	6.302	
76	วิทยาลัยการอาชีพนครสวรรค์	เชื่อมต่อระหว่างเส้นทาง (มหาวิทยาลัยราชภัฏนครสวรรค์-วิทยาลัยเทคนิคสิงห์บุรี)	2	NS	DropWire 12C	0.499	
77	วิทยาลัยเทคโนโลยีและการจัดการตากฟ้า	โรงเรียนศาสนศึกษาตากฟ้า	2	NS	DropWire 12C	39.926	
78	วิทยาลัยเทคนิคนครสวรรค์	มหาวิทยาลัยราชภัฏนครสวรรค์	2	NS	DropWire 12C	1.811	
79	วิทยาลัยอาชีวศึกษานครสวรรค์	มหาวิทยาลัยสุโขทัยธรรมมาธิราช นครสวรรค์	2	NS	DropWire 12C	2.763	
80	วิทยาลัยเทคนิคแม่วงก์	สนง.เขตพื้นที่การศึกษาประถมศึกษาตาก นครสวรรค์ เขต 2	2	NS	DropWire 12C	39.848	
81	วิทยาลัยการอาชีพพรหมพิสัย	เชื่อมต่อระหว่างเส้นทาง (มหาวิทยาลัยราชภัฏนครสวรรค์-มหาวิทยาลัยราชภัฏกำแพงเพชร)	2	NS	DropWire 12C	17.149	
82	สนง.เขตพื้นที่การศึกษาประถมศึกษาตาก นครสวรรค์ เขต 2	เชื่อมต่อระหว่างเส้นทาง (มหาวิทยาลัยราชภัฏนครสวรรค์-มหาวิทยาลัยราชภัฏกำแพงเพชร)	2	NS	DropWire 12C	21.665	
83	มหาวิทยาลัยมหิตล วิทยาเขตนครสวรรค์	เชื่อมต่อระหว่างเส้นทาง (มหาวิทยาลัยราชภัฏนครสวรรค์-วิทยาลัยชุมชนพิจิตร)	2	NS	DropWire 12C	4.031	
84	มหาวิทยาลัยสุโขทัยธรรมมาธิราช นครสวรรค์	เชื่อมต่อระหว่างเส้นทาง (มหาวิทยาลัยราชภัฏนครสวรรค์-วิทยาลัยชุมชนพิจิตร)	2	NS	DropWire 12C	0.465	
85	วิทยาลัยเกษตรและเทคโนโลยีนครสวรรค์	เชื่อมต่อระหว่างเส้นทาง (มหาวิทยาลัยราชภัฏนครสวรรค์-วิทยาลัยชุมชนพิจิตร)	2	NS	DropWire 12C	0.758	
86	วิทยาลัยสารพัดช่างพิจิตร	วิทยาลัยเทคนิคพิจิตร	2	NS	DropWire 12C	5.200	
87	มหาวิทยาลัยราชภัฏพิบูลสงคราม	เชื่อมต่อระหว่างเส้นทาง (โรงเรียนนครบางยางพิทยาคม (จ.พิษณุโลก) - มหาวิทยาลัยนครสวรรค์)	2	NS	DropWire 12C	25.139	
88	มหาวิทยาลัยเทคโนโลยีราชมงคลล้านนา วิทยาเขตพิษณุโลก	สนง.เขตพื้นที่การศึกษาประถมศึกษาพิษณุโลก เขต 1	2	NS	DropWire 12C	14.739	
89	วิทยาลัยเทคนิคพิษณุโลก	เชื่อมต่อระหว่างเส้นทาง (โรงเรียนนครบางยางพิทยาคม (จ.พิษณุโลก) - มหาวิทยาลัยนครสวรรค์)	2	NS	DropWire 12C	2.992	
90	วิทยาลัยอาชีวศึกษาพิษณุโลก	เชื่อมต่อระหว่างเส้นทาง (โรงเรียนนครบางยางพิทยาคม (จ.พิษณุโลก) - มหาวิทยาลัยนครสวรรค์)	2	NS	DropWire 12C	0.309	
91	วิทยาลัยสารพัดช่างพิษณุโลก	เชื่อมต่อระหว่างเส้นทาง (โรงเรียนนครบางยางพิทยาคม (จ.พิษณุโลก) - มหาวิทยาลัยนครสวรรค์)	2	NS	DropWire 12C	2.078	
92	วิทยาลัยการอาชีพนครไทย	โรงเรียนนครบางยางพิทยาคม (จ.พิษณุโลก)	2	NS	DropWire 12C	36.606	
93	วิทยาลัยเทคนิคสองแคว	เชื่อมต่อระหว่างเส้นทาง (โรงเรียนนครบางยางพิทยาคม (จ.พิษณุโลก) - มหาวิทยาลัยนครสวรรค์)	2	NS	DropWire 12C	6.255	
94	สนง.เขตพื้นที่การศึกษาประถมศึกษาพิษณุโลก เขต 1	เชื่อมต่อระหว่างเส้นทาง (โรงเรียนนครบางยางพิทยาคม (จ.พิษณุโลก) - มหาวิทยาลัยนครสวรรค์)	2	NS	DropWire 12C	0.383	
95	วิทยาลัยแผนิขการบึงพระพิษณุโลก	วิทยาลัยเทคนิคพิษณุโลก	2	NS	DropWire 12C	6.524	

Handwritten initials/signature on the left side of the page.

Handwritten signature on the right side of the page.

รายการแสดงระยะทางระหว่างสถาบันการศึกษา สำหรับบริการบำรุงรักษาสายเคเบิลใยแก้วนำแสง เส้นทางเครือข่ายกระจาย เอกสารแนบที่ 1-2							
ลำดับ	ต้นทาง	ปลายทาง/เชื่อมต่อกับทาง	โชน	พื้นที่	ชนิดเคเบิล	OTDR km.	
96	มหาวิทยาลัยสุโขทัยธรรมจริราช สุโขทัย	สง.เขตพื้นที่การศึกษาประถมศึกษาสุโขทัย เขต 1	2	NS	DropWire 12C	6.812	
97	วิทยาลัยอาชีวศึกษาสุโขทัย	เชื่อมต่อระหว่างเส้นทาง (มหาวิทยาลัยนเรศวร - สำนักงานเขตพื้นที่การศึกษาสุโขทัย เขต 1)	2	NS	DropWire 12C	0.826	
98	วิทยาลัยการอาชีพศรีสำโรง	เชื่อมต่อระหว่างเส้นทาง(สำนักงานเขตพื้นที่การศึกษาสุโขทัย เขต 1 - มหาวิทยาลัยราชภัฏอุตรดิตถ์)	2	NS	DropWire 12C	1.467	
99	สง.เขตพื้นที่การศึกษาประถมศึกษาสุโขทัย เขต 2	วิทยาลัยเกษตรและเทคโนโลยีสุโขทัย	2	NS	DropWire 12C	5.762	
100	วิทยาลัยสารพัดช่างสุโขทัย	สง.เขตพื้นที่การศึกษาประถมศึกษาสุโขทัย เขต 1	2	NS	DropWire 12C	1.492	
101	วิทยาลัยเทคนิคสุโขทัย	สง.เขตพื้นที่การศึกษาประถมศึกษาสุโขทัย เขต 1	2	NS	DropWire 12C	0.554	
102	วิทยาลัยการอาชีพพิชัย	เชื่อมต่อระหว่างเส้นทาง (มหาวิทยาลัยราชภัฏอุตรดิตถ์-สง.เขตพื้นที่การศึกษาประถมศึกษาสุโขทัย เขต 1)	2	NS	DropWire 12C	16.177	
103	วิทยาลัยอาชีวศึกษาอุตรดิตถ์	มหาวิทยาลัยราชภัฏอุตรดิตถ์	2	NS	DropWire 12C	2.341	
104	วิทยาลัยสารพัดช่างอุตรดิตถ์	มหาวิทยาลัยราชภัฏอุตรดิตถ์	2	NS	DropWire 12C	1.017	
105	วิทยาลัยเทคนิคอุตรดิตถ์	วิทยาลัยอาชีวศึกษาอุตรดิตถ์	2	NS	DropWire 12C	2.343	
106	วิทยาลัยเกษตรและเทคโนโลยีอุทัยธานี	เชื่อมต่อระหว่างเส้นทาง (วท.ชัยนาท-มหาวิทยาลัยราชภัฏนครสวรรค์)	2	NS	DropWire 12C	9.050	
107	วิทยาลัยสารพัดช่างอุทัยธานี	เชื่อมต่อระหว่างเส้นทาง (วท.ชัยนาท-วช.อุทัยธานี)	2	NS	DropWire 12C	2.959	
108	มหาวิทยาลัยราชภัฏกำแพงเพชร วิทยาเขตแม่สอด	สง.เขตพื้นที่การศึกษาประถมศึกษาตาก เขต 2	2	NS	DropWire 12C	2.570	
109	โรงเรียนสาธิต	มหาวิทยาลัยราชภัฏกำแพงเพชร	2	NS	DropWire 12C	2.476	
110	วิทยาลัยเทคนิคสุโขทัย	สำนักงานเขตพื้นที่การศึกษาประถมศึกษาสุโขทัย เขต 1	2	NS	DropWire 12C	0.758	
111	วิทยาลัยชุมชนตาก อำเภอแม่สอด	สพ.ตาก เขต2	2	NS	DropWire 12C	1.200	
112	วิทยาลัยชุมชนพิจิตร วิทยาเขตทับคล้อ	เชื่อมต่อระหว่างเส้นทาง (โรงเรียนวัดเขาทราย - ห้องสมุดประชาชนเฉลิมราชกุมารีอำเภอทับคล้อ)	2	NS	DropWire 12C	1.800	
113	สพ.นครสวรรค์	สง.เขตพื้นที่การศึกษาประถมศึกษานครสวรรค์ เขต 1	2	NS	DropWire 12C	4.000	
114	สพ.แม่สอด	สง.เขตพื้นที่การศึกษาประถมศึกษาตาก เขต 2	2	NS	DropWire 12C	5.000	
115	สพ.พิษณุโลก 1	เชื่อมต่อระหว่างเส้นทาง / มทร.ล้านนา พิษณุโลก - สพ.พิษณุโลก เขต 1	2	NS	DropWire 12C	1.000	
116	สพ.พิษณุโลก 2	เชื่อมต่อระหว่างเส้นทาง / มทร.ล้านนา พิษณุโลก - สพ.พิษณุโลก เขต 1	2	NS	DropWire 12C	10.000	
117	สง.เขตพื้นที่การศึกษาประถมศึกษาฉะเชิงเทรา เขต 2	เชื่อมต่อระหว่างเส้นทาง (มหาวิทยาลัยนครพนม - วิทยาลัยเทคนิคบ้านแพง)	3	NEN	DropWire 12C	18.531	
118	มหาวิทยาลัยมหาจุฬาลงกรณราชวิทยาลัย, วิทยาลัยสงฆ์นครพนม	เชื่อมต่อระหว่างเส้นทาง (วิทยาลัยชุมชนมุกดาหาร - มหาวิทยาลัยนครพนม)	3	NEN	DropWire 12C	4.636	
119	วิทยาลัยสารพัดช่างนครพนม	มหาวิทยาลัยนครพนม	3	NEN	DropWire 12C	1.900	
120	มหาวิทยาลัยมหาจุฬาลงกรณราชวิทยาลัย, วิทยาลัยสงฆ์เลย	มหาวิทยาลัยราชภัฏเลย	3	NEN	DropWire 12C	11.328	
121	มหาวิทยาลัยมหาจุฬาลงกรณราชวิทยาลัย วิทยาเขตศรีล้านช้าง	เชื่อมต่อระหว่างเส้นทาง (วิทยาลัยชุมชนหนองบัวลำภู - มหาวิทยาลัยราชภัฏเลย)	3	NEN	DropWire 12C	2.070	
122	วิทยาลัยอาชีวศึกษาเลย	เชื่อมต่อระหว่างเส้นทาง (วิทยาลัยชุมชนหนองบัวลำภู - มหาวิทยาลัยราชภัฏเลย)	3	NEN	DropWire 12C	3.922	
123	วิทยาลัยการอาชีพวังสมบูรณ์	เชื่อมต่อระหว่างเส้นทาง (วิทยาลัยชุมชนหนองบัวลำภู - มหาวิทยาลัยราชภัฏเลย)	3	NEN	DropWire 12C	1.830	
124	วิทยาลัยเทคนิคเลย	วิทยาลัยอาชีวศึกษาเลย	3	NEN	DropWire 12C	1.875	
125	วิทยาลัยเทคนิคสกลนคร	เชื่อมต่อระหว่างเส้นทาง (สพ.สกลนคร เขต 2 - มหาวิทยาลัยเกษตรศาสตร์ วิทยาเขตสกลนคร)	3	NEN	DropWire 12C	1.630	
126	มหาวิทยาลัยราชภัฏสกลนคร	เชื่อมต่อระหว่างเส้นทาง (สพ.สกลนคร เขต 2 - มหาวิทยาลัยเกษตรศาสตร์ วิทยาเขตสกลนคร)	3	NEN	DropWire 12C	1.785	
127	มหาวิทยาลัยเทคโนโลยีราชมงคลอีสาน วิทยาเขตสกลนคร	เชื่อมต่อระหว่างเส้นทาง (สพ.สกลนคร เขต 2 - มหาวิทยาลัยเกษตรศาสตร์ วิทยาเขตสกลนคร)	3	NEN	DropWire 12C	4.888	
128	วิทยาลัยการอาชีพพรรณานิคม	เชื่อมต่อระหว่างเส้นทาง (สพ.สกลนคร เขต 2 - มหาวิทยาลัยเกษตรศาสตร์ วิทยาเขตสกลนคร)	3	NEN	DropWire 12C	7.033	
129	สง.เขตพื้นที่การศึกษาประถมศึกษาสกลนคร เขต 1	มหาวิทยาลัยราชภัฏสกลนคร	3	NEN	DropWire 12C	1.620	
130	วิทยาลัยสารพัดช่างสกลนคร	สง.เขตพื้นที่การศึกษาประถมศึกษาสกลนคร เขต 1	3	NEN	DropWire 12C	12.700	

OK W. Dr

K. C. M. S.

รายการแสดงระยะทางระหว่างสถาบันการศึกษา สำหรับการบำรุงรักษาสายเคเบิลใยแก้วนำแสง เส้นทางเครือข่ายกระจาย เอกสารแนบที่ 1-2						
ลำดับ	ต้นทาง	ปลายทาง/เชื่อมต่อกับทาง	โชน	พื้นที่	ชนิดเคเบิล	OTDR km.
131	วิทยาลัยเทคนิคสวางคันทัน	สง.เขตพื้นที่การศึกษาประถมศึกษาสกลนคร เขต 2	3	NEN	DropWire 12C	0.254
132	มหาวิทยาลัยมหาจุฬาลงกรณราชวิทยาลัย วิทยาเขตหนองคาย	เชื่อมต่อบริเวณเส้นทาง (มจร.อุดรธานี - ม.ขอนแก่น วิทยาเขตหนองคาย)	3	NEN	DropWire 12C	2.380
133	วิทยาลัยเทคนิคหนองคาย	เชื่อมต่อบริเวณเส้นทาง (สง.เขตพื้นที่การศึกษาประถมศึกษาบึงกาฬ - มหาวิทยาลัยขอนแก่น วิทยาเขตหนองคาย)	3	NEN	DropWire 12C	1.141
134	วิทยาลัยเทคโนโลยีและอุตสาหกรรมการต่อเรือหนองคาย	เชื่อมต่อบริเวณเส้นทาง (สง.เขตพื้นที่การศึกษาประถมศึกษาบึงกาฬ - มหาวิทยาลัยขอนแก่น วิทยาเขตหนองคาย)	3	NEN	DropWire 12C	5.742
135	วิทยาลัยการอาชีพเขากา	เชื่อมต่อบริเวณเส้นทาง (วิทยาลัยเทคนิคบ้านแพง - สง.เขตพื้นที่การศึกษาประถมศึกษาบึงกาฬ)	3	NEN	DropWire 12C	34.691
136	วิทยาลัยเทคนิคบึงกาฬ	เชื่อมต่อบริเวณเส้นทาง (สง.เขตพื้นที่การศึกษาประถมศึกษาบึงกาฬ - มหาวิทยาลัยขอนแก่น วิทยาเขตหนองคาย)	3	NEN	DropWire 12C	5.527
137	สง.เขตพื้นที่การศึกษาประถมศึกษาหนองคาย เขต 1	เชื่อมต่อบริเวณเส้นทาง สง.เขตพื้นที่การศึกษาประถมศึกษาบึงกาฬ - มหาวิทยาลัยขอนแก่น วิทยาเขตหนองคาย	3	NEN	DropWire 12C	1.618
138	วิทยาลัยอาชีวศึกษาหนองคาย	สง.เขตพื้นที่การศึกษาประถมศึกษาหนองคาย เขต 1	3	NEN	DropWire 12C	1.232
139	วิทยาลัยเทคนิคหนองบัวลำภู	เชื่อมต่อบริเวณเส้นทาง (มหาวิทยาลัยราชภัฏอุดรธานี - วิทยาลัยชุมชนหนองบัวลำภู)	3	NEN	DropWire 12C	4.071
140	วิทยาลัยการอาชีพศรีบุญเรือง	เชื่อมต่อบริเวณเส้นทาง (วิทยาลัยชุมชนหนองบัวลำภู - มหาวิทยาลัยราชภัฏเลย)	3	NEN	DropWire 12C	37.531
141	วิทยาลัยการอาชีพหนองหาน	เชื่อมต่อบริเวณเส้นทาง (มหาวิทยาลัยราชภัฏอุดรธานี - สพ.สกลนคร เขต 2)	3	NEN	DropWire 12C	1.821
142	มหาวิทยาลัยอุษาคเนย์ราชรัฐ อุดรธานี	มหาวิทยาลัยราชภัฏอุดรธานี	3	NEN	DropWire 12C	11.780
143	วิทยาลัยเทคนิคกาญจนาภิเษกอุดรธานี	เชื่อมต่อบริเวณเส้นทาง (มหาวิทยาลัยขอนแก่น - มหาวิทยาลัยราชภัฏอุดรธานี)	3	NEN	DropWire 12C	1.373
144	วิทยาลัยการอาชีพกุมภวาปี	เชื่อมต่อบริเวณเส้นทาง (มหาวิทยาลัยขอนแก่น - มหาวิทยาลัยราชภัฏอุดรธานี)	3	NEN	DropWire 12C	1.564
145	วิทยาลัยการอาชีพบ้านผือ	สง.เขตพื้นที่การศึกษาประถมศึกษาอุดรธานี เขต 4	3	NEN	DropWire 12C	2.801
146	วิทยาลัยเกษตรและเทคโนโลยีอุดรธานี	เชื่อมต่อบริเวณเส้นทาง (มจร.อุดรธานี - ม.ขอนแก่น วิทยาเขตหนองคาย)	3	NEN	DropWire 12C	4.758
147	วิทยาลัยการอาชีพหุดรธานี	เชื่อมต่อบริเวณเส้นทาง (มหาวิทยาลัยราชภัฏอุดรธานี - มหาวิทยาลัยขอนแก่น วิทยาเขตหนองคาย)	3	NEN	DropWire 12C	1.207
148	วิทยาลัยเทคนิคอุดรธานี	มหาวิทยาลัยราชภัฏอุดรธานี	3	NEN	DropWire 12C	3.100
149	วิทยาลัยอาชีวศึกษาอุดรธานี	มหาวิทยาลัยราชภัฏอุดรธานี	3	NEN	DropWire 12C	2.948
150	วิทยาลัยสารพัดช่างอุดรธานี	มหาวิทยาลัยราชภัฏอุดรธานี	3	NEN	DropWire 12C	1.695
151	สง.เขตพื้นที่การศึกษาประถมศึกษาอุดรธานี เขต 4	เชื่อมต่อบริเวณเส้นทาง (มหาวิทยาลัยราชภัฏอุดรธานี - มหาวิทยาลัยขอนแก่น วิทยาเขตหนองคาย)	3	NEN	DropWire 12C	43.891
152	วิทยาลัยการอาชีพธาตุพนม	เชื่อมต่อบริเวณเส้นทาง (มจร.วิทยาลัยสงฆ์นครพนม - BU เส้นทาง (วิทยาลัยชุมชนนุกาฬาร - มหาวิทยาลัยนครพนม))	3	NEN	DropWire 12C	1.216
153	วิทยาลัยการอาชีพนาหว้า	วิทยาลัยเทคโนโลยีอุตสาหกรรมศรีสงคราม	3	NEN	DropWire 12C	41.193
154	วิทยาลัยเทคโนโลยีอุตสาหกรรมศรีสงคราม	สง.เขตพื้นที่การศึกษาประถมศึกษานครพนม เขต 2	3	NEN	DropWire 12C	3.819
155	ท.หนองคาย2	เชื่อมต่อบริเวณเส้นทาง (สง.เขตพื้นที่การศึกษาประถมศึกษาบึงกาฬ - มหาวิทยาลัยขอนแก่น วิทยาเขตหนองคาย)	3	NEN	DropWire 12C	1.417
156	มหาวิทยาลัยราชภัฏอุดรธานี วิทยาเขตบึงกาฬ	สง.เขตพื้นที่การศึกษาประถมศึกษาบึงกาฬ	3	NEN	DropWire 12C	10.474
157	มหาวิทยาลัยเทคโนโลยีราชมงคลอีสาน วิทยาเขตกาฬสินธุ์	เชื่อมต่อบริเวณเส้นทาง (มหาวิทยาลัยราชภัฏกาฬสินธุ์ - มหาวิทยาลัยมหาสารคาม)	4	NEC	DropWire 12C	0.691
158	วิทยาลัยเทคนิคกาฬสินธุ์	เชื่อมต่อบริเวณเส้นทาง (มหาวิทยาลัยขอนแก่น - มหาวิทยาลัยราชภัฏกาฬสินธุ์)	4	NEC	DropWire 12C	2.358
159	วิทยาลัยการอาชีพคำม่วง	เชื่อมต่อบริเวณเส้นทาง (มหาวิทยาลัยขอนแก่น - มหาวิทยาลัยราชภัฏกาฬสินธุ์)	4	NEC	DropWire 12C	42.907
160	วิทยาลัยสารพัดช่างกาฬสินธุ์	วิทยาลัยเทคนิคกาฬสินธุ์	4	NEC	DropWire 12C	2.406
161	วิทยาลัยการอาชีพหนองสูง	โรงเรียนห้วยเม็กวิทยาคม	4	NEC	DropWire 12C	22.991

OK WJ

Handwritten signature and initials.

รายการแสดงระยะทางระหว่างสถาบันการศึกษา สำหรับการบำรุงรักษาสายเคเบิลใยแก้วนำแสง เส้นทางเครือข่ายกระจาย เอกสารแนบที่ 1-2						
ลำดับ	ต้นทาง	ปลายทาง/เชื่อมต่อกับทาง	โซน	พื้นที่	ชนิดเคเบิล	OTDR km.
162	วิทยาลัยสารพัดช่างขอนแก่น	เชื่อมต่อระหว่างเส้นทาง (สพป.นครราชสีมา เขต 6 - มหาวิทยาลัยขอนแก่น)	4	NEC	DropWire 12C	1.027
163	มหาวิทยาลัยเทคโนโลยีราชมงคลอีสาน วิทยาเขตขอนแก่น	เชื่อมต่อระหว่างเส้นทาง (มหาวิทยาลัยขอนแก่น - มหาวิทยาลัยราชภัฏกาฬสินธุ์)	4	NEC	DropWire 12C	3.194
164	วิทยาลัยเทคนิคขอนแก่น	เชื่อมต่อระหว่างเส้นทาง (มหาวิทยาลัยขอนแก่น - มหาวิทยาลัยราชภัฏกาฬสินธุ์)	4	NEC	DropWire 12C	2.114
165	วิทยาลัยอาชีวศึกษาขอนแก่น	เชื่อมต่อระหว่างเส้นทาง (มหาวิทยาลัยขอนแก่น - มหาวิทยาลัยราชภัฏกาฬสินธุ์)	4	NEC	DropWire 12C	1.329
166	สนง.เขตพื้นที่การศึกษาประถมศึกษาขอนแก่น เขต 1	เชื่อมต่อระหว่างเส้นทาง (มหาวิทยาลัยขอนแก่น - มหาวิทยาลัยราชภัฏกาฬสินธุ์)	4	NEC	DropWire 12C	2.198
167	วิทยาลัยการอาชีพขอนแก่น	เชื่อมต่อระหว่างเส้นทาง (สพป.นครราชสีมา เขต 6 - มหาวิทยาลัยขอนแก่น)	4	NEC	DropWire 12C	14.189
168	วิทยาลัยการอาชีพพล	เชื่อมต่อระหว่างเส้นทาง (สพป.นครราชสีมา เขต 6 - มหาวิทยาลัยขอนแก่น)	4	NEC	DropWire 12C	2.539
169	วิทยาลัยเทคโนโลยีและการจัดการหนองสองห้อง	เชื่อมต่อระหว่างเส้นทาง (สพป.นครราชสีมา เขต 6 - มหาวิทยาลัยขอนแก่น)	4	NEC	DropWire 12C	27.423
170	สนง.เขตพื้นที่การศึกษาประถมศึกษาขอนแก่น เขต 2	เชื่อมต่อระหว่างเส้นทาง (สพป.นครราชสีมา เขต 6 - มหาวิทยาลัยขอนแก่น)	4	NEC	DropWire 12C	0.986
171	สนง.เขตพื้นที่การศึกษาประถมศึกษาขอนแก่น เขต 3	เชื่อมต่อระหว่างเส้นทาง (สพป.นครราชสีมา เขต 6 - มหาวิทยาลัยขอนแก่น)	4	NEC	DropWire 12C	4.441
172	วิทยาลัยการอาชีพชุมแพ	เชื่อมต่อระหว่างเส้นทาง (สพป.ขอนแก่น เขต 5 - มหาวิทยาลัยขอนแก่น)	4	NEC	DropWire 12C	2.800
173	วิทยาลัยเทคนิคบ้านฝาง	เชื่อมต่อระหว่างเส้นทาง (มหาวิทยาลัยขอนแก่น - มหาวิทยาลัยราชภัฏอุดรธานี)	4	NEC	DropWire 12C	1.388
174	วิทยาลัยการอาชีพกระนวน	เชื่อมต่อระหว่างเส้นทาง (มหาวิทยาลัยขอนแก่น - มหาวิทยาลัยราชภัฏอุดรธานี)	4	NEC	DropWire 12C	28.542
175	วิทยาลัยเกษตรและเทคโนโลยีขอนแก่น	วิทยาลัยการอาชีพขอนแก่น	4	NEC	DropWire 12C	7.530
176	มหาวิทยาลัยมหาจุฬาลงกรณราชวิทยาลัย วิทยาเขตขอนแก่น	เชื่อมต่อระหว่างเส้นทาง (มหาวิทยาลัยขอนแก่น - มหาวิทยาลัยราชภัฏกาฬสินธุ์)	4	NEC	DropWire 12C	4.587
177	มหาวิทยาลัยมหามกุฏราชวิทยาลัย วิทยาเขตอีสาน	สนง.เขตพื้นที่การศึกษาประถมศึกษาขอนแก่น เขต 1	4	NEC	DropWire 12C	4.797
178	วิทยาลัยการอาชีพบ้านฝาง	สนง.เขตพื้นที่การศึกษาประถมศึกษาขอนแก่น เขต 2	4	NEC	DropWire 12C	7.735
179	วิทยาลัยเกษตรและเทคโนโลยีชัยภูมิ	เชื่อมต่อระหว่างเส้นทาง (มหาวิทยาลัยราชภัฏชัยภูมิ - สนง.เขตพื้นที่การศึกษาประถมศึกษานครราชสีมา เขต 6)	4	NEC	DropWire 12C	4.415
180	สนง.เขตพื้นที่การศึกษาประถมศึกษาชัยภูมิ เขต 1	วิทยาลัยเกษตรและเทคโนโลยีชัยภูมิ	4	NEC	DropWire 12C	2.960
181	สนง.เขตพื้นที่การศึกษาประถมศึกษาชัยภูมิ เขต 3	วิทยาลัยสารพัดช่างชัยภูมิ	4	NEC	DropWire 12C	40.980
182	วิทยาลัยเทคนิคชัยภูมิ	สนง.เขตพื้นที่การศึกษาประถมศึกษาชัยภูมิ เขต 1	4	NEC	DropWire 12C	1.980
183	วิทยาลัยสารพัดช่างชัยภูมิ	สนง.เขตพื้นที่การศึกษาประถมศึกษาชัยภูมิ เขต 1	4	NEC	DropWire 12C	1.050
184	วิทยาลัยการอาชีพกันทรวิชัย	เชื่อมต่อระหว่างเส้นทาง (มหาวิทยาลัยราชภัฏชัยภูมิ - สนง.เขตพื้นที่การศึกษาประถมศึกษาชัยภูมิ เขต 2)	4	NEC	DropWire 12C	0.659
185	วิทยาลัยเทคนิคเพชรบูรณ์	มหาวิทยาลัยราชภัฏเพชรบูรณ์	4	NEC	DropWire 12C	3.072
186	วิทยาลัยสารพัดช่างเพชรบูรณ์	มหาวิทยาลัยราชภัฏเพชรบูรณ์	4	NEC	DropWire 12C	4.684
187	วิทยาลัยเกษตรและเทคโนโลยีเพชรบูรณ์	เชื่อมต่อระหว่างเส้นทาง (มหาวิทยาลัยราชภัฏเพชรบูรณ์ - สพป.เพชรบูรณ์ เขต 2)	4	NEC	DropWire 12C	3.260
188	มหาวิทยาลัยราชภัฏมหาสารคาม	เชื่อมต่อระหว่างเส้นทาง (มหาวิทยาลัยมหาสารคาม - มหาวิทยาลัยราชภัฏร้อยเอ็ด)	4	NEC	DropWire 12C	4.613
189	วิทยาลัยเกษตรและเทคโนโลยีมหาสารคาม	เชื่อมต่อระหว่างเส้นทาง (มหาวิทยาลัยมหาสารคาม - มหาวิทยาลัยราชภัฏร้อยเอ็ด)	4	NEC	DropWire 12C	1.230
190	วิทยาลัยเทคนิคมหาสารคาม	เชื่อมต่อระหว่างเส้นทาง (มหาวิทยาลัยมหาสารคาม - มหาวิทยาลัยราชภัฏร้อยเอ็ด)	4	NEC	DropWire 12C	2.356
191	วิทยาลัยอาชีวศึกษามหาสารคาม	เชื่อมต่อจากเส้นทาง มหาวิทยาลัยมหาสารคาม - มหาวิทยาลัยราชภัฏร้อยเอ็ด	4	NEC	DropWire 12C	0.398

*am*

*ks*

*RL C.*  
*km*

รายการแสดงระยะทางระหว่างสถาบันการศึกษา สำหรับการบริหารรักษาสายเคเบิลใยแก้วนำแสง เส้นทางเครือข่ายกระจาย เอกสารแนบที่ 1-2							
ลำดับ	ต้นทาง	ปลายทาง/เชื่อมต่อกับทาง	โชน	พื้นที่	ชนิดเคเบิล	OTDR km.	
192	วิทยาลัยสารพัดช่างมหาสารคาม	เชื่อมต่อกะหว่างเส้นทาง (มหาวิทยาลัยมหาสารคาม - มหาวิทยาลัยราชภัฏร้อยเอ็ด)	4	NEC	DropWire 12C	9.974	
193	สง.เขตพื้นที่การศึกษาประถมศึกษามหาสารคาม เขต 1	มหาวิทยาลัยมหาสารคาม	4	NEC	DropWire 12C	12.831	
194	วิทยาลัยการอาชีพห้วยป่าปทุม	สง.เขตพื้นที่การศึกษาประถมศึกษามหาสารคาม เขต 2	4	NEC	DropWire 12C	3.310	
195	วิทยาลัยการอาชีพทวนวินนทรราชินีมุกดาหาร	เชื่อมต่อกะหว่างเส้นทาง (วิทยาลัยชุมชนมุกดาหาร - มหาวิทยาลัยนครพนม)	4	NEC	DropWire 12C	5.466	
196	วิทยาลัยการอาชีพนิคมคำสร้อย	เชื่อมต่อกะหว่างเส้นทาง (วิทยาลัยเทคนิคอำนาจเจริญ - วิทยาลัยชุมชนมุกดาหาร)	4	NEC	DropWire 12C	0.757	
197	วิทยาลัยเทคโนโลยีและการจัดการดอนตาล	วิทยาลัยชุมชนมุกดาหาร	4	NEC	DropWire 12C	40.619	
198	วิทยาลัยเกษตรและเทคโนโลยี ยโสธร	เชื่อมต่อกะหว่างเส้นทาง (วิทยาลัยเทคนิคอำนาจเจริญ - วิทยาลัยชุมชนยโสธร)	4	NEC	DropWire 12C	35.219	
199	วิทยาลัยการอาชีพเลิงนกทา	เชื่อมต่อกะหว่างเส้นทาง (วิทยาลัยเทคนิคอำนาจเจริญ - วิทยาลัยชุมชนมุกดาหาร)	4	NEC	DropWire 12C	5.829	
200	วิทยาลัยเทคนิคยโสธร	สง.เขตพื้นที่การศึกษาประถมศึกษายโสธร เขต 1	4	NEC	DropWire 12C	1.540	
201	สง.เขตพื้นที่การศึกษาประถมศึกษายโสธร เขต 1	เชื่อมต่อกะหว่างเส้นทาง (วิทยาลัยชุมชนยโสธร - วิทยาลัยการอาชีพพนมไพร)	4	NEC	DropWire 12C	1.301	
202	มหาวิทยาลัยมหาสารคาม วิทยาลัย วิทยาเขตร้อยเอ็ด	เชื่อมต่อกะหว่างเส้นทาง (มหาวิทยาลัยราชภัฏร้อยเอ็ด - มหาวิทยาลัยมหาสารคาม)	4	NEC	DropWire 12C	2.712	
203	วิทยาลัยอาชีวศึกษาร้อยเอ็ด	เชื่อมต่อกะหว่างเส้นทาง (มหาวิทยาลัยราชภัฏร้อยเอ็ด - มหาวิทยาลัยมหาสารคาม)	4	NEC	DropWire 12C	0.341	
204	สง.เขตพื้นที่ศึกษาร้อยเอ็ด เขต 1	เชื่อมต่อกะหว่างเส้นทาง (มหาวิทยาลัยราชภัฏร้อยเอ็ด - มหาวิทยาลัยมหาสารคาม)	4	NEC	DropWire 12C	1.576	
205	วิทยาลัยการอาชีพโพนทอง	เชื่อมต่อกะหว่างเส้นทาง (มหาวิทยาลัยราชภัฏร้อยเอ็ด - มหาวิทยาลัยมหาสารคาม)	4	NEC	DropWire 12C	24.114	
206	วิทยาลัยเกษตรและเทคโนโลยีร้อยเอ็ด	วิทยาลัยการอาชีพร้อยเอ็ด	4	NEC	DropWire 12C	10.560	
207	วิทยาลัยการอาชีพเกษตรวิสัย	วิทยาลัยเทคนิคสุวรรณภูมิ	4	NEC	DropWire 12C	19.110	
208	วิทยาลัยเทคนิคร้อยเอ็ด	วิทยาลัยอาชีวศึกษาร้อยเอ็ด	4	NEC	DropWire 12C	1.050	
209	วิทยาลัยการอาชีพร้อยเอ็ด	สง.เขตพื้นที่การศึกษาประถมศึกษาร้อยเอ็ด เขต 1	4	NEC	DropWire 12C	1.370	
210	วิทยาลัยเทคนิคสุวรรณภูมิ	โรงเรียนสุวรรณภูมิวิทยาลัย	4	NEC	DropWire 12C	16.490	
211	ร.ส.จิต มมหาสารคาม	เชื่อมต่อกะหว่างเส้นทาง (มรภ.มหาสารคาม - 8J เส้นทาง(ม.มหาสารคาม - มรภ.ร้อยเอ็ด))	4	NEC	DropWire 12C	0.700	
212	สพ.ขอนแก่น 1 [KK1]	เชื่อมต่อกะหว่างเส้นทาง (มหาวิทยาลัยขอนแก่น - สง.เขตพื้นที่การศึกษาประถมศึกษานครราชสีมา เขต 6)	4	NEC	DropWire 12C	0.500	
213	วิทยาลัยเกษตรและเทคโนโลยีนครราชสีมา	เชื่อมต่อกะหว่างเส้นทาง (มหาวิทยาลัยเทคโนโลยีสุรนารี - วิทยาลัยเทคนิคสระบุรี)	5	NES	DropWire 12C	7.532	
214	วิทยาลัยเทคนิคปากช่อง	เชื่อมต่อกะหว่างเส้นทาง (มหาวิทยาลัยเทคโนโลยีสุรนารี - วิทยาลัยเทคนิคสระบุรี)	5	NES	DropWire 12C	2.801	
215	สง.เขตพื้นที่การศึกษาประถมศึกษานครราชสีมา เขต 4	เชื่อมต่อกะหว่างเส้นทาง (มหาวิทยาลัยเทคโนโลยีสุรนารี - วิทยาลัยเทคนิคสระบุรี)	5	NES	DropWire 12C	1.705	
216	มหาวิทยาลัยเทคโนโลยีราชมงคลอีสาน	มหาวิทยาลัยราชภัฏนครราชสีมา	5	NES	DropWire 12C	1.340	
217	วิทยาลัยเทคนิคนครราชสีมา	เชื่อมต่อกะหว่างเส้นทาง (มหาวิทยาลัยเทคโนโลยีสุรนารี - สง.เขตพื้นที่การศึกษาประถมศึกษานครราชสีมา เขต 6)	5	NES	DropWire 12C	17.607	
218	วิทยาลัยเทคนิคนครราชสีมา	เชื่อมต่อกะหว่างเส้นทาง (มหาวิทยาลัยเทคโนโลยีสุรนารี - สง.เขตพื้นที่การศึกษาประถมศึกษานครราชสีมา เขต 6)	5	NES	DropWire 12C	8.734	
219	วิทยาลัยเทคนิคพิมาย	เชื่อมต่อกะหว่างเส้นทาง (มหาวิทยาลัยเทคโนโลยีสุรนารี - สง.เขตพื้นที่การศึกษาประถมศึกษานครราชสีมา เขต 6)	5	NES	DropWire 12C	14.170	
220	ศูนย์ส่งเสริมและพัฒนาอาชีพการเกษตรวันออกเฉียงเหนือ	วิทยาลัยเทคนิคนครราชสีมา	5	NES	DropWire 12C	0.650	
221	มหาวิทยาลัยมหาจุฬาลงกรณราชวิทยาลัย วิทยาเขตนครราชสีมา	วิทยาลัยอาชีวศึกษานครราชสีมา	5	NES	DropWire 12C	5.140	
222	สง.เขตพื้นที่การศึกษาประถมศึกษานครราชสีมา เขต 1	วิทยาลัยเทคนิคนครราชสีมา	5	NES	DropWire 12C	12.214	
223	วิทยาลัยบริหารธุรกิจและการท่องเที่ยวนครราชสีมา	สง.เขตพื้นที่การศึกษาประถมศึกษานครราชสีมา เขต 1	5	NES	DropWire 12C	2.320	
224	โรงเรียนสังขะวิทยาคม	โรงเรียนสุรพิทักษ์วิทยา	5	NES	DropWire 12C	0.734	

am H e

AL  

รายการแสดงระยะทางระหว่างสถาบันการศึกษา สำหรับการบำรุงรักษาสายเคเบิลใยแก้วนำแสง เส้นทางเครือข่ายกระจาย เอกสารแนบที่ 1-2							
ลำดับ	ต้นทาง	ปลายทาง/เชื่อมต่อกับทาง	โซน	พื้นที่	ชนิดเคเบิล	OTDR km.	
225	วิทยาลัยอาชีวศึกษานครราชสีมา	วิทยาลัยเทคนิคนครราชสีมา	5	NES	DropWire 12C	3.500	
226	มหาวิทยาลัยราชภัฏนครราชสีมา	วิทยาลัยสารพัดช่างนครราชสีมา	5	NES	DropWire 12C	8.140	
227	วิทยาลัยเทคนิคสุรินทร์	เชื่อมต่อระหว่างเส้นทาง (มหาวิทยาลัยเทคโนโลยีสุรนารี - มหาวิทยาลัยราชภัฏบุรีรัมย์)	5	NES	DropWire 12C	1.298	
228	โรงเรียนสุรทินทิพย์	สำนักงานเขตพื้นที่การศึกษาประถมศึกษาสุรินทร์ เขต 3	5	NES	DropWire 12C	27.479	
229	วิทยาลัยการอาชีพชุมพวง	วิทยาลัยการอาชีพทิมาม	5	NES	DropWire 12C	35.360	
230	มหาวิทยาลัยมหามกุฏราชวิทยาลัย มหุขบตติเรวิทยาลัย ในพระสังฆราชูปถัมภ์	วิทยาลัยเทคนิคปรางค์	5	NES	DropWire 12C	17.100	
231	วิทยาลัยเทคนิคปรางค์	เชื่อมต่อระหว่างเส้นทาง (มหาวิทยาลัยเทคโนโลยีสุรนารี - มหาวิทยาลัยราชภัฏบุรีรัมย์)	5	NES	DropWire 12C	29.305	
232	วิทยาลัยเทคนิคหลวงปู่ศุขบุรีรัมย์	สง.เขตพื้นที่การศึกษาประถมศึกษานครราชสีมา เขต 5	5	NES	DropWire 12C	3.990	
233	วิทยาลัยการอาชีพบัวใหญ่	สง.เขตพื้นที่การศึกษาประถมศึกษานครราชสีมา เขต 6	5	NES	DropWire 12C	5.550	
234	วิทยาลัยชุมชนบุรีรัมย์	เชื่อมต่อระหว่างเส้นทาง (มหาวิทยาลัยเทคโนโลยีสุรนารี - มหาวิทยาลัยราชภัฏบุรีรัมย์)	5	NES	DropWire 12C	1.298	
235	วิทยาลัยเทคนิคบุรีรัมย์	มหาวิทยาลัยราชภัฏบุรีรัมย์	5	NES	DropWire 12C	0.770	
236	วิทยาลัยสารพัดช่างบุรีรัมย์	มหาวิทยาลัยราชภัฏบุรีรัมย์	5	NES	DropWire 12C	1.960	
237	สง.เขตพื้นที่การศึกษาประถมศึกษาบุรีรัมย์ เขต 1	มหาวิทยาลัยราชภัฏบุรีรัมย์	5	NES	DropWire 12C	2.550	
238	วิทยาลัยเกษตรและเทคโนโลยีบุรีรัมย์	มหาวิทยาลัยราชภัฏบุรีรัมย์	5	NES	DropWire 12C	2.120	
239	สง.เขตพื้นที่การศึกษาประถมศึกษาบุรีรัมย์ เขต 3	วิทยาลัยเทคนิคนางรอง	5	NES	DropWire 12C	3.190	
240	วิทยาลัยเทคโนโลยีและการจัดการโนนดินแดง	วิทยาลัยเทคนิคนางรอง	5	NES	DropWire 12C	45.730	
241	โรงเรียนวัดโคกกรุง	สง.เขตพื้นที่การศึกษาประถมศึกษาสระบุรี เขต 2	5	NES	DropWire 12C	6.530	
242	วิทยาลัยเทคนิคศรีสะเกษ	สง.เขตพื้นที่การศึกษาประถมศึกษาศรีสะเกษ เขต 1	5	NES	DropWire 12C	1.954	
243	วิทยาลัยสารพัดช่างศรีสะเกษ	เชื่อมต่อระหว่างเส้นทาง (มหาวิทยาลัยราชภัฏสุรินทร์ - มหาวิทยาลัยราชภัฏศรีสะเกษ)	5	NES	DropWire 12C	0.597	
244	สง.เขตพื้นที่การศึกษาประถมศึกษาศรีสะเกษ เขต 1	เชื่อมต่อระหว่างเส้นทาง (มหาวิทยาลัยราชภัฏสุรินทร์ - มหาวิทยาลัยราชภัฏศรีสะเกษ)	5	NES	DropWire 12C	3.503	
245	วิทยาลัยการอาชีพศรีสะเกษ	วิทยาลัยเทคนิคศรีสะเกษ	5	NES	DropWire 12C	1.550	
246	วิทยาลัยเกษตรและเทคโนโลยีศรีสะเกษ	วิทยาลัยเทคนิคศรีสะเกษ	5	NES	DropWire 12C	1.380	
247	วิทยาลัยเทคนิคสุรินทร์	เชื่อมต่อระหว่างเส้นทาง (มหาวิทยาลัยราชภัฏสุรินทร์ - มหาวิทยาลัยราชภัฏศรีสะเกษ)	5	NES	DropWire 12C	4.224	
248	วิทยาลัยการอาชีพศีขรภูมิ	เชื่อมต่อระหว่างเส้นทาง (มหาวิทยาลัยราชภัฏสุรินทร์ - มหาวิทยาลัยราชภัฏศรีสะเกษ)	5	NES	DropWire 12C	2.488	
249	วิทยาลัยอาชีวศึกษาสุรินทร์	วิทยาลัยเทคนิคสุรินทร์	5	NES	DropWire 12C	0.820	
250	วิทยาลัยการอาชีพสังขะ	เชื่อมต่อระหว่างเส้นทาง (มหาวิทยาลัยราชภัฏสุรินทร์ - มหาวิทยาลัยราชภัฏศรีสะเกษ)	5	NES	DropWire 12C	44.478	
251	สง.เขตพื้นที่การศึกษาประถมศึกษาสุรินทร์ เขต 3	มหาวิทยาลัยเทคโนโลยีราชมงคลอีสาน วิทยาเขตสุรินทร์	5	NES	DropWire 12C	29.730	
252	มหาวิทยาลัยเทคโนโลยีราชมงคลอีสาน วิทยาเขตสุรินทร์	มหาวิทยาลัยราชภัฏสุรินทร์	5	NES	DropWire 12C	2.570	
253	วิทยาลัยสารพัดช่างสุรินทร์	มหาวิทยาลัยราชภัฏสุรินทร์	5	NES	DropWire 12C	1.550	
254	มหาวิทยาลัยมหาจุฬาลงกรณราชวิทยาลัย วิทยาเขตสุรินทร์	เชื่อมต่อระหว่างเส้นทาง (มหาวิทยาลัยราชภัฏสุรินทร์ - มหาวิทยาลัยราชภัฏศรีสะเกษ)	5	NES	DropWire 12C	3.707	
255	วิทยาลัยการอาชีพหัวดุม	สง.เขตพื้นที่การศึกษาประถมศึกษาสุรินทร์ เขต 2	5	NES	DropWire 12C	24.530	
256	วิทยาลัยการอาชีพปราสาท	สง.เขตพื้นที่การศึกษาประถมศึกษาสุรินทร์ เขต 3	5	NES	DropWire 12C	7.520	
257	วิทยาลัยเทคนิคห้วยทาน	เชื่อมต่อระหว่างเส้นทาง (มหาวิทยาลัยอุบลราชธานี - วท.อำนาจเจริญ)	5	NES	DropWire 12C	14.650	
258	วิทยาลัยการอาชีพห้วยหินชำราบ	เชื่อมต่อระหว่างเส้นทาง (มหาวิทยาลัยราชภัฏศรีสะเกษ - มหาวิทยาลัยอุบลราชธานี)	5	NES	DropWire 12C	3.216	
259	วิทยาลัยเทคโนโลยีและการจัดการพิบูลมังสาหาร	สง.เขตพื้นที่การศึกษาประถมศึกษาอุบลราชธานี เขต 3	5	NES	DropWire 12C	6.570	
260	มหาวิทยาลัยสุโขทัยธรรมาราช อุบลราชธานี	มหาวิทยาลัยราชภัฏอุบลราชธานี	5	NES	DropWire 12C	3.140	
261	วิทยาลัยอาชีวศึกษาอุบลราชธานี	มหาวิทยาลัยราชภัฏอุบลราชธานี	5	NES	DropWire 12C	3.740	
262	วิทยาลัยเทคนิคอุบลราชธานี	มหาวิทยาลัยราชภัฏอุบลราชธานี	5	NES	DropWire 12C	1.270	
263	สง.เขตพื้นที่การศึกษาประถมศึกษาอุบลราชธานี เขต 1	มหาวิทยาลัยราชภัฏอุบลราชธานี	5	NES	DropWire 12C	3.180	

*Handwritten signature/initials*

*Handwritten signature/initials*

รายการแสดงระยะทางระหว่างสถาบันการศึกษา สำหรับการบำรุงรักษาสายเคเบิลใยแก้วนำแสง เส้นทางเครือข่ายกระจาย เอกสารแนบที่ 1-2							
ลำดับ	ต้นทาง	ปลายทาง/เชื่อมต่อกับทาง	โซน	พื้นที่	ชนิดเคเบิล	OTDR km.	
264	สนง.เขตพื้นที่การศึกษาประถมศึกษาอุบลราชธานี เขต 4	เชื่อมต่อระหว่างเส้นทาง (มหาวิทยาลัยราชภัฏศรีสะเกษ - มหาวิทยาลัยอุบลราชธานี)	5	NES	DropWire 12C	3.660	
265	มหาวิทยาลัยราชภัฏอุบลราชธานี	เชื่อมต่อระหว่างเส้นทาง (มหาวิทยาลัยอุบลราชธานี - วท.อำนาจเจริญ)	5	NES	DropWire 12C	3.181	
266	วิทยาลัยเกษตรและเทคโนโลยีอุบลราชธานี	มหาวิทยาลัยราชภัฏอุบลราชธานี	5	NES	DropWire 12C	20.160	
267	สนง.เขตพื้นที่การศึกษาประถมศึกษาอุบลราชธานี เขต 5	มหาวิทยาลัยอุบลราชธานี	5	NES	DropWire 12C	28.410	
268	วิทยาลัยเทคนิคอุบลราชธานี	สนง.เขตพื้นที่การศึกษาประถมศึกษาอุบลราชธานี เขต 1	5	NES	DropWire 12C	0.670	
269	สนง.เขตพื้นที่การศึกษาอุบลราชธานี เขต 3	สนง.เขตพื้นที่การศึกษาประถมศึกษาอุบลราชธานี เขต 4	5	NES	DropWire 12C	39.970	
270	วิทยาลัยเทคนิคอุดม	สนง.เขตพื้นที่การศึกษาประถมศึกษาอุบลราชธานี เขต 5	5	NES	DropWire 12C	8.470	
271	มหาวิทยาลัยจฬาลงกรณ์ วิทยาเขตสระบุรี	วัดโคกกรุง	5	NES	DropWire 12C	2.870	
272	มหาวิทยาลัยมหิดล วิทยาเขตอำนาจเจริญ	เชื่อมต่อระหว่างเส้นทาง (วิทยาลัยเทคนิคอำนาจเจริญ - มหาวิทยาลัยอุบลราชธานี)	5	NES	DropWire 12C	3.000	
273	วิทยาลัยการอาชีพหันคา	เชื่อมต่อระหว่างเส้นทาง (มหาวิทยาลัยเทคโนโลยีราชมงคลสุวรรณภูมิ วิทยาเขตสุพรรณบุรี-ท.ชัยนาท)	6	C	DropWire 12C	21.721	
274	วิทยาลัยเกษตรและเทคโนโลยีชัยนาท	เชื่อมต่อระหว่างเส้นทาง (มหาวิทยาลัยราชภัฏนครสวรรค์-วิทยาลัยเทคนิคสิงห์บุรี)	6	C	DropWire 12C	4.844	
275	โรงเรียนวัดวิจิตรรังสีดาราม	โรงเรียนหันคาพิทยาคม	6	C	DropWire 12C	5.470	
276	วิทยาลัยอาชีวศึกษาสิงห์บุรี	เชื่อมต่อระหว่างเส้นทาง (มหาวิทยาลัยราชภัฏเทพสตรี-วิทยาลัยเทคนิคสระบุรี)	6	C	DropWire 12C	2.570	
277	วิทยาลัยเกษตรและเทคโนโลยีสิงห์บุรี	เชื่อมต่อระหว่างเส้นทาง (มหาวิทยาลัยราชภัฏเทพสตรี-วิทยาลัยเทคนิคสระบุรี)	6	C	DropWire 12C	47.270	
278	ศูนย์ส่งเสริมและพัฒนาอาชีพศึกษากลาง	เชื่อมต่อระหว่างเส้นทาง (มหาวิทยาลัยราชภัฏเทพสตรี-วิทยาลัยเทคนิคสระบุรี)	6	C	DropWire 12C	0.240	
279	โรงเรียนหันคาพิทยาคม	เชื่อมต่อระหว่างเส้นทาง (วิทยาลัยเทคนิคชัยนาท - มหาวิทยาลัยเทคโนโลยีราชมงคลสุวรรณภูมิ วิทยาเขตสุพรรณบุรี)	6	C	DropWire 12C	10.440	
280	วิทยาลัยสารพัดช่างสิงห์บุรี	เชื่อมต่อระหว่างเส้นทาง (มหาวิทยาลัยราชภัฏเทพสตรี-วิทยาลัยเทคนิคสระบุรี)	6	C	DropWire 12C	0.630	
281	วิทยาลัยการอาชีพโคกสำโรง	มหาวิทยาลัยเกษตรศาสตร์ วิทยาเขตลพบุรี (เทนิส)	6	C	DropWire 12C	8.270	
282	วิทยาลัยเทคนิคลพบุรี	มหาวิทยาลัยราชภัฏเทพสตรี	6	C	DropWire 12C	1.000	
283	วิทยาลัยการอาชีพอินทร์บุรี	เชื่อมต่อระหว่างเส้นทาง (วิทยาลัยเทคนิคสิงห์บุรี-สนง.เขตพื้นที่การศึกษาประถมศึกษาอ่างทอง)	6	C	DropWire 12C	20.659	
284	โรงเรียนชุมชนวัดกลางท่าข้าม	วิทยาลัยเทคนิคสิงห์บุรี	6	C	DropWire 12C	10.990	
285	วิทยาลัยเกษตรและเทคโนโลยีสิงห์บุรี	เชื่อมต่อระหว่างเส้นทาง (วิทยาลัยเทคนิคสิงห์บุรี-สนง.เขตพื้นที่การศึกษาประถมศึกษาอ่างทอง)	6	C	DropWire 12C	1.028	
286	วิทยาลัยอาชีวศึกษาสิงห์บุรี	วิทยาลัยเทคนิคสิงห์บุรี	6	C	DropWire 12C	2.354	
287	วิทยาลัยเทคนิคอ่างทอง	สนง.เขตพื้นที่การศึกษาประถมศึกษาอ่างทอง	6	C	DropWire 12C	2.430	
288	วิทยาลัยการอาชีพวิเศษชัยชาญ	สนง.เขตพื้นที่การศึกษาประถมศึกษาอ่างทอง	6	C	DropWire 12C	16.087	
289	วิทยาลัยการอาชีพโพธิ์ทอง	สนง.เขตพื้นที่การศึกษาประถมศึกษาอ่างทอง	6	C	DropWire 12C	15.367	
290	กระทรวงศึกษาธิการ	มหาวิทยาลัยเทคโนโลยีราชมงคลพระนคร วิทยาเขตเทเวศร์	6	C	DropWire 12C	1.015	
291	มหาวิทยาลัยเทคโนโลยีราชมงคลกรุงเทพ	เชื่อมต่อระหว่างเส้นทาง / จุฬาลงกรณ์มหาวิทยาลัย - มหาวิทยาลัยเทคโนโลยีพระจอมเกล้าธนบุรี	6	C	DropWire 12C	4.720	
292	มหาวิทยาลัยเทคโนโลยีราชมงคลตะวันออก วิทยาเขตอุเทนถวาย	จุฬาลงกรณ์มหาวิทยาลัย	6	C	DropWire 12C	2.014	
293	สถาบันเทคโนโลยีปทุมวัน	จุฬาลงกรณ์มหาวิทยาลัย	6	C	DropWire 12C	2.046	
294	วิทยาลัยสารพัดช่างสี่พระยา	เชื่อมต่อระหว่างเส้นทาง / จุฬาลงกรณ์มหาวิทยาลัย - มหาวิทยาลัยเทคโนโลยีพระจอมเกล้าธนบุรี	6	C	DropWire 12C	2.279	
295	วิทยาลัยเทคนิคมีนบุรี	เชื่อมต่อระหว่างเส้นทาง / มหาวิทยาลัยราชภัฏราชชนรินทร์ - มหาวิทยาลัยเกษตรศาสตร์	6	C	DropWire 12C	2.263	
296	วิทยาลัยเทคนิคกาญจนาภิเษกมหานคร	เชื่อมต่อระหว่างเส้นทาง / มหาวิทยาลัยราชภัฏราชชนรินทร์ - มหาวิทยาลัยเกษตรศาสตร์	6	C	DropWire 12C	0.447	

an H 2

AL O.  
tam

รายการแสดงระยะทางระหว่างสถาบันการศึกษา สำหรับการบำรุงรักษาสายเคเบิลใยแก้วนำแสง เส้นทางเครือข่ายกระจาย เอกสารแนบที่ 1-2							
ลำดับ	ต้นทาง	ปลายทาง/เชื่อมต่อกับทาง	โซน	พื้นที่	ชนิดเคเบิล	OTDR km.	
297	วิทยาลัยบริหารธุรกิจและการท่องเที่ยวกรุงเทพ	เชื่อมต่อระหว่างเส้นทาง / มหาวิทยาลัยราชภัฏราชชนรินทร์ - มหาวิทยาลัยเกษตรศาสตร์	6	C	DropWire 12C	12.000	
298	วิทยาลัยการอาชีพพนมไพรราชพิทักษ์	เชื่อมต่อระหว่างเส้นทาง / มหาวิทยาลัยราชภัฏราชชนรินทร์ - มหาวิทยาลัยเกษตรศาสตร์	6	C	DropWire 12C	4.000	
299	วิทยาลัยการอาชีพกาญจนาภิเษกหนองจอก	เชื่อมต่อระหว่างเส้นทาง / มหาวิทยาลัยราชภัฏราชชนรินทร์ - มหาวิทยาลัยเกษตรศาสตร์	6	C	DropWire 12C	2.650	
300	วิทยาลัยศิลปปัทมกรมกรุงเทพ	เชื่อมต่อระหว่างเส้นทาง / มหาวิทยาลัยรามคำแหง - มหาวิทยาลัยเกษตรศาสตร์	6	C	DropWire 12C	5.000	
301	วิทยาลัยณิชยการบางนา	เชื่อมต่อระหว่างเส้นทาง / วิทยาลัยเทคนิคสมุทรปราการ - มหาวิทยาลัยศรีนครินทรวิโรฒ ประสานมิตร	6	C	DropWire 12C	4.033	
302	วิทยาลัยเทคนิคราชสีหราชธรรม	เชื่อมต่อระหว่างเส้นทาง / วิทยาลัยเทคนิคสมุทรสาคร - มหาวิทยาลัยเทคโนโลยีพระจอมเกล้าธนบุรี	6	C	DropWire 12C	7.060	
303	วิทยาลัยเทคนิคคูคต	เชื่อมต่อระหว่างเส้นทาง / สำนักงานคณะกรรมการการอุดมศึกษา - มหาวิทยาลัยเทคโนโลยีพระจอมเกล้าพระนครเหนือ	6	C	DropWire 12C	2.304	
304	วิทยาลัยณิชยการธนบุรี	เชื่อมต่อระหว่างเส้นทาง / มหาวิทยาลัยมหิดล ศาลายา - มหาวิทยาลัยเทคโนโลยีพระจอมเกล้าธนบุรี	6	C	DropWire 12C	6.780	
305	วิทยาลัยอาชีวศึกษาธนบุรี	วิทยาลัยณิชยการธนบุรี	6	C	DropWire 12C	1.581	
306	มหาวิทยาลัยศิลปากร วิทยาเขตคลังชั้น	เชื่อมต่อระหว่างเส้นทาง / มหาวิทยาลัยมหิดล ศาลายา - มหาวิทยาลัยเทคโนโลยีพระจอมเกล้าพระนครเหนือ	6	C	DropWire 12C	1.150	
307	มหาวิทยาลัยมหิดล ศิริราช	มหาวิทยาลัยราชภัฏธนบุรี	6	C	DropWire 12C	5.088	
308	วิทยาลัยสารพัดช่างนครหลวง	เชื่อมต่อระหว่างเส้นทาง / มหาวิทยาลัยมหิดล ศาลายา - มหาวิทยาลัยเทคโนโลยีพระจอมเกล้าพระนครเหนือ	6	C	DropWire 12C	1.820	
309	วิทยาลัยณิชยการเชตุพน	มหาวิทยาลัยเทคโนโลยีพระจอมเกล้าธนบุรี	6	C	DropWire 12C	6.394	
310	มหาวิทยาลัยเทคโนโลยีราชมงคลพระนคร วิทยาเขตพระนครเหนือ	มหาวิทยาลัยเทคโนโลยีพระจอมเกล้าพระนครเหนือ	6	C	DropWire 12C	0.819	
311	มหาวิทยาลัยราชภัฏจันทรเกษม	มหาวิทยาลัยเกษตรศาสตร์	6	C	DropWire 12C	4.838	
312	มหาวิทยาลัยราชภัฏพระนคร	เชื่อมต่อระหว่างเส้นทาง / มหาวิทยาลัยเกษตรศาสตร์ - มหาวิทยาลัยธรรมศาสตร์ ศูนย์รังสิต	6	C	DropWire 12C	1.596	
313	ศูนย์ส่งเสริมและพัฒนาอาชีพศึกษาศาสตร์ตะวันออกและกรุงเทพมหานคร	เชื่อมต่อระหว่างเส้นทาง / มหาวิทยาลัยราชภัฏราชชนรินทร์ - มหาวิทยาลัยเกษตรศาสตร์	6	C	DropWire 12C	2.522	
314	มหาวิทยาลัยเทคโนโลยีพระจอมเกล้าธนบุรี วิทยาเขตบางขุนเทียน	เชื่อมต่อระหว่างเส้นทาง / วิทยาลัยเทคนิคสมุทรสาคร - มหาวิทยาลัยเทคโนโลยีพระจอมเกล้าธนบุรี	6	C	DropWire 12C	12.070	
315	วิทยาลัยอาชีวศึกษาเอี่ยมละออ	มหาวิทยาลัยเทคโนโลยีราชมงคลกรุงเทพ	6	C	DropWire 12C	1.270	
316	วิทยาลัยป้องกันราชอาณาจักร	มหาวิทยาลัยเทคโนโลยีราชมงคลตะวันออก วิทยาเขตจักรพงษ์ภูวนารถ	6	C	DropWire 12C	0.447	
317	มหาวิทยาลัยเทคโนโลยีราชมงคลพระนคร วิทยาเขตณิชยการพระนคร	วิทยาลัยสารพัดช่างพระนคร	6	C	DropWire 12C	2.529	
318	มหาวิทยาลัยธรรมศาสตร์ ศูนย์ท่าพระจันทร์	มหาวิทยาลัยเทคโนโลยีราชมงคลพระนคร วิทยาเขตเทเวศน์	6	C	DropWire 12C	4.570	
319	มหาวิทยาลัยเทคโนโลยีราชมงคลพระนคร วิทยาเขตโชติเวช	มหาวิทยาลัยเทคโนโลยีราชมงคลพระนคร วิทยาเขตเทเวศน์	6	C	DropWire 12C	0.700	
320	มหาวิทยาลัยเทคโนโลยีราชมงคลรัตนโกสินทร์ วิทยาเขตปทุมธานี จักรวรรดิ	จุฬาลงกรณ์มหาวิทยาลัย	6	C	DropWire 12C	4.052	
321	สำนักงานบริหารวิทยาลัยชุมชน	มหาวิทยาลัยเทคโนโลยีราชมงคลพระนคร วิทยาเขตเทเวศน์	6	C	DropWire 12C	1.270	
322	หอสมุดแห่งชาติ	มหาวิทยาลัยเทคโนโลยีราชมงคลพระนคร วิทยาเขตเทเวศน์	6	C	DropWire 12C	0.695	
323	มหาวิทยาลัยราชภัฏธนบุรี	มหาวิทยาลัยราชภัฏบ้านสมเด็จเจ้าพระยา	6	C	DropWire 12C	3.932	
324	มหาวิทยาลัยเทคโนโลยีราชมงคลรัตนโกสินทร์ วิทยาเขตปทุมธานี จักรวรรดิ	มหาวิทยาลัยเทคโนโลยีราชมงคลรัตนโกสินทร์ วิทยาเขตปทุมธานี จักรวรรดิ	6	C	DropWire 12C	1.236	
325	วิทยาลัยสารพัดช่างพระนคร	มหาวิทยาลัยเทคโนโลยีราชมงคลรัตนโกสินทร์ วิทยาเขตปทุมธานี จักรวรรดิ	6	C	DropWire 12C	1.833	
326	วิทยาลัยอาชีวศึกษาเสาวภา	มหาวิทยาลัยเทคโนโลยีราชมงคลรัตนโกสินทร์ วิทยาเขตเพาะช่าง	6	C	DropWire 12C	0.500	
327	มหาวิทยาลัยมหาจุฬาลงกรณราชวิทยาลัย	มหาวิทยาลัยธรรมศาสตร์ ศูนย์ท่าพระจันทร์	6	C	DropWire 12C	0.306	
328	มหาวิทยาลัยศิลปากร วังท่าพระ	มหาวิทยาลัยธรรมศาสตร์ ศูนย์ท่าพระจันทร์	6	C	DropWire 12C	0.700	

dn H 2

AL  
mm

รายการแสดงระยะทางระหว่างสถาบันการศึกษา สำหรับการบำรุงรักษาสายเคเบิลใยแก้วนำแสง เส้นทางเครือข่ายกระจาย เอกสารแนบที่ 1-2							
ลำดับ	ต้นทาง	ปลายทาง/เชื่อมต่อกับทาง	โชน	พื้นที่	ชนิดเคเบิล	OTDR km.	
329	มหาวิทยาลัยราชภัฏบ้านสมเด็จเจ้าพระยา	เชื่อมต่อกะหว่างเส้นทาง / มหาวิทยาลัยมหิดล ศาลายา - มหาวิทยาลัยเทคโนโลยีพระจอมเกล้าพระนครเหนือ	6	C	DropWire 12C	0.539	
330	วิทยาลัยสารพัดช่างธนบุรี	มหาวิทยาลัยราชภัฏธนบุรี	6	C	DropWire 12C	2.826	
331	วิทยาลัยเทคนิคดอนเมือง	มหาวิทยาลัยราชภัฏพระนคร	6	C	DropWire 12C	9.414	
332	มหาวิทยาลัยราชภัฏสวนสุนันทา	มหาวิทยาลัยราชภัฏสวนดุสิต	6	C	DropWire 12C	1.809	
333	มหาวิทยาลัยเทคโนโลยีราชมงคลพระนคร วิทยาเขตเทเวศร์	สำนักงานบริหารเทคโนโลยีสารสนเทศเพื่อพัฒนาการศึกษา	6	C	DropWire 12C	9.252	
334	สถาบันเทคโนโลยีพระจอมเกล้าเจ้าคุณทหารลาดกระบัง	มหาวิทยาลัยรามคำแหง	6	C	DropWire 12C	22.495	
335	สถาบันบัณฑิตพัฒนบริหารศาสตร์	มหาวิทยาลัยรามคำแหง	6	C	DropWire 12C	5.069	
336	วิทยาลัยพาณิชย์การอินทราชัย	มหาวิทยาลัยรามคำแหง	6	C	DropWire 12C	1.827	
337	มหาวิทยาลัยมหิดล พระราม 6	สำนักงานบริหารเทคโนโลยีสารสนเทศเพื่อพัฒนาการศึกษา	6	C	DropWire 12C	1.220	
338	มหาวิทยาลัยราชภัฏสวนดุสิต	สำนักงานบริหารเทคโนโลยีสารสนเทศเพื่อพัฒนาการศึกษา	6	C	DropWire 12C	8.093	
339	มหาวิทยาลัยเทคโนโลยีราชมงคลตะวันออก วิทยาเขตจักรพงษ์ วนารถ	เชื่อมต่อกะหว่างเส้นทาง / มหาวิทยาลัยเกษตรศาสตร์ - สำนักงานคณะกรรมการการอุดมศึกษา	6	C	DropWire 12C	4.316	
340	วิทยาลัยเทคนิคนครนายก	เชื่อมต่อกะหว่างเส้นทาง / มหาวิทยาลัยศรีนครินทรวิโรฒ องครักษ์ - มหาวิทยาลัยเทคโนโลยีพระจอมเกล้าพระนครเหนือ วิทยาเขต ปราจีนบุรี	6	C	DropWire 12C	2.222	
341	วิทยาลัยการอาชีพองครักษ์	เชื่อมต่อกะหว่างเส้นทาง / มหาวิทยาลัยศรีนครินทรวิโรฒ องครักษ์ - มหาวิทยาลัยเทคโนโลยีพระจอมเกล้าพระนครเหนือ วิทยาเขต ปราจีนบุรี	6	C	DropWire 12C	11.709	
342	โรงเรียนเตรียมทหาร	มหาวิทยาลัยสุโขทัยธรรมาธิราช นครนายก	6	C	DropWire 12C	2.306	
343	มหาวิทยาลัยสุโขทัยธรรมาธิราช นครนายก	โรงเรียนนายร้อยพระจุลจอมเกล้า	6	C	DropWire 12C	7.713	
344	โรงเรียนนายร้อยพระจุลจอมเกล้า	วิทยาลัยการอาชีพนครนายก	6	C	DropWire 12C	10.840	
345	วิทยาลัยการอาชีพนครนายก	สนง.เขตพื้นที่การศึกษาประถมศึกษานครนายก	6	C	DropWire 12C	4.742	
346	สนง.เขตพื้นที่การศึกษาประถมศึกษานครนายก	วิทยาลัยเทคนิคนครนายก	6	C	DropWire 12C	2.225	
347	มหาวิทยาลัยสุโขทัยธรรมาธิราช	มหาวิทยาลัยเทคโนโลยีราชมงคลสุวรรณภูมิ วิทยาเขตนนทบุรี (1)	6	C	DropWire 12C	13.708	
348	วิทยาลัยการอาชีพชีวศึกษาปทุมธานี	เชื่อมต่อกะหว่างเส้นทาง / มหาวิทยาลัยเกษตรศาสตร์ - มหาวิทยาลัยธรรมศาสตร์ ศูนย์รังสิต	6	C	DropWire 12C	4.024	
349	วิทยาลัยเทคนิคธัญบุรี	เชื่อมต่อกะหว่างเส้นทาง / มหาวิทยาลัยเทคโนโลยีราชมงคลธัญบุรี - มหาวิทยาลัยศรีนครินทรวิโรฒ องครักษ์	6	C	DropWire 12C	3.079	
350	วิทยาลัยเทคนิคปทุมธานี	วิทยาลัยการอาชีพชีวศึกษาปทุมธานี	6	C	DropWire 12C	7.955	
351	มหาวิทยาลัยราชภัฏวไลยอลงกรณ์ ในพระบรมราชูปถัมภ์	เชื่อมต่อกะหว่างเส้นทาง / มหาวิทยาลัยมหาลงกรณราชวิทยาลัย วังน้อย - มหาวิทยาลัยธรรมศาสตร์ ศูนย์รังสิต	6	C	DropWire 12C	0.795	
352	วิทยาลัยเกษตรและเทคโนโลยีศูนย์ศิลปาชีพบางไทร	เชื่อมต่อกะหว่างเส้นทาง / มหาวิทยาลัยมหาลงกรณราชวิทยาลัย วังน้อย - มหาวิทยาลัยธรรมศาสตร์ ศูนย์รังสิต	6	C	DropWire 12C	16.862	
353	มหาวิทยาลัยเทคโนโลยีราชมงคลสุวรรณภูมิ ศูนย์หันตรา	วิทยาลัยสารพัดช่างพระนครศรีอยุธยา	6	C	DropWire 12C	6.113	
354	วิทยาลัยเทคนิคอุตสาหกรรมยานยนต์	เชื่อมต่อกะหว่างเส้นทาง / มหาวิทยาลัยมหาลงกรณราชวิทยาลัย วังน้อย - มหาวิทยาลัยราชภัฏพระนครศรีอยุธยา	6	C	DropWire 12C	8.110	
355	วิทยาลัยสารพัดช่างพระนครศรีอยุธยา	เชื่อมต่อกะหว่างเส้นทาง / มหาวิทยาลัยมหาลงกรณราชวิทยาลัย วังน้อย - มหาวิทยาลัยราชภัฏพระนครศรีอยุธยา	6	C	DropWire 12C	2.389	
356	มหาวิทยาลัยมหามกุฏราชวิทยาลัย วิทยาเขตมหาวชิราลงกรณราช วิทยาลัย	เชื่อมต่อกะหว่างเส้นทาง / มหาวิทยาลัยมหาลงกรณราชวิทยาลัย วังน้อย - วิทยาลัยเทคนิคสระบุรี	6	C	DropWire 12C	0.960	
357	วิทยาลัยการอาชีพมหาสารคาม	เชื่อมต่อกะหว่างเส้นทาง / วิทยาลัยเทคนิคอ่างทอง - มหาวิทยาลัย ราชภัฏพระนครศรีอยุธยา	6	C	DropWire 12C	4.321	
358	วิทยาลัยการอาชีพเสนา	เชื่อมต่อกะหว่างเส้นทาง / วิทยาลัยเทคนิคสุพรรณบุรี - มหาวิทยาลัยราช ภัฏพระนครศรีอยุธยา	6	C	DropWire 12C	0.489	
359	มหาวิทยาลัยเทคโนโลยีราชมงคลสุวรรณภูมิ วิทยาเขต พระนครศรีอยุธยา วาสุกี	มหาวิทยาลัยราชภัฏพระนครศรีอยุธยา	6	C	DropWire 12C	4.970	
360	วิทยาลัยเทคนิคพระนครศรีอยุธยา	มหาวิทยาลัยเทคโนโลยีราชมงคลสุวรรณภูมิ วิทยาเขต พระนครศรีอยุธยา วาสุกี	6	C	DropWire 12C	1.244	
361	วิทยาลัยเทคโนโลยีและอุตสาหกรรมคอมพิวเตอร์พระนครศรีอยุธยา	วิทยาลัยการอาชีพพระนครศรีอยุธยา	6	C	DropWire 12C	2.013	

*Handwritten signature*

*Handwritten signature*

รายการแสดงระยะทางระหว่างสถาบันการศึกษา สำหรับการบำรุงรักษาสายเคเบิลใยแก้วนำแสง เส้นทางเครือข่ายกระจาย เอกสารแนบที่ 1-2						
ลำดับ	ต้นทาง	ปลายทาง/เชื่อมต่อกับทาง	โชน	พื้นที่	ชนิดเคเบิล	OTDR km.
362	วิทยาลัยอาชีวศึกษาพระนครศรีอยุธยา	มหาวิทยาลัยราชภัฏพระนครศรีอยุธยา	6	C	DropWire 12C	2.977
363	วิทยาลัยการอาชีพพระสมุทรเจดีย์	วิทยาลัยเกษตรกรรมสมุทรปราการ	6	C	DropWire 12C	18.027
364	วิทยาลัยการอาชีพสมุทรปราการ	เชื่อมต่อระหว่างเส้นทาง / วิทยาลัยเทคนิคสมุทรปราการ - มหาวิทยาลัยศรีนครินทรวิโรฒ ประสานมิตร	6	C	DropWire 12C	0.964
365	สนง.เขตพื้นที่การศึกษาประถมศึกษาสมุทรปราการ เขต 2	วิทยาลัยเทคนิคสมุทรปราการ	6	C	DropWire 12C	19.199
366	วิทยาลัยเทคนิคกาญจนาภิเษกสมุทรปราการ	สนง.เขตพื้นที่การศึกษาประถมศึกษาสมุทรปราการ เขต 2	6	C	DropWire 12C	27.820
367	วิทยาลัยเทคนิควมงคล	เชื่อมต่อระหว่างเส้นทาง / วิทยาลัยเทคนิคสระบุรี - มหาวิทยาลัยเทคโนโลยีสุรนารี	6	C	DropWire 12C	2.619
368	สนง.เขตพื้นที่การศึกษาสระบุรี เขต 2	เชื่อมต่อระหว่างเส้นทาง (วิทยาลัยเทคนิคสระบุรี - สนง.เขตพื้นที่การศึกษาประถมศึกษานครราชสีมา เขต 4)	5	NES	DropWire 12C	1.773
369	วิทยาลัยสารพัดช่างสระบุรี	เชื่อมต่อระหว่างเส้นทาง / มหาวิทยาลัยมหาจุฬาลงกรณราชวิทยาลัย วิทยาลัย - วิทยาลัยเทคนิคสระบุรี	6	C	DropWire 12C	0.739
370	วิทยาลัยการอาชีพหนองแค	เชื่อมต่อจากเส้นทาง / มหาวิทยาลัยมหาจุฬาลงกรณราชวิทยาลัย วิทยาลัย - วิทยาลัยเทคนิคสระบุรี	6	C	DropWire 12C	8.789
371	วิทยาลัยพยาบาลบรมราชชนนีนครศรีธรรมราช	เชื่อมต่อระหว่างเส้นทาง / มหาวิทยาลัยราชภัฏเทพสตรี - วิทยาลัยเทคนิคสระบุรี	6	C	DropWire 12C	0.801
372	วิทยาลัยการอาชีพสระบุรี	เชื่อมต่อระหว่างเส้นทาง / มหาวิทยาลัยราชภัฏเทพสตรี - วิทยาลัยเทคนิคสระบุรี	6	C	DropWire 12C	0.400
373	วิทยาลัยอาชีวศึกษาสระบุรี	วิทยาลัยเทคนิคสระบุรี	6	C	DropWire 12C	1.481
374	สถาบันเทคโนโลยีจิตรลดา	สำนักงานบริหารเทคโนโลยีสารสนเทศเพื่อพัฒนาการศึกษา	6	C	DropWire 12C	4.537
375	สนง.สทศ.(ห้องฟ้าจำลอง)	มหาวิทยาลัยศรีนครินทรวิโรฒ ประสานมิตร	6	C	DropWire 12C	7.755
376	สนง.สทศ.(ห้องฟ้าจำลอง)	สำนักงานบริหารเทคโนโลยีสารสนเทศเพื่อพัฒนาการศึกษา	6	C	DropWire 12C	14.389
377	วิทยาลัยเทคนิคสิงห์บุรีแห่งที่2	วิทยาลัยการอาชีพโคกสำโรง	6	C	DropWire 12C	12.310
378	วิทยาลัยเทคนิคสิงห์บุรีแห่งที่2	โรงเรียนชุมชนวัดกลางท่าข้าม	6	C	DropWire 12C	0.159
379	วิทยาลัยอาชีวศึกษาสิงห์บุรี(วิทยาเขต)	วิทยาลัยเทคนิคสิงห์บุรี	6	C	DropWire 12C	1.620
380	สถาบันเทคโนโลยีแห่งเอเชีย (AIT)	มหาวิทยาลัยธรรมศาสตร์ ศูนย์รังสิต	6	C	DropWire 12C	6.000
381	สำนักงานรับรองมาตรฐานและประเมินคุณภาพการศึกษา (สมศ.)	สำนักงานบริหารเทคโนโลยีสารสนเทศเพื่อพัฒนาการศึกษา	6	C	DropWire 12C	3.000
382	สถาบันส่งเสริมการสอนวิทยาศาสตร์และเทคโนโลยี (สสวท.)	สำนักงานคณะกรรมการการศึกษาขั้นพื้นฐาน (ห้องฟ้าจำลอง)	6	C	DropWire 12C	0.700
383	มหาวิทยาลัยเทคโนโลยีราชมงคลกรุงเทพ (พระนครใต้)	เชื่อมต่อระหว่างเส้นทาง (จุฬาลงกรณ์มหาวิทยาลัย- ม.พระจอมเกล้าธนบุรี)	6	C	DropWire 12C	3.000
384	สป.อว.(โยธ)	เชื่อมต่อระหว่างเส้นทาง (สป.อว.- ม.พระจอมเกล้าพระนครเหนือ)	6	C	DropWire 12C	1.200
385	มหาวิทยาลัยสุโขทัยธรรมมาธิราช จันทบุรี	เชื่อมต่อระหว่างเส้นทาง / วิทยาลัยการอาชีพหลุยส์ - มหาวิทยาลัยราชภัฏรำไพพรรณี	7	E	DropWire 12C	0.513
386	มหาวิทยาลัยเทคโนโลยีราชมงคลตะวันออก วิทยาเขตจันทบุรี	เชื่อมต่อระหว่างเส้นทาง / วิทยาลัยการอาชีพหลุยส์ - มหาวิทยาลัยราชภัฏรำไพพรรณี	7	E	DropWire 12C	24.394
387	มหาวิทยาลัยบูรพา วิทยาเขตจันทบุรี	เชื่อมต่อระหว่างเส้นทาง / มหาวิทยาลัยราชภัฏรำไพพรรณี - วิทยาลัยเทคนิคระยอง	7	E	DropWire 12C	1.646
388	วิทยาลัยการอาชีพนาขาม	เชื่อมต่อระหว่างเส้นทาง / มหาวิทยาลัยราชภัฏรำไพพรรณี - วิทยาลัยเทคนิคระยอง	7	E	DropWire 12C	1.831
389	วิทยาลัยเทคนิคจันทบุรี	วิทยาลัยสารพัดช่างจันทบุรี	7	E	DropWire 12C	3.813
390	วิทยาลัยสารพัดช่างจันทบุรี	มหาวิทยาลัยราชภัฏรำไพพรรณี	7	E	DropWire 12C	9.258
391	วิทยาลัยเทคนิคจุฬารัตน์ (ลาดขวาง)	เชื่อมต่อระหว่างเส้นทาง / มหาวิทยาลัยราชภัฏราชชนรินทร์ - มหาวิทยาลัยบูรพา	7	E	DropWire 12C	1.297
392	วิทยาลัยอาชีวศึกษาฉะเชิงเทรา	มหาวิทยาลัยราชภัฏราชชนรินทร์	7	E	DropWire 12C	2.869
393	วิทยาลัยการอาชีพบางปะกง	เชื่อมต่อระหว่างเส้นทาง / มหาวิทยาลัยราชภัฏราชชนรินทร์ - มหาวิทยาลัยบูรพา	7	E	DropWire 12C	9.302
394	วิทยาลัยเทคนิคฉะเชิงเทรา	วิทยาลัยอาชีวศึกษาฉะเชิงเทรา	7	E	DropWire 12C	1.354
395	วิทยาลัยเกษตรและเทคโนโลยีฉะเชิงเทรา	เชื่อมต่อระหว่างเส้นทาง (สนง.เขตพื้นที่การศึกษาฉะเชิงเทรา เขต 2 - สนง.เขตพื้นที่ศึกษาปราจีนบุรี เขต 2)	7	E	DropWire 12C	23.950
396	วิทยาลัยการอาชีพพนมสรวรคาม	สนง.เขตพื้นที่การศึกษาฉะเชิงเทรา เขต 2	7	E	DropWire 12C	0.600

*Handwritten signature and initials*

*Handwritten signature and initials*

รายการแสดงระยะทางระหว่างสถาบันการศึกษา สำหรับการบำรุงรักษาสายเคเบิลใยแก้วนำแสง เส้นทางเครือข่ายกระจาย เอกสารแนบที่ 1-2							
ลำดับ	ต้นทาง	ปลายทาง/เชื่อมต่อกับทาง	โซน	พื้นที่	ชนิดเคเบิล	OTDR km.	
397	วิทยาลัยอาชีวศึกษาชลบุรี	เชื่อมต่อระหว่างเส้นทาง / มหาวิทยาลัยราชภัฏราชนครินทร์ - มหาวิทยาลัยบูรพา	7	E	DropWire 12C	2.606	
398	มหาวิทยาลัยเกษตรศาสตร์ วิทยาเขตศรีราชา	เชื่อมต่อระหว่างเส้นทาง / มหาวิทยาลัยบูรพา - วิทยาลัยเทคนิคระยอง	7	E	DropWire 12C	1.325	
399	มหาวิทยาลัยธรรมศาสตร์ วิทยาเขตจังหวัดชลบุรี	เชื่อมต่อระหว่างเส้นทาง / มหาวิทยาลัยบูรพา - วิทยาลัยเทคนิคระยอง	7	E	DropWire 12C	3.460	
400	มหาวิทยาลัยเทคโนโลยีราชมงคลตะวันออก วิทยาเขตบางพระ	เชื่อมต่อระหว่างเส้นทาง / มหาวิทยาลัยบูรพา - วิทยาลัยเทคนิคระยอง	7	E	DropWire 12C	5.457	
401	วิทยาลัยเกษตรและเทคโนโลยีชลบุรี	เชื่อมต่อระหว่างเส้นทาง / มหาวิทยาลัยบูรพา - วิทยาลัยเทคนิคระยอง	7	E	DropWire 12C	21.898	
402	วิทยาลัยเทคนิคพิทยา	เชื่อมต่อระหว่างเส้นทาง / มหาวิทยาลัยบูรพา - วิทยาลัยเทคนิคระยอง	7	E	DropWire 12C	3.314	
403	วิทยาลัยเทคนิคชลบุรี	วิทยาลัยอาชีวศึกษาชลบุรี	7	E	DropWire 12C	26.570	
404	วิทยาลัยอาชีวศึกษาเทคโนโลยีฐานวิทยาศาสตร์(ชลบุรี)	เชื่อมต่อระหว่างเส้นทาง / มหาวิทยาลัยราชภัฏราชนครินทร์ - มหาวิทยาลัยบูรพา	7	E	DropWire 12C	10.503	
405	วิทยาลัยเทคนิคบางแสน	เชื่อมต่อระหว่างเส้นทาง / มหาวิทยาลัยราชภัฏราชนครินทร์ - มหาวิทยาลัยบูรพา	7	E	DropWire 12C	1.549	
406	สง.เขตพื้นที่การศึกษาประถมศึกษาชลบุรี เขต 2	วิทยาลัยอาชีวศึกษาเทคโนโลยีฐานวิทยาศาสตร์(ชลบุรี)	7	E	DropWire 12C	23.103	
407	วิทยาลัยเทคนิคสีหีบ	วิทยาลัยเกษตรและเทคโนโลยีชลบุรี	7	E	DropWire 12C	1.188	
408	วิทยาลัยการอาชีพพนมสนิม	สง.เขตพื้นที่การศึกษาประถมศึกษาชลบุรี เขต 2	7	E	DropWire 12C	7.845	
409	วิทยาลัยเทคนิคตราด	วิทยาลัยชุมชนตราด	7	E	DropWire 12C	2.637	
410	วิทยาลัยสารพัดช่างตราด	วิทยาลัยเทคนิคตราด	7	E	DropWire 12C	2.011	
411	วิทยาลัยการอาชีพปราจีนบุรี	เชื่อมต่อระหว่างเส้นทาง (มหาวิทยาลัยเทคโนโลยีพระจอมเกล้าพระนครเหนือ วิทยาเขตปราจีนบุรี - มหาวิทยาลัยบูรพา วิทยาเขตสระแก้ว)	7	E	DropWire 12C	9.925	
412	วิทยาลัยเทคนิคบูรพาปราจีน	วิทยาลัยเทคนิคปราจีนบุรี	7	E	DropWire 12C	34.937	
413	สง.เขตพื้นที่การศึกษาปราจีนบุรี เขต 1	วิทยาลัยสารพัดช่างปราจีนบุรี	7	E	DropWire 12C	2.868	
414	วิทยาลัยเทคนิคปราจีนบุรี	สง.เขตพื้นที่การศึกษาประถมศึกษาปราจีนบุรี เขต 1	7	E	DropWire 12C	1.174	
415	วิทยาลัยการอาชีพกบินทร์บุรี	เชื่อมต่อระหว่างเส้นทาง (สง.เขตพื้นที่การศึกษาประถมศึกษา ฉะเชิงเทรา เขต 2 - สง.เขตพื้นที่การศึกษาประถมศึกษาปราจีนบุรี เขต 2)	7	E	DropWire 12C	3.033	
416	วิทยาลัยเทคนิคบ้านค่าย	เชื่อมต่อระหว่างเส้นทาง / มหาวิทยาลัยบูรพา - วิทยาลัยเทคนิคระยอง	7	E	DropWire 12C	12.119	
417	วิทยาลัยเทคนิคมาบตาพุด	เชื่อมต่อระหว่างเส้นทาง / มหาวิทยาลัยบูรพา - วิทยาลัยเทคนิคระยอง	7	E	DropWire 12C	10.747	
418	วิทยาลัยการอาชีพแกลง	เชื่อมต่อระหว่างเส้นทาง / มหาวิทยาลัยราชภัฏรำไพพรรณี - วิทยาลัยเทคนิคระยอง	7	E	DropWire 12C	9.158	
419	สง.เขตพื้นที่การศึกษาประถมศึกษาระยอง เขต 2	เชื่อมต่อระหว่างเส้นทาง / มหาวิทยาลัยราชภัฏรำไพพรรณี - วิทยาลัยเทคนิคระยอง	7	E	DropWire 12C	0.952	
420	มหาวิทยาลัยเทคโนโลยีพระจอมเกล้าพระนครเหนือ ศูนย์ระยอง (ศูนย์วิจัย มหาวิทยาลัยเทคโนโลยีพระจอมเกล้าพระนครเหนือ ศูนย์ระยอง)	เชื่อมต่อระหว่างเส้นทาง (วิทยาลัยสารพัดช่างระยอง - โรงเรียนมาบตาพุดพื้นที่พิทยาคาร)	7	E	DropWire 12C	8.721	
421	วิทยาลัยสารพัดช่างระยอง	วิทยาลัยเทคนิคมาบตาพุด	7	E	DropWire 12C	8.149	
422	วิทยาลัยการอาชีพวังน้ำเย็น	เชื่อมต่อจากเส้นทาง / มหาวิทยาลัยบูรพา วิทยาเขตสระแก้ว - วิทยาลัยการอาชีพเสด็จขาว	7	E	DropWire 12C	2.447	
423	วิทยาลัยชุมชนสระแก้ว	เชื่อมต่อระหว่างเส้นทาง / มหาวิทยาลัยเทคโนโลยีพระจอมเกล้าพระนครเหนือ วิทยาเขตปราจีนบุรี - มหาวิทยาลัยบูรพา วิทยาเขตสระแก้ว	7	E	DropWire 12C	1.096	
424	วิทยาลัยเกษตรและเทคโนโลยีสระแก้ว	สง.เขตพื้นที่การศึกษาประถมศึกษาสระแก้ว เขต 2	7	E	DropWire 12C	19.882	
425	วิทยาลัยการสาธารณสุขสิรินธรจังหวัดชลบุรี	สง.เขตพื้นที่การศึกษาประถมศึกษาชลบุรี เขต 1	7	E	DropWire 12C	1.412	

all - 12

*[Handwritten signature]*

รายการแสดงระยะทางระหว่างสถาบันการศึกษา สำหรับการบำรุงรักษาสายเคเบิลใยแก้วนำแสง เส้นทางเครือข่ายกระจาย เอกสารแนบที่ 1-2

ลำดับ	ต้นทาง	ปลายทาง/เชื่อมต่อกับทาง	โซน	พื้นที่	ชนิดเคเบิล	OTDR km.
426	วิทยาลัยเทคนิคลาด (วิทยาเขต)	เชื่อมต่อกะหว่างเส้นทาง (มหาวิทยาลัยราชภัฏรำไพพรรณี - วิทยาลัยชุมชนตราด)	7	E	DropWire 12C	1.564
427	วิทยาลัยการอาชีพวังน้ำเย็น	เชื่อมต่อกะหว่างเส้นทาง (มหาวิทยาลัยบูรพา วิทยาเขตสระแก้ว - วิทยาลัยการอาชีพเสวยดาว)	7	E	DropWire 12C	2.430
428	โรงเรียนสาธิตแห่งมหาวิทยาลัยเกษตรศาสตร์ วิศวกรรมการศึกษา ทุพภาษา	เชื่อมต่อกะหว่างเส้นทาง (มหาวิทยาลัยราชภัฏราชนครินทร์ - มหาวิทยาลัยบูรพา)	7	E	DropWire 12C	1.741
429	มหาวิทยาลัยเทคโนโลยีราชมงคลตะวันออก วิทยาเขตบางพระ	มหาวิทยาลัยบูรพา วิทยาเขตชลบุรี	7	E	ARSS12C	17.000
430	มหาวิทยาลัยเทคโนโลยีราชมงคลตะวันออก วิทยาเขตจันทบุรี	มหาวิทยาลัยราชภัฏรำไพพรรณี	7	E	ARSS12C	28.000
431	สถาบันการแพทย์จักรินฤกษ์ คณะแพทยศาสตร์โรงพยาบาล รามาธิบดี มหาวิทยาลัยมหิดล	เชื่อมต่อกะหว่างเส้นทาง (วิทยาลัยเทคนิคสมุทรปราการ-มหาวิทยาลัยบูรพา วิทยาเขตชลบุรี)	7	E	ARSS12C	6.000
432	มหาวิทยาลัยเทคโนโลยีพระจอมเกล้าพระนครเหนือ วิทยาเขตระยอง	เชื่อมต่อกะหว่างเส้นทาง (วิทยาลัยเทคนิคบ้านค่าย - BJเส้นทาง (มหาวิทยาลัยบูรพา - วิทยาลัยเทคนิคระยอง)	7	E	DropWire 12C	0.652
433	สพ.วัฒนานคร	มหาวิทยาลัยบูรพา วิทยาเขตสระแก้ว	7	E	DropWire 12C	8.000
434	สพ.ชลบุรี	มหาวิทยาลัยบูรพาชลบุรี	7	E	DropWire 12C	14.000
435	วิทยาลัยอาชีพศึกษาชลบุรี	สง.เขตพื้นที่การศึกษาประถมศึกษาชลบุรี เขต 1	7	E	DropWire 12C	2.000
436	โรงเรียนจุฬาภรณราชวิทยาลัย	วิทยาลัยเทคนิคชลบุรี	7	E	DropWire 12C	1.061
437	วิทยาลัยเกษตรและเทคโนโลยีสุพรรณบุรี	สง.เขตพื้นที่การศึกษาประถมศึกษาสุพรรณบุรี เขต 3	8	W	DropWire 12C	58.750
438	สง.เขตพื้นที่การศึกษาประถมศึกษาสุพรรณบุรี เขต 3	เชื่อมต่อกะหว่างเส้นทาง (มหาวิทยาลัยเทคโนโลยีราชมงคลสุวรรณภูมิ วิทยาเขตสุพรรณบุรี-ว.ชัยนาท)	8	W	DropWire 12C	4.546
439	สง.เขตพื้นที่การศึกษาประถมศึกษาสุพรรณบุรี เขต 2	เชื่อมต่อกะหว่างเส้นทาง (วิทยาลัยเทคนิคสุพรรณบุรี - มหาวิทยาลัยราชภัฏกาญจนบุรี)	8	W	DropWire 12C	1.885
440	วิทยาลัยการอาชีพอุทุมพร	เชื่อมต่อกะหว่างเส้นทาง (วิทยาลัยเทคนิคสุพรรณบุรี - มหาวิทยาลัยราชภัฏกาญจนบุรี)	8	W	DropWire 12C	6.526
441	มหาวิทยาลัยเกษตรศาสตร์ วิทยาเขตสุพรรณบุรี	เชื่อมต่อกะหว่างเส้นทาง (วิทยาลัยเทคนิคสุพรรณบุรี-มหาวิทยาลัยราชภัฏพระนครศรีอยุธยา)	8	W	DropWire 12C	3.478
442	วิทยาลัยการอาชีพสองพี่น้อง	เชื่อมต่อกะหว่างเส้นทาง (วิทยาลัยเทคนิคสุพรรณบุรี-มหาวิทยาลัยราชภัฏพระนครศรีอยุธยา)	8	W	DropWire 12C	28.020
443	วิทยาลัยอาชีพศึกษาสุพรรณบุรี	วิทยาลัยเทคนิคสุพรรณบุรี	8	W	DropWire 12C	2.731
444	วิทยาลัยสารพัดช่างบรรหาร-แจ่มใสสุพรรณบุรี	วิทยาลัยเทคนิคสุพรรณบุรี	8	W	DropWire 12C	3.097
445	วิทยาลัยการอาชีพพนมทวน	เชื่อมต่อกะหว่างเส้นทาง / วิทยาลัยเทคนิคสุพรรณบุรี - มหาวิทยาลัยราชภัฏกาญจนบุรี	8	W	DropWire 12C	0.653
446	วิทยาลัยการอาชีพทากาญจนบุรี	เชื่อมต่อกะหว่างเส้นทาง / มหาวิทยาลัยศิลปากร วิทยาเขตพระราชวังสนามจันทร์ - มหาวิทยาลัยราชภัฏกาญจนบุรี	8	W	DropWire 12C	6.290
447	วิทยาลัยอาชีพศึกษาทากาญจนบุรี	เชื่อมต่อกะหว่างเส้นทาง / มหาวิทยาลัยศิลปากร วิทยาเขตพระราชวังสนามจันทร์ - มหาวิทยาลัยราชภัฏกาญจนบุรี	8	W	DropWire 12C	0.682
448	วิทยาลัยเกษตรและเทคโนโลยีกาญจนบุรี	วิทยาลัยอาชีพศึกษาทากาญจนบุรี	8	W	DropWire 12C	12.177
449	มหาวิทยาลัยมหิดล วิทยาเขตกาญจนบุรี	มหาวิทยาลัยราชภัฏกาญจนบุรี	8	W	DropWire 12C	34.990
450	วิทยาลัยสารพัดช่างกาญจนบุรี	เชื่อมต่อกะหว่างเส้นทาง / มหาวิทยาลัยศิลปากร วิทยาเขตพระราชวังสนามจันทร์ - มหาวิทยาลัยราชภัฏกาญจนบุรี	8	W	DropWire 12C	1.280
451	วิทยาลัยเทคนิคกาญจนบุรี	เชื่อมต่อกะหว่างเส้นทาง / วิทยาลัยเทคนิคสุพรรณบุรี - มหาวิทยาลัยราชภัฏกาญจนบุรี	8	W	DropWire 12C	2.131
452	วิทยาลัยการอาชีพพุทธมณฑล	กาญจนบุรีเกษวิทย์วิทยาลัย ช่างทองหลวง	8	W	DropWire 12C	5.867
453	วิทยาลัยสารพัดช่างนครปฐม	เชื่อมต่อกะหว่างเส้นทาง / มหาวิทยาลัยศิลปากร วิทยาเขตพระราชวังสนามจันทร์ - วิทยาลัยเทคนิคราชบุรี	8	W	DropWire 12C	1.624
454	สง.เขตพื้นที่การศึกษาประถมศึกษานครปฐม เขต 2	เชื่อมต่อกะหว่างเส้นทาง / มหาวิทยาลัยมหิดล ศาลายา - มหาวิทยาลัยศิลปากร วิทยาเขตพระราชวังสนามจันทร์	8	W	DropWire 12C	1.404
455	มหาวิทยาลัยมหาจุฬาลงกรณราชวิทยาลัย วิทยาเขตบวรศึกษาพุทธไสย นครปฐม	เชื่อมต่อกะหว่างเส้นทาง (มหาวิทยาลัยมหิดล ศาลายา - มหาวิทยาลัยศิลปากร วิทยาเขตพระราชวังสนามจันทร์)	8	W	DropWire 12C	2.728
456	มหาวิทยาลัยมหามกุฏราชวิทยาลัย วิทยาเขตศาลายา	เชื่อมต่อกะหว่างเส้นทาง / มหาวิทยาลัยมหิดล ศาลายา - มหาวิทยาลัยศิลปากร วิทยาเขตพระราชวังสนามจันทร์	8	W	DropWire 12C	2.551

สม. ป.ม

19/10/20  
/สม

รายการแสดงระยะทางระหว่างสถาบันการศึกษา สำหรับการบำรุงรักษาสายเคเบิลใยแก้วนำแสง เส้นทางเครือข่ายกระจาย เอกสารแนบที่ 1-2						
ลำดับ	ต้นทาง	ปลายทาง/เชื่อมต่อกับทาง	โชน	พื้นที่	ชนิดเคเบิล	OTDR km.
457	วิทยาลัยเทคนิคนครปฐม	เชื่อมต่อบริเวณเส้นทาง / มหาวิทยาลัยมหิดล ศาลายา - มหาวิทยาลัยศิลปากร วิทยาเขตพระราชวังสนามจันทร์	8	W	DropWire 12C	0.919
458	วิทยาลัยการอาชีพบางแก้วฟ้า (หลวงห่อเป็นอุปถัมภ์)	สง.เขตพื้นที่การศึกษาประถมศึกษานครปฐม เขต 2	8	W	DropWire 12C	14.792
459	วิทยาลัยการอาชีพนครปฐม (วัดไร่ขิง)	มหาวิทยาลัยมหิดล ศาลายา	8	W	DropWire 12C	13.904
460	มหาวิทยาลัยเทคโนโลยีราชมงคลรัตนโกสินทร์	มหาวิทยาลัยมหิดล ศาลายา	8	W	DropWire 12C	5.682
461	กาญจนนาภิเษกวิทยาลัยช่างทองหลวง	มหาวิทยาลัยมหิดล ศาลายา	8	W	DropWire 12C	3.719
462	วิทยาลัยอาชีวศึกษาเทศบาลนครปฐม	มหาวิทยาลัยศิลปากร วิทยาเขตพระราชวังสนามจันทร์	8	W	DropWire 12C	3.001
463	โรงเรียนนายร้อยตำรวจ	วิทยาลัยการอาชีพนครปฐม (วัดไร่ขิง)	8	W	DropWire 12C	9.281
464	วิทยาลัยการอาชีพเขาชัย	เชื่อมต่อบริเวณเส้นทาง / วิทยาลัยเทคนิคราชบุรี - มหาวิทยาลัยราชภัฏเพชรบุรี	8	W	DropWire 12C	7.935
465	วิทยาลัยสารพัดช่างเพชรบุรี	เชื่อมต่อบริเวณเส้นทาง / วิทยาลัยเทคนิคราชบุรี - มหาวิทยาลัยราชภัฏเพชรบุรี	8	W	DropWire 12C	2.567
466	วิทยาลัยการอาชีพบ้านลาด	เชื่อมต่อบริเวณเส้นทาง / มหาวิทยาลัยราชภัฏเพชรบุรี - มหาวิทยาลัยศิลปากร วิทยาเขตสารสนเทศเพชรบุรี	8	W	DropWire 12C	4.075
467	วิทยาลัยเกษตรและเทคโนโลยีเพชรบุรี	เชื่อมต่อบริเวณเส้นทาง / มหาวิทยาลัยศิลปากร วิทยาเขตเพชรบุรี - มหาวิทยาลัยเทคโนโลยีราชมงคลรัตนโกสินทร์ วิทยาเขตวังไกลกังวล	8	W	DropWire 12C	4.313
468	มหาวิทยาลัยสุโขทัยธรรมราชา เพชรบุรี	เชื่อมต่อบริเวณเส้นทาง / วิทยาลัยเทคนิคราชบุรี - มหาวิทยาลัยราชภัฏเพชรบุรี	8	W	DropWire 12C	1.783
469	วิทยาลัยเทคนิคเพชรบุรี	เชื่อมต่อบริเวณเส้นทาง (วิทยาลัยเทคนิคสมุทรสงคราม - มหาวิทยาลัยราชภัฏเพชรบุรี)	8	W	DropWire 12C	4.852
470	วิทยาลัยอาชีวศึกษาเพชรบุรี	เชื่อมต่อบริเวณเส้นทาง / วิทยาลัยเทคนิคสมุทรสงคราม - มหาวิทยาลัยราชภัฏเพชรบุรี	8	W	DropWire 12C	4.103
471	สง.เขตพื้นที่การศึกษาประถมศึกษาราชบุรี เขต 2	เชื่อมต่อบริเวณเส้นทาง / มหาวิทยาลัยศิลปากร วิทยาเขตพระราชวังสนามจันทร์ - วิทยาลัยเทคนิคราชบุรี	8	W	DropWire 12C	4.258
472	วิทยาลัยการอาชีพบ้านโป่ง	เชื่อมต่อบริเวณเส้นทาง / มหาวิทยาลัยศิลปากร วิทยาเขตพระราชวังสนามจันทร์ - มหาวิทยาลัยราชภัฏกาญจนบุรี	8	W	DropWire 12C	3.618
473	วิทยาลัยเกษตรและเทคโนโลยีราชบุรี	วิทยาลัยเทคนิคราชบุรี	8	W	DropWire 12C	31.184
474	วิทยาลัยการอาชีพปากท่อ	เชื่อมต่อบริเวณเส้นทาง / วิทยาลัยเทคนิคราชบุรี - มหาวิทยาลัยราชภัฏเพชรบุรี	8	W	DropWire 12C	21.442
475	มหาวิทยาลัยราชภัฏหมู่บ้านจอมบึง	เชื่อมต่อบริเวณเส้นทาง / วิทยาลัยเกษตรและเทคโนโลยีราชบุรี - วิทยาลัยเทคนิคราชบุรี	8	W	DropWire 12C	24.094
476	มหาวิทยาลัยเทคโนโลยีพระจอมเกล้าธนบุรี วิทยาเขตราชบุรี	มหาวิทยาลัยราชภัฏหมู่บ้านจอมบึง	8	W	DropWire 12C	11.867
477	วิทยาลัยเทคนิคราชบุรี 2	เชื่อมต่อบริเวณเส้นทาง / มหาวิทยาลัยศิลปากร วิทยาเขตพระราชวังสนามจันทร์ - มหาวิทยาลัยราชภัฏกาญจนบุรี	8	W	DropWire 12C	10.117
478	วิทยาลัยสารพัดช่างราชบุรี	เชื่อมต่อบริเวณเส้นทาง (สง.เขตพื้นที่การศึกษาประถมศึกษาราชบุรี เขต 1 - วิทยาลัยเทคนิคราชบุรี)	8	W	DropWire 12C	2.500
479	สง.เขตพื้นที่การศึกษาประถมศึกษาราชบุรี เขต 1	วิทยาลัยเทคนิคราชบุรี	8	W	DropWire 12C	1.800
480	วิทยาลัยเทคนิคโพธาราม	สง.เขตพื้นที่การศึกษาประถมศึกษาราชบุรี เขต 2	8	W	DropWire 12C	2.190
481	วิทยาลัยการอาชีพอัมพวา	เชื่อมต่อบริเวณเส้นทาง / วิทยาลัยเทคนิคสมุทรสงคราม - มหาวิทยาลัยราชภัฏเพชรบุรี	8	W	DropWire 12C	0.824
482	วิทยาลัยสารพัดช่างสมุทรสงคราม	สง.เขตพื้นที่การศึกษาประถมศึกษาสมุทรสงคราม	8	W	DropWire 12C	0.393
483	สง.เขตพื้นที่การศึกษาประถมศึกษาสมุทรสงคราม	เชื่อมต่อบริเวณเส้นทาง / วิทยาลัยเทคนิคสมุทรสาคร - วิทยาลัยเทคนิคสมุทรสงคราม	8	W	DropWire 12C	0.367
484	วิทยาลัยชุมชนสมุทรสาคร	เชื่อมต่อบริเวณเส้นทาง / วิทยาลัยเทคนิคสมุทรสาคร - วิทยาลัยเทคนิคสมุทรสงคราม	8	W	DropWire 12C	7.768
485	วิทยาลัยการอาชีพบ้านแพ้ว	เชื่อมต่อบริเวณเส้นทาง / วิทยาลัยเทคนิคสมุทรสาคร - วิทยาลัยเทคนิคสมุทรสงคราม	8	W	DropWire 12C	24.487
486	มหาวิทยาลัยเชียงใหม่ วิทยาเขตจังหวัดสมุทรสาคร	วิทยาลัยเทคนิคสมุทรสาคร	8	W	DropWire 12C	2.575
487	สง.เขตพื้นที่การศึกษาประถมศึกษาสมุทรสาคร	วิทยาลัยเทคนิคสมุทรสาคร	8	W	DropWire 12C	3.475

Am

A 2

Am

รายการแสดงระยะทางระหว่างสถาบันการศึกษา สำหรับบริการบำรุงรักษาสายเคเบิลใยแก้วนำแสง เส้นทางเครือข่ายกระจาย เอกสารแนบที่ 1-2							
ลำดับ	ต้นทาง	ปลายทาง/เชื่อมต่อกับทาง	โซน	พื้นที่	ชนิดเคเบิล	OTDR km.	
488	มหาวิทยาลัยมหามกุฏราชวิทยาลัย วิทยาเขตสิรินธรราชวิทยาลัย ในพระราชมณฑล	วิทยาลัยประมงสมุทรสาคร	8	W	DropWire 12C	10.254	
489	วิทยาลัยประมงสมุทรสาคร	สนง. เขตพื้นที่การศึกษาประถมศึกษาสมุทรสาคร	8	W	DropWire 12C	15.832	
490	วิทยาลัยการอาชีพวังไกลกังวล	เชื่อมต่อบริเวณเส้นทาง (มหาวิทยาลัยเทคโนโลยีราชมงคล รัตนโกสินทร์, วิทยาเขตวังไกลกังวล-วิทยาลัยเทคนิคประจวบคีรีขันธ์)	8	W	DropWire 12C	3.108	
491	วิทยาลัยการอาชีพปราณบุรี	เชื่อมต่อบริเวณเส้นทาง (มหาวิทยาลัยเทคโนโลยีราชมงคล รัตนโกสินทร์, วิทยาเขตวังไกลกังวล-วิทยาลัยเทคนิคประจวบคีรีขันธ์)	8	W	DropWire 12C	9.841	
492	วิทยาลัยการอาชีพวังไกลกังวล 2	เชื่อมต่อบริเวณเส้นทาง (มหาวิทยาลัยราชภัฏเพชรบุรี - มหาวิทยาลัย ศิลปากร วิทยาเขตสารสนเทศเพชรบุรี)	8	W	DropWire 12C	1.500	
493	โรงพยาบาลสัตว์ มหาวิทยาลัยเกษตรศาสตร์หัวหิน	เชื่อมต่อบริเวณเส้นทาง (มหาวิทยาลัยศิลปากร วิทยาเขตสารสนเทศ เพชรบุรี - มหาวิทยาลัยเทคโนโลยีราชมงคลรัตนโกสินทร์ วิทยาเขตวัง ไกลกังวล)	8	W	DropWire 12C	0.850	
494	โรงเรียนวัดใหญ่บ้านบ่อ(บ้านบ่อราษฎร์บำรุง)	เชื่อมต่อบริเวณเส้นทาง (วิทยาลัยเทคนิคสมุทรสาคร - วิทยาลัยเทคนิคสมุทรสงคราม)	8	W	DropWire 12C	2.730	
495	วิทยาลัยอาชีวศึกษานครปฐม	วิทยาลัยอาชีวศึกษาเทศบาลนครปฐม	8	W	DropWire 12C	0.986	
496	มหาวิทยาลัยราชภัฏนครปฐม	มหาวิทยาลัยศิลปากร วิทยาเขตพระราชวังสนามจันทร์	8	W	DropWire 12C	3.769	
497	มหาวิทยาลัยราชภัฏหมู่บ้านจอมบึงศูนย์ราชบุรี	เชื่อมต่อบริเวณเส้นทาง (วิทยาลัยเกษตรและเทคโนโลยีราชบุรี - วิทยาลัยเทคนิคราชบุรี)	8	W	DropWire 12C	1.861	
498	วิทยาลัยเทคนิคราชบุรีแห่งที่2	เชื่อมต่อบริเวณเส้นทาง (มหาวิทยาลัยศิลปากร วิทยาเขตพระราชวัง สนามจันทร์-มหาวิทยาลัยราชภัฏกาญจนบุรี)	8	W	DropWire 12C	6.904	
499	วิทยาลัยเทคนิคสมุทรสาคร(วิทยาเขต)	โรงเรียนวัดใหญ่บ้านบ่อ (บ้านบ่อราษฎร์บำรุง)	8	W	DropWire 12C	1.050	
500	วิทยาลัยการอาชีพอ่าวลึก	เชื่อมต่อบริเวณเส้นทาง (วิทยาลัยชุมชนพังงา - วิทยาลัยเทคนิคกระบี่)	9	SN	DropWire 12C	0.600	
501	วิทยาลัยเกษตรและเทคโนโลยีกระบี่	เชื่อมต่อบริเวณเส้นทาง (วิทยาลัยเทคนิคกระบี่ - มหาวิทยาลัยสงขลานครินทร์ วิทยาเขตตรัง)	9	SN	DropWire 12C	8.740	
502	โรงเรียนท่าเรือวิทยา	เชื่อมต่อบริเวณเส้นทาง (มหาวิทยาลัยราชภัฏสุราษฎร์ธานี - มหาวิทยาลัยวลัยลักษณ์)	9	SN	DropWire 12C	15.655	
503	วิทยาลัยการอาชีพคลองท่อม	เชื่อมต่อบริเวณเส้นทาง (วิทยาลัยเทคนิคกระบี่ - มหาวิทยาลัยสงขลานครินทร์ วิทยาเขตตรัง)	9	SN	DropWire 12C	1.030	
504	วิทยาลัยสารพัดช่างกระบี่	เชื่อมต่อบริเวณเส้นทาง (วิทยาลัยชุมชนพังงา - วิทยาลัยเทคนิคกระบี่)	9	SN	DropWire 12C	0.170	
505	มหาวิทยาลัยแม่โจ้ วิทยาเขตชุมพร	เชื่อมต่อบริเวณเส้นทาง (สำนักงานเขตพื้นที่การศึกษาประถมศึกษา ชุมพร เขต 2 - มหาวิทยาลัยราชภัฏสุราษฎร์ธานี)	9	SN	DropWire 12C	9.361	
506	วิทยาลัยเกษตรและเทคโนโลยีชุมพร	เชื่อมต่อบริเวณเส้นทาง (วิทยาลัยอาชีวศึกษาชุมพร - สำนักงานเขต พื้นที่การศึกษาประถมศึกษาชุมพร เขต 2)	9	SN	DropWire 12C	0.618	
507	วิทยาลัยประมงชุมพรเขตรอุดมศักดิ์	เชื่อมต่อบริเวณเส้นทาง (วิทยาลัยอาชีวศึกษาชุมพร - สำนักงานเขต พื้นที่การศึกษาประถมศึกษาชุมพร เขต 2)	9	SN	DropWire 12C	18.880	
508	วิทยาลัยการอาชีพหลังสวน	สำนักงานเขตพื้นที่การศึกษาประถมศึกษาชุมพร เขต 2	9	SN	DropWire 12C	3.610	
509	วิทยาลัยสารพัดช่างชุมพร	เชื่อมต่อบริเวณเส้นทางวิทยาลัยอาชีวศึกษาชุมพร - วิทยาลัยชุมชน ระนอง)	9	SN	DropWire 12C	0.355	
510	วิทยาลัยการอาชีพท่าชนะ	เชื่อมต่อบริเวณเส้นทาง (วิทยาลัยการอาชีพบางสะพาน - วิทยาลัย อาชีวศึกษาชุมพร (Working))	9	SN	DropWire 12C	0.465	
511	สถาบันเทคโนโลยีพระจอมเกล้าเจ้าคุณทหารลาดกระบัง วิทยาเขต ชุมพรเขตรอุดมศักดิ์	เชื่อมต่อบริเวณเส้นทาง (วิทยาลัยการอาชีพบางสะพาน - วิทยาลัย อาชีวศึกษาชุมพร (Protection))	9	SN	DropWire 12C	1.242	
512	วิทยาลัยสารพัดช่างตรัง	มหาวิทยาลัยสงขลานครินทร์ วิทยาเขตตรัง	9	SN	DropWire 12C	6.570	
513	วิทยาลัยการอาชีพกันตัง	เชื่อมต่อบริเวณเส้นทาง (วิทยาลัยเทคนิคกระบี่ - มหาวิทยาลัยสงขลานครินทร์ วิทยาเขตตรัง)	9	SN	DropWire 12C	24.740	
514	สำนักงานเขตพื้นที่การศึกษาประถมศึกษาตรัง เขต 2	วิทยาลัยเกษตรและเทคโนโลยีตรัง	9	SN	DropWire 12C	17.260	
515	วิทยาลัยเกษตรและเทคโนโลยีตรัง	วิทยาลัยสารพัดช่างตรัง	9	SN	DropWire 12C	13.120	

รายการแสดงระยะทางระหว่างสถาบันการศึกษา สำหรับการบำรุงรักษาสายเคเบิลใยแก้วนำแสง เส้นทางเครือข่ายกระจาย เอกสารแนบที่ 1-2							
ลำดับ	ต้นทาง	ปลายทาง/เชื่อมต่อกับทาง	โซน	พื้นที่	ชนิดเคเบิล	OTDR km.	
516	วิทยาลัยการอาชีพห้วยยอด	สำนักงานเขตพื้นที่การศึกษาประถมศึกษาตรัง เขต 2	9	SN	DropWire 12C	1.710	
517	มหาวิทยาลัยเทคโนโลยีราชมงคลศรีวิชัย วิทยาเขตนครศรีธรรมราช ขอม	เชื่อมต่อระหว่างเส้นทาง (มหาวิทยาลัยราชภัฏสุราษฎร์ธานี - มหาวิทยาลัยวลัยลักษณ์)	9	SN	DropWire 12C	30.786	
518	มหาวิทยาลัยสุโขทัยธรรมาธิราช นครศรีธรรมราช	เชื่อมต่อระหว่างเส้นทาง (มหาวิทยาลัยวลัยลักษณ์ - มหาวิทยาลัยทักษิณ วิทยาเขตทุ่ง)	9	SN	DropWire 12C	20.853	
519	มหาวิทยาลัยเทคโนโลยีราชมงคลศรีวิชัย วิทยาเขตนครศรีธรรมราช ไลใหญ่	เชื่อมต่อระหว่างเส้นทาง (มหาวิทยาลัยวลัยลักษณ์ - มหาวิทยาลัยทักษิณ วิทยาเขตทุ่ง)	9	SN	DropWire 12C	18.630	
520	วิทยาลัยสารพัดช่างนครศรีธรรมราช	เชื่อมต่อระหว่างเส้นทาง (มหาวิทยาลัยวลัยลักษณ์ - มหาวิทยาลัยทักษิณ วิทยาเขตทุ่ง)	9	SN	DropWire 12C	5.431	
521	วิทยาลัยการอาชีพนครศรีธรรมราช	เชื่อมต่อระหว่างเส้นทาง (มหาวิทยาลัยวลัยลักษณ์ - มหาวิทยาลัยทักษิณ วิทยาเขตทุ่ง)	9	SN	DropWire 12C	1.552	
522	วิทยาลัยการอาชีพพนมดงรัก	เชื่อมต่อระหว่างเส้นทาง (มหาวิทยาลัยวลัยลักษณ์ - มหาวิทยาลัยทักษิณ วิทยาเขตทุ่ง)	9	SN	DropWire 12C	14.019	
523	โรงเรียนเชียรใหญ่	เชื่อมต่อระหว่างเส้นทาง (มหาวิทยาลัยวลัยลักษณ์ - มหาวิทยาลัยทักษิณ วิทยาเขตทุ่ง)	9	SN	DropWire 12C	29.938	
524	วิทยาลัยเทคนิคสิชล	เชื่อมต่อระหว่างเส้นทางมหาวิทยาลัยราชภัฏสุราษฎร์ธานี - มหาวิทยาลัยวลัยลักษณ์	9	SN	DropWire 12C	1.345	
525	สำนักงานเขตพื้นที่การศึกษาประถมศึกษานครศรีธรรมราช เขต 2	มหาวิทยาลัยเทคโนโลยีราชมงคลศรีวิชัย วิทยาเขตนครศรีธรรมราช ไลใหญ่	9	SN	DropWire 12C	5.858	
526	วิทยาลัยอาชีวศึกษานครศรีธรรมราช	มหาวิทยาลัยราชภัฏนครศรีธรรมราช	9	SN	DropWire 12C	14.497	
527	วิทยาลัยเทคโนโลยีและอุตสาหกรรมคอมพิวเตอร์นครศรีธรรมราช	มหาวิทยาลัยสุโขทัยธรรมาธิราช นครศรีธรรมราช	9	SN	DropWire 12C	36.530	
528	วิทยาลัยศิลปหัตถกรรมนครศรีธรรมราช	เชื่อมต่อระหว่างเส้นทาง (โรงเรียนเชียรใหญ่ - มหาวิทยาลัยราชภัฏ นครศรีธรรมราช)	9	SN	DropWire 12C	1.406	
529	วิทยาลัยเกษตรและเทคโนโลยีนครศรีธรรมราช	วิทยาลัยการอาชีพนครศรีธรรมราช	9	SN	DropWire 12C	55.490	
530	มหาวิทยาลัยมหาจุฬาราชวิทยาลัย วิทยาเขตนครศรีธรรมราช	เชื่อมต่อระหว่างเส้นทาง (มหาวิทยาลัยสุโขทัยธรรมาธิราช นครศรีธรรมราช - 8 เส้นทาง(มหาวิทยาลัยวลัยลักษณ์ - มหาวิทยาลัยทักษิณ วิทยาเขตทุ่ง))	9	SN	DropWire 12C	1.006	
531	มหาวิทยาลัยมหาจุฬาราชวิทยาลัย วิทยาเขตนครศรีธรรมราช	มหาวิทยาลัยสุโขทัยธรรมาธิราช นครศรีธรรมราช	9	SN	DropWire 12C	9.058	
532	วิทยาลัยเทคนิคนครศรีธรรมราช	เชื่อมต่อระหว่างเส้นทาง (วิทยาลัยอาชีวศึกษานครศรีธรรมราช - มหาวิทยาลัยราชภัฏนครศรีธรรมราช)	9	SN	DropWire 12C	2.363	
533	วิทยาลัยเทคนิคทุ่งสง	สำนักงานเขตพื้นที่การศึกษาประถมศึกษานครศรีธรรมราช เขต 2	9	SN	DropWire 12C	7.083	
534	วิทยาลัยเทคนิควังงา	เชื่อมต่อระหว่างเส้นทาง (วิทยาลัยการอาชีพห้วยเมี่ยง - วิทยาลัยชุมชนวังงา)	9	SN	DropWire 12C	3.490	
535	วิทยาลัยเกษตรและเทคโนโลยีวังงา	เชื่อมต่อระหว่างเส้นทาง (วิทยาลัยการอาชีพห้วยเมี่ยง - วิทยาลัยชุมชนวังงา)	9	SN	DropWire 12C	2.670	
536	สำนักงานเขตพื้นที่การศึกษาประถมศึกษาวังงา	วิทยาลัยเทคนิควังงา	9	SN	DropWire 12C	1.340	
537	มหาวิทยาลัยสงขลานครินทร์ วิทยาเขตภูเก็ต	มหาวิทยาลัยราชภัฏภูเก็ต	9	SN	DropWire 12C	6.600	
538	วิทยาลัยเทคนิคกลาง	เชื่อมต่อระหว่างเส้นทาง (มหาวิทยาลัยราชภัฏภูเก็ต - วิทยาลัยการอาชีพห้วยเมี่ยง)	9	SN	DropWire 12C	2.170	
539	วิทยาลัยอาชีวศึกษาภูเก็ต	สำนักงานเขตพื้นที่การศึกษาประถมศึกษาภูเก็ต	9	SN	DropWire 12C	3.390	
540	วิทยาลัยสารพัดช่างภูเก็ต	วิทยาลัยอาชีวศึกษาภูเก็ต	9	SN	DropWire 12C	0.890	
541	วิทยาลัยเทคนิคภูเก็ต	มหาวิทยาลัยราชภัฏภูเก็ต	9	SN	DropWire 12C	1.920	
542	สำนักงานเขตพื้นที่การศึกษาประถมศึกษาภูเก็ต	วิทยาลัยเทคนิคภูเก็ต	9	SN	DropWire 12C	0.990	
543	วิทยาลัยเทคนิคระนอง	เชื่อมต่อระหว่างเส้นทาง (วิทยาลัยอาชีวศึกษาชุมพร - วิทยาลัยชุมชนระนอง)	9	SN	DropWire 12C	1.328	
544	วิทยาลัยการอาชีพพระบุรี(ระนอง)	เชื่อมต่อระหว่างเส้นทาง (วิทยาลัยอาชีวศึกษาชุมพร - วิทยาลัยชุมชนระนอง)	9	SN	DropWire 12C	1.202	
545	มหาวิทยาลัยสงขลานครินทร์ วิทยาเขตสุราษฎร์ธานี	เชื่อมต่อระหว่างเส้นทาง (วิทยาลัยชุมชนวังงา - มหาวิทยาลัยราชภัฏสุราษฎร์ธานี)	9	SN	DropWire 12C	3.190	

*Handwritten signatures and initials.*

*Handwritten signature and initials.*

รายการแสดงระยะทางระหว่างสถาบันการศึกษา สำหรับการบำรุงรักษาสายเคเบิลใยแก้วนำแสง เส้นทางเครือข่ายกระจาย เอกสารแนบที่ 1-2						
ลำดับ	ต้นทาง	ปลายทาง/เชื่อมต่อกับทาง	โซน	พื้นที่	ชนิดเคเบิล	OTDR km.
546	วิทยาลัยเทคนิคสุราษฎร์ธานี	เชื่อมต่อระหว่างเส้นทาง (วิทยาลัยสารพัดช่างสุราษฎร์ธานี - มหาวิทยาลัยราชภัฏสุราษฎร์ธานี)	9	SN	DropWire 12C	0.610
547	วิทยาลัยอาชีวศึกษาสุราษฎร์ธานี	เชื่อมต่อระหว่างเส้นทาง (มหาวิทยาลัยราชภัฏสุราษฎร์ธานี - มหาวิทยาลัยวลัยลักษณ์)	9	SN	DropWire 12C	0.530
548	วิทยาลัยสารพัดช่างสุราษฎร์ธานี	มหาวิทยาลัยราชภัฏสุราษฎร์ธานี	9	SN	DropWire 12C	0.700
549	วิทยาลัยเกษตรและเทคโนโลยีสุราษฎร์ธานี	เชื่อมต่อระหว่างเส้นทาง (วิทยาลัยชุมชนพังงา - มหาวิทยาลัยราชภัฏสุราษฎร์ธานี)	9	SN	DropWire 12C	5.600
550	วิทยาลัยการอาชีพไชยา	เชื่อมต่อระหว่างเส้นทาง (สำนักงานเขตพื้นที่การศึกษาประถมศึกษาชุมพร เขต 2 - มหาวิทยาลัยราชภัฏสุราษฎร์ธานี)	9	SN	DropWire 12C	3.770
551	วิทยาลัยการอาชีพเวียงสระ	มหาวิทยาลัยราชภัฏสุราษฎร์ธานี	9	SN	DropWire 12C	53.300
552	วิทยาลัยเทคนิคชุมพรแห่งที่ 2	เชื่อมต่อระหว่างเส้นทาง(วิทยาลัยการอาชีพบางสะพาน - วิทยาลัยอาชีวศึกษาชุมพร (Protection))	9	SN	DropWire 12C	5.000
553	วิทยาลัยเทคนิคกาญจนาดิษฐ์	เชื่อมต่อระหว่างเส้นทาง (มหาวิทยาลัยราชภัฏสุราษฎร์ธานี - มหาวิทยาลัยวลัยลักษณ์)	9	SN	DropWire 12C	0.700
554	สฟ.บ้านดอน	มหาวิทยาลัยราชภัฏสุราษฎร์ธานี	9	SN	DropWire 12C	6.000
555	สฟ.ภูเก็ต 1	มหาวิทยาลัยราชภัฏภูเก็ต	9	SN	DropWire 12C	2.800
556	โรงเรียนจุฬารัตน์ราชวิทยาลัย	เชื่อมต่อระหว่างเส้นทาง (มหาวิทยาลัยสุโขทัยธรรมราชา นครศรีธรรมราช - วิทยาลัยเทคโนโลยีและอุตสาหกรรมการต่อเรือ นครศรีธรรมราช)	9	SN	DropWire 12C	1.078
557	วิทยาลัยการอาชีพห้วยผึ้ง	วิทยาลัยเทคนิคศรี	10	SS	DropWire 12C	0.740
558	วิทยาลัยการอาชีพปะเหลียน	เชื่อมต่อระหว่างเส้นทาง (สงขลานครินทร์ วิทยาเขตศรี-วิทยาลัยชุมชนสตูล)	10	SS	DropWire 12C	0.630
559	วิทยาลัยเทคนิคศรี	เชื่อมต่อระหว่างเส้นทาง (มหาวิทยาลัยสงขลานครินทร์ วิทยาเขตศรี-วิทยาลัยชุมชนสตูล)	10	SS	DropWire 12C	0.490
560	วิทยาลัยการอาชีพหัวไทร	เชื่อมต่อระหว่างเส้นทาง (วิทยาลัยการอาชีพสมเด็จพระเจ้าตากสิน-เขตพื้นที่การศึกษาประถมศึกษาานครศรีธรรมราช เขต 3)	10	SS	DropWire 12C	0.921
561	วิทยาลัยเทคนิคบางรา	เชื่อมต่อระหว่างเส้นทาง (มหาวิทยาลัยราชภัฏยะลา-มหาวิทยาลัยนราธิวาสราชนครินทร์)	10	SS	DropWire 12C	5.730
562	วิทยาลัยชุมชนนราธิวาส	เชื่อมต่อระหว่างเส้นทาง (มหาวิทยาลัยสงขลานครินทร์ วิทยาเขตปัตตานี-มหาวิทยาลัยนราธิวาสราชนครินทร์)	10	SS	DropWire 12C	0.984
563	วิทยาลัยการอาชีพทุ่งใหญ่-ถลาง	วิทยาลัยเทคนิคนราธิวาส	10	SS	DropWire 12C	60.607
564	วิทยาลัยชุมชนปัตตานี	มหาวิทยาลัยสงขลานครินทร์ วิทยาเขตปัตตานี	10	SS	DropWire 12C	2.750
565	วิทยาลัยอาชีวศึกษาปัตตานี	เชื่อมต่อระหว่างเส้นทาง (มหาวิทยาลัยสงขลานครินทร์ วิทยาเขตปัตตานี - วิทยาลัยการอาชีพปัตตานี)	10	SS	DropWire 12C	0.240
566	วิทยาลัยเทคนิคปัตตานี	เชื่อมต่อระหว่างเส้นทาง (มหาวิทยาลัยสงขลานครินทร์ วิทยาเขตปัตตานี-มหาวิทยาลัยสงขลานครินทร์ วิทยาเขตหาดใหญ่)	10	SS	DropWire 12C	0.450
567	วิทยาลัยการอาชีพปัตตานี	มหาวิทยาลัยสงขลานครินทร์ วิทยาเขตปัตตานี	10	SS	DropWire 12C	0.230
568	วิทยาลัยเทคนิคกาญจนาภิเษกปัตตานี	เชื่อมต่อระหว่างเส้นทาง (มหาวิทยาลัยสงขลานครินทร์ วิทยาเขตปัตตานี-มหาวิทยาลัยสงขลานครินทร์ วิทยาเขตหาดใหญ่)	10	SS	DropWire 12C	0.850
569	วิทยาลัยประมงปัตตานี	เชื่อมต่อระหว่างเส้นทาง (มหาวิทยาลัยสงขลานครินทร์ วิทยาเขตปัตตานี-มหาวิทยาลัยสงขลานครินทร์ วิทยาเขตหาดใหญ่)	10	SS	DropWire 12C	1.830
570	วิทยาลัยการอาชีพสายบุรี(ปัตตานี)	เชื่อมต่อระหว่างเส้นทาง (ทางมหาวิทยาลัยสงขลานครินทร์ วิทยาเขตปัตตานี-มหาวิทยาลัยนราธิวาสราชนครินทร์)	10	SS	DropWire 12C	6.330
571	วิทยาลัยสารพัดช่างหัทธลุง	เชื่อมต่อระหว่างเส้นทาง (มหาวิทยาลัยทักษิณ วิทยาเขตหัทธลุง-มหาวิทยาลัยสงขลานครินทร์ วิทยาเขตหาดใหญ่)	10	SS	DropWire 12C	3.144
572	วิทยาลัยเทคนิคหัทธลุง	วิทยาลัยสารพัดช่างหัทธลุง	10	SS	DropWire 12C	0.375
573	วิทยาลัยเกษตรและเทคโนโลยีหัทธลุง	วิทยาลัยเทคนิคหัทธลุง	10	SS	DropWire 12C	12.423
574	วิทยาลัยการอาชีพทวนขนุน	เชื่อมต่อระหว่างเส้นทาง (มหาวิทยาลัยทักษิณ วิทยาเขตหัทธลุง-มหาวิทยาลัยสงขลานครินทร์ วิทยาเขตหาดใหญ่)	10	SS	DropWire 12C	2.993
575	วิทยาลัยการอาชีพบางแก้ว	เชื่อมต่อระหว่างเส้นทาง (มหาวิทยาลัยทักษิณ วิทยาเขตหัทธลุง-มหาวิทยาลัยสงขลานครินทร์ วิทยาเขตหาดใหญ่)	10	SS	DropWire 12C	11.651

*Handwritten signature/initials*

*Handwritten signature/initials*

รายการแสดงระยะทางระหว่างสถาบันการศึกษา สำหรับการบำรุงรักษาสายเคเบิลใยแก้วนำแสง เส้นทางเครือข่ายกระจาย เอกสารแนบที่ -1-2 <sup>6</sup>							
ลำดับ	ต้นทาง	ปลายทาง/เชื่อมต่อกับทาง	โชน	พื้นที่	ชนิดเคเบิล	OTDR - km.	
576	วิทยาลัยการอาชีพรมัน	เชื่อมต่อระหว่างเส้นทาง (มหาวิทยาลัยราชภัฏยะลา-มหาวิทยาลัยนราธิวาสราชนครินทร์)	10	SS	DropWire 12C	5.617	
577	สงข.เขตพื้นที่การศึกษายะลา เขต 2	มหาวิทยาลัยราชภัฏยะลา	10	SS	DropWire 12C	38.875	
578	มหาวิทยาลัยสุโขทัยธรรมาราช ยะลา	เชื่อมต่อจากมหาวิทยาลัยสงขลานครินทร์วิทยาเขตหาดใหญ่-มหาวิทยาลัยราชภัฏยะลา	10	SS	DropWire 12C	2.868	
579	วิทยาลัยชุมชนยะลา	เชื่อมต่อระหว่างเส้นทาง (มหาวิทยาลัยสงขลานครินทร์ วิทยาเขตหาดใหญ่-มหาวิทยาลัยราชภัฏยะลา)	10	SS	DropWire 12C	0.202	
580	วิทยาลัยอาชีวศึกษายะลา	เชื่อมต่อระหว่างเส้นทาง (วิทยาลัยสารพัดช่างยะลา - BJ (มหาวิทยาลัยสงขลานครินทร์ วิทยาเขตหาดใหญ่-มหาวิทยาลัยราชภัฏยะลา))	10	SS	DropWire 12C	2.279	
581	วิทยาลัยเทคนิคยะลา	มหาวิทยาลัยราชภัฏยะลา	10	SS	DropWire 12C	1.204	
582	วิทยาลัยการอาชีพนครยะลา	เชื่อมต่อจากมหาวิทยาลัยราชภัฏยะลา-มหาวิทยาลัยนราธิวาสราชนครินทร์	10	SS	DropWire 12C	2.230	
583	วิทยาลัยการอาชีพเบตง	สงข.เขตพื้นที่การศึกษายะลา เขต 2	10	SS	DropWire 12C	105.469	
584	วิทยาลัยเทคนิคจะนะ	เชื่อมต่อระหว่างเส้นทาง (มหาวิทยาลัยสงขลานครินทร์ วิทยาเขตปัตตานี-มหาวิทยาลัยสงขลานครินทร์ วิทยาเขตหาดใหญ่)	10	SS	DropWire 12C	0.537	
585	วิทยาลัยเกษตรและเทคโนโลยีสงขลา	เชื่อมต่อระหว่างเส้นทาง (มหาวิทยาลัยสงขลานครินทร์ วิทยาเขตหาดใหญ่ -วิทยาลัยชุมชนสตูล)	10	SS	DropWire 12C	2.040	
586	วิทยาลัยการอาชีพสิงหนคร (รัตน ประธานราษฎร์นิก)	โรงเรียนควนเนียงวิทยา	10	SS	DropWire 12C	41.250	
587	วิทยาลัยชุมชนสงขลา	เชื่อมต่อระหว่างเส้นทาง (มหาวิทยาลัย สงขลานครินทร์ วิทยาเขตปัตตานี - มหาวิทยาลัยสงขลานครินทร์)	10	SS	DropWire 12C	5.880	
588	วิทยาลัยการอาชีพนาทวี	เชื่อมต่อระหว่างเส้นทาง (มหาวิทยาลัย สงขลานครินทร์ วิทยาเขตหาดใหญ่ - มหาวิทยาลัยราชภัฏยะลา)	10	SS	DropWire 12C	1.310	
589	วิทยาลัยเทคนิคหาดใหญ่	เชื่อมต่อระหว่างเส้นทาง (ม.สงขลานครินทร์วิทยาเขตหาดใหญ่ - มหาวิทยาลัยราชภัฏสงขลา)	10	SS	DropWire 12C	0.220	
590	วิทยาลัยการอาชีพหลวงประธานราษฎร์นิก	เชื่อมต่อระหว่างเส้นทาง (มหาวิทยาลัยสงขลานครินทร์ วิทยาเขตหาดใหญ่ -วิทยาลัยชุมชนสตูล)	10	SS	DropWire 12C	0.190	
591	ศูนย์ส่งเสริมและพัฒนาอาชีพการเกษตรภาคใต้	เชื่อมต่อระหว่างเส้นทาง (วิทยาลัยเทคนิคหาดใหญ่ - BJเส้นทาง (มหาวิทยาลัยสงขลานครินทร์ วิทยาเขตหาดใหญ่ - มหาวิทยาลัยราชภัฏสงขลา))	10	SS	DropWire 12C	0.510	
592	วิทยาลัยประมงติณสูลานนท์	เชื่อมต่อระหว่างเส้นทาง (ม.สงขลานครินทร์วิทยาเขตหาดใหญ่ - มหาวิทยาลัยราชภัฏสงขลา)	10	SS	DropWire 12C	2.772	
593	วิทยาลัยสารพัดช่างสงขลา	มหาวิทยาลัยเทคโนโลยีราชมงคลศรีวิชัย	10	SS	DropWire 12C	2.870	
594	วิทยาลัยอาชีวศึกษาสงขลา	เชื่อมต่อระหว่างเส้นทาง (มหาวิทยาลัยราชภัฏสงขลา-มหาวิทยาลัยเทคโนโลยีราชมงคลศรีวิชัย)	10	SS	DropWire 12C	0.230	
595	สถาบันทักษิณคดีศึกษา มหาวิทยาลัยทักษิณ	เชื่อมต่อระหว่างเส้นทาง (มหาวิทยาลัยราชภัฏสงขลา-วิทยาลัยการอาชีพสมเด็จเจ้าพระโคะ)	10	SS	DropWire 12C	0.850	
596	วิทยาลัยการอาชีพสมเด็จเจ้าพระโคะ	วิทยาลัยเทคโนโลยีและการจัดการสิงหนคร	10	SS	DropWire 12C	31.770	
597	วิทยาลัยเกษตรและเทคโนโลยีสตูล	เชื่อมต่อระหว่างเส้นทาง (มหาวิทยาลัยสงขลานครินทร์ วิทยาเขตหาดใหญ่ -วิทยาลัยชุมชนสตูล)	10	SS	DropWire 12C	9.331	
598	วิทยาลัยการอาชีพละงู	เชื่อมต่อระหว่างเส้นทาง (นสงขลานครินทร์ วิทยาเขตตรัง-วิทยาลัยชุมชนสตูล)	10	SS	DropWire 12C	9.619	
599	สงข.เขตพื้นที่การศึกษาสตูล	วิทยาลัยชุมชนสตูล	10	SS	DropWire 12C	3.994	
600	วิทยาลัยเทคนิคสตูล	สงข.เขตพื้นที่การศึกษาสตูล	10	SS	DropWire 12C	7.511	
601	มหาวิทยาลัยสงขลานครินทร์ วิทยาเขตหาดใหญ่	มหาวิทยาลัยราชภัฏสงขลา	10	SS	DropWire 12C	27.000	
602	มหาวิทยาลัยเทคโนโลยีราชมงคลศรีวิชัย	มหาวิทยาลัยราชภัฏสงขลา	10	SS	DropWire 12C	6.452	
603	วิทยาลัยเทคนิคป่าพะยอม	เชื่อมต่อระหว่างเส้นทาง (โรงเรียนบ้านคิงชัน-โรงเรียนป่าพะยอมพิทยาคม)	10	SS	DropWire 12C	1.576	
604	มหาวิทยาลัยทักษิณ วิทยาเขตสงขลา	เชื่อมต่อระหว่างเส้นทาง (มหาวิทยาลัยราชภัฏสงขลา-มหาวิทยาลัยเทคโนโลยีราชมงคลศรีวิชัย)	10	SS	DropWire 12C	0.897	

du ๙๙ ๖

๙๙ ๖  
๙๙ ๖

รายการแสดงระยะทางระหว่างสถาบันการศึกษา สำหรับบริการบำรุงรักษาสายเคเบิลใยแก้วนำแสง เส้นทางการกระจาย เอกสารแนบที่ 1-2						
ลำดับ	ต้นทาง	ปลายทาง/เชื่อมต่อกับทาง	โซน	พื้นที่	ชนิดเคเบิล	OTDR km.
605	โรงเรียนควนเนียงวิทยา	เชื่อมต่อระหว่างเส้นทาง (มหาวิทยาลัยทักษิณ วิทยาเขตพัทลุง-มหาวิทยาลัยสงขลานครินทร์)	10	SS	DropWire 12C	12.540
606	โรงเรียนธรรโศภิตพัฒนวิทย์	เชื่อมต่อระหว่างเส้นทาง (สำนักงานเขตพื้นที่การศึกษายะลา เขต 2 - วิทยาลัยการอาชีพเบตง)	10	SS	DropWire 12C	1.372
607	โรงเรียนบ้านใหม่(วันครู2503)	เชื่อมต่อระหว่างเส้นทาง (วิทยาลัยการอาชีพเบตง - สำนักงานเขตพื้นที่การศึกษายะลา เขต 2)	10	SS	DropWire 12C	1.677
608	โรงเรียนบ้านคลี่ชัน	โรงเรียนป่าพะยอมพิทยาคม	10	SS	DropWire 12C	2.763
609	โรงเรียนป่าพะยอมพิทยาคม	มหาวิทยาลัยทักษิณ วิทยาเขตพัทลุง	10	SS	DropWire 12C	1.660
610	คณะแพทยศาสตร์วชิรพยาบาล	สป.อว (ถ.ศรีอยุธยา)	6	C	DropWire 12C	5.000
611	เทคโนโลยีธานี จ.ปทุมธานี (อทพช.)	มหาวิทยาลัยเทคโนโลยีราชมงคลธัญบุรี	6	C	DropWire 12C	3.000
612	มหาวิทยาลัยเทคโนโลยีราชมงคล ศูนย์รังสิต	สง.เขตพื้นที่การศึกษาประถมศึกษาปทุมธานี เขต 2	6	C	DropWire 12C	6.250
613	มหาวิทยาลัยราชภัฏนครศรีธรรมราช ศูนย์การศึกษาย่านมัทรี	เชื่อมต่อระหว่างเส้นทาง ( ม.ราชภัฏนครศรีธรรมราช - ว.เทคนิคสิงห์บุรี )	2	NS	DropWire 12C	3.000
614	วิทยาลัยการอาชีพชุมพวง	สง.เขตพื้นที่การศึกษาประถมศึกษาศรีสะเกษ เขต 3	5	NES	DropWire 12C	4.000
615	ศูนย์บริการการศึกษาตลอดชีวิต มหาวิทยาลัยราชภัฏภูเก็ต จ.ตรัง	วิทยาลัยเทคนิคตรัง	10	SS	DropWire 12C	1.500
616	มหาวิทยาลัยราชภัฏธนบุรี สมุทรปราการ	เชื่อมต่อระหว่างเส้นทาง (สถาบันการแพทย์จักรีนฤเบศร คณะแพทยศาสตร์โรงพยาบาลรามาธิบดี มหาวิทยาลัยมหิดล-เชื่อมต่อระหว่างเส้นทาง (วิทยาลัยเทคนิคสมุทรปราการ-มหาวิทยาลัยบูรพา วิทยาเขตชลบุรี))	7	E	DropWire 12C	1.500
617	โรงเรียนมหิตลวิทย์อนุสรณ์	ศูนย์สัตวทดลองแห่งชาติ (มหาวิทยาลัยมหิดล ศาลายา)	8	W	DropWire 12C	0.300
618	โรงพยาบาลชลประทาน	เชื่อมต่อระหว่างเส้นทาง (มหาวิทยาลัยเทคโนโลยีราชมงคลสุวรรณภูมิ วิทยาเขตนนทบุรี (1) - มหาวิทยาลัยสุโขทัยธรรมาธิราช)	6	C	DropWire 12C	2.000
619	วิทยาลัยโอดีวิชาลัย มหาวิทยาลัยศรีนครินทรวิโรฒ	เชื่อมต่อระหว่างเส้นทาง (สง.เขตพื้นที่การศึกษาดาก เขต 2 -เชื่อมต่อระหว่างเส้นทาง (มหาวิทยาลัยเทคโนโลยีราชมงคลล้านนา วิทยาเขตดาก - มหาวิทยาลัยราชภัฏกำแพงเพชร))	2	NS	DropWire 12C	0.300
620	วิทยาลัยเทคนิคนครราชสีมา	เชื่อมต่อระหว่างเส้นทาง (มหาวิทยาลัยราชภัฏยะลา-มหาวิทยาลัยนราธิวาสราชนครินทร์)	10	SS	ADSS 24C	1.862
621	โรงเรียนเข็ญจาวพิทยาคม	เชื่อมต่อระหว่างเส้นทาง (สง.เขตพื้นที่การศึกษาประถมศึกษา เชียงใหม่ เขต 2 - วท.ฝาง)	1	NN	DropWire 12C	2.000
622	วิทยาลัยเทคนิคเวียงป่าเป้า	เชื่อมต่อระหว่างเส้นทาง (ร.แม่เจดีย์พิทยาคม - ม.แม่ฟ้าหลวง)	1	NN	DropWire 12C	2.000
623	โรงเรียนดาศิลปะชาสรรค์	เชื่อมต่อระหว่างเส้นทาง (มหาวิทยาลัยราชภัฏนครศรีธรรมราช - วิทยาลัยเทคนิคสิงห์บุรี)	2	NS	DropWire 12C	1.077
624	โรงเรียนห้วยเม็กพิทยาคม	เชื่อมต่อระหว่างเส้นทาง (ม.ขอนแก่น - มรภ.กาฬสินธุ์)	4	NEC	DropWire 12C	30.484
625	โรงเรียนบ้านระเวียง	เชื่อมต่อระหว่างเส้นทาง (สง.เขตพื้นที่การศึกษาสุรินทร์ เขต 2 - มหาวิทยาลัยราชภัฏสุรินทร์)	5	NES	DropWire 12C	2.479
626	โรงเรียนเขาน้อยพิทยาคม	เชื่อมต่อระหว่างเส้นทาง (มหาวิทยาลัยราชภัฏรำไพพรรณี - วิทยาลัยชุมชนตราด)	7	E	DropWire 12C	6.806
627	วิทยาลัยอาชีวศึกษาร้อยเอ็ด แห่งที่ 2	เชื่อมต่อระหว่างเส้นทาง (วิทยาลัยเกษตรและเทคโนโลยีร้อยเอ็ด - โรงเรียนธวัชบุรีพิทยาคม)	4	NEC	DropWire 12C	0.500
628	วิทยาลัยเทคนิคกันทรารมย์	เชื่อมต่อระหว่างเส้นทาง (มหาวิทยาลัยราชภัฏศรีสะเกษ - มหาวิทยาลัยอุบลราชธานี)	5	NES	DropWire 12C	2.000
629	มหาวิทยาลัยราชภัฏอุบลราชธานี ศูนย์การเรียนรู้บ้านยางน้อย	เชื่อมต่อระหว่างเส้นทาง (วิทยาลัยเกษตรและเทคโนโลยีอุบลราชธานี-โรงเรียนเขื่อนในพิทยาคาร)	5	NES	DropWire 12C	8.000
630	มทร.รัตนโกสินทร์ วิทยาเขตชมรมคลื่น	เชื่อมต่อระหว่างเส้นทาง (มศก. วิทยาเขตสารสนเทศเพชรบุรี - มทร.รัตนโกสินทร์ วิทยาเขตวังไกลกังวล)	8	W	DropWire 12C	1.500
631	มหาวิทยาลัยศิลปากร วิทยาเขตสารสนเทศเพชรบุรี 1 (ขาออก)	เชื่อมต่อระหว่างเส้นทาง (มหาวิทยาลัยเทคโนโลยีราชมงคล รัตนโกสินทร์ วิทยาเขตวังไกลกังวล - วิทยาลัยเทคนิคประจวบคีรีขันธ์)	8	W	ADSS 24C	33.260
632	โรงเรียนวิเชียรชม	วิทยาลัยสารพัดช่างสงขลา	10	SS	DropWire 12C	0.370

*Handwritten signatures and initials.*

*Handwritten signature and initials.*

รายการแสดงระยะห่างระหว่างสถาบันการศึกษา สำหรับบริการบำรุงรักษาสายเคเบิลใยแก้วนำแสง เส้นทางเครือข่ายกระจาย เอกสารแนบที่ 1-2						
ลำดับ	ต้นทาง	ปลายทาง/เชื่อมต่อกับทาง	โซน	พื้นที่	ชนิดเคเบิล	OTDR km.
633	โรงเรียนจະໂນທະທິຍາคม	เชื่อมต่อระหว่างเส้นทาง(มหาวิทยาลัยสงขลานครินทร์ วิทยาเขตหาดใหญ่ - มหาวิทยาลัยสงขลานครินทร์ วิทยาเขตปัตตานี)	10	SS	DropWire 12C	0.626
634	สง.เขตพื้นที่การศึกษาประถมศึกษาตรัง เขต 1	เชื่อมต่อระหว่างเส้นทาง (มหาวิทยาลัยสงขลานครินทร์ วิทยาเขตตรัง - วิทยาลัยชุมชนสตูล)	10	SS	DropWire 12C	0.630
635	สง.เขตพื้นที่การศึกษานานาชาติราชวีส เขต 1	เชื่อมต่อระหว่างเส้นทาง (มหาวิทยาลัยราชภัฏยะลา - มหาวิทยาลัยนราธิวาสราชนครินทร์)	10	SS	DropWire 12C	0.286
636	สง.เขตพื้นที่การศึกษานานาชาติราชวีส เขต 3	เชื่อมต่อระหว่างเส้นทาง (มหาวิทยาลัยราชภัฏยะลา - มหาวิทยาลัยนราธิวาสราชนครินทร์)	10	SS	DropWire 12C	12.890
637	สง.เขตพื้นที่การศึกษานานาชาติราชวีส เขต 2	วิทยาลัยการอาชีพนราธิวาส	10	SS	DropWire 12C	6.640
638	สง.เขตพื้นที่การศึกษาประถมศึกษาปัตตานี เขต 3	เชื่อมต่อระหว่างเส้นทาง (มหาวิทยาลัยสงขลานครินทร์ วิทยาเขตปัตตานี - มหาวิทยาลัยนราธิวาสราชนครินทร์)	10	SS	DropWire 12C	5.310
639	สง.เขตพื้นที่การศึกษาประถมศึกษาปัตตานี เขต 1	มหาวิทยาลัยสงขลานครินทร์ วิทยาเขตปัตตานี	10	SS	DropWire 12C	0.610
640	สง.เขตพื้นที่การศึกษาประถมศึกษาปัตตานี เขต 2	เชื่อมต่อระหว่างเส้นทาง (มหาวิทยาลัยสงขลานครินทร์ วิทยาเขตหาดใหญ่ - มหาวิทยาลัยราชภัฏยะลา)	10	SS	DropWire 12C	0.951
641	สง.เขตพื้นที่การศึกษาประถมศึกษาพัทลุง	เชื่อมต่อระหว่างเส้นทาง (มหาวิทยาลัยสงขลานครินทร์ วิทยาเขตหาดใหญ่ - มหาวิทยาลัยทักษิณ วิทยาเขตพัทลุง)	10	SS	DropWire 12C	0.524
642	สง.เขตพื้นที่การศึกษาประถมศึกษาพัทลุง เขต 2	เชื่อมต่อระหว่างเส้นทาง (มหาวิทยาลัยสงขลานครินทร์ วิทยาเขตหาดใหญ่ - มหาวิทยาลัยทักษิณ วิทยาเขตพัทลุง)	10	SS	DropWire 12C	3.078
643	สง.เขตพื้นที่การศึกษาประถมศึกษายะลา เขต 1	เชื่อมต่อระหว่างเส้นทาง (มหาวิทยาลัยสงขลานครินทร์ วิทยาเขตหาดใหญ่ - มหาวิทยาลัยราชภัฏยะลา)	10	SS	DropWire 12C	0.384
644	สง.เขตพื้นที่การศึกษาประถมศึกษายะลา เขต 3	เชื่อมต่อระหว่างเส้นทาง (มหาวิทยาลัยราชภัฏยะลา - วิทยาลัยการอาชีพเบตง)	10	SS	DropWire 12C	3.576
645	สง.เขตพื้นที่การศึกษาประถมศึกษาสงขลา เขต 1	เชื่อมต่อระหว่างเส้นทาง (มหาวิทยาลัยราชภัฏสงขลา - มหาวิทยาลัยเทคโนโลยีราชมงคลศรีวิชัย)	10	SS	DropWire 12C	1.590
646	สง.เขตพื้นที่การศึกษาประถมศึกษาสงขลา เขต 2	เชื่อมต่อระหว่างเส้นทาง (วิทยาลัยชุมชนสตูล - มหาวิทยาลัยสงขลานครินทร์ วิทยาเขตหาดใหญ่)	10	SS	DropWire 12C	3.380
647	สง.เขตพื้นที่การศึกษาประถมศึกษาสงขลา เขต 3	เชื่อมต่อระหว่างเส้นทาง (มหาวิทยาลัยสงขลานครินทร์ วิทยาเขตหาดใหญ่ - มหาวิทยาลัยราชภัฏยะลา)	10	SS	DropWire 12C	0.310
648	ศูนย์แลกเปลี่ยนข้อมูลทางอินเทอร์เน็ต-BKNIX(เชียงใหม่)	มหาวิทยาลัยเชียงใหม่	1	NN	DropWire 12C	8.000
649	สง.เขตพื้นที่การศึกษาประถมศึกษาชนครราชสีมา เขต 2	สง.เขตพื้นที่การศึกษาประถมศึกษาชนครราชสีมา เขต 1	5	NES	DropWire 12C	36.990
650	สง.เขตพื้นที่การศึกษาประถมศึกษาชนครราชสีมา เขต 3	มหาวิทยาลัยมหามกุฏราชวิทยาลัย มหาชนบทเดิรวิทยาลัย	5	NES	DropWire 12C	41.690
651	สง.เขตพื้นที่การศึกษาประถมศึกษาชนครราชสีมา เขต 7	วิทยาลัยการอาชีพชุมพวง	5	NES	DropWire 12C	4.070
652	อาคารเขตอุตสาหกรรมซอฟต์แวร์ประเทศไทย	มหาวิทยาลัยเทคโนโลยีราชมงคลสุวรรณภูมิ วิทยาเขตนนทบุรี (1)	6	C	DropWire 12C	13.000
653	อุทยานวิทยาศาสตร์ประเทศไทย	เชื่อมต่อระหว่างเส้นทาง(มหาวิทยาลัยมหาจุฬาลงกรณราชวิทยาลัย วังน้อย - มหาวิทยาลัยธรรมศาสตร์ ศูนย์รังสิต)	6	C	DropWire 12C	2.500
654	สำนักงานพัฒนาวิทยาศาสตร์และเทคโนโลยีแห่งชาติ (อาคารวิจัยโยธิต์) สป.อว.(โยธิต์)		6	C	DropWire 12C	0.250
655	ห้องปฏิบัติการเครือข่ายไทยสาร ชั้น ๑๐	เชื่อมต่อระหว่างเส้นทาง (มหาวิทยาลัยเกษตรศาสตร์ - สำนักงานบริหารเทคโนโลยีสารสนเทศเพื่อพัฒนาการศึกษา)	6	C	DropWire 12C	0.750
656	กลุ่มอาคารเมืองนวัตกรรมภาคตะวันออก (EEC) วังจันทร์วิลเลจ	เชื่อมต่อระหว่างเส้นทาง (สง.เขตพื้นที่การศึกษาประถมศึกษาชลบุรี เขต 2 - สง.เขตพื้นที่การศึกษาประถมศึกษาระยอง เขต 2)	7	E	DropWire 12C	6.000
657	โรงเรียนประชานิธิ	สง.เขตพื้นที่การศึกษานนทบุรี เขต 1	6	C	DropWire 12C	8.000
658	โรงเรียนวัดลำโรง(เจริญราษฎร์กักตัญญา)	เชื่อมต่อระหว่างเส้นทาง (มหาวิทยาลัยมหิดล ศาลายา - มหาวิทยาลัยเทคโนโลยีพระจอมเกล้าพระนครเหนือ)	6	C	DropWire 12C	5.000
659	โรงเรียนบางบัว (แห่งตั้งตรงจิตรวิทยาคาร)	เชื่อมต่อระหว่างเส้นทาง (มหาวิทยาลัยเกษตรศาสตร์ - มหาวิทยาลัยธรรมศาสตร์ ศูนย์รังสิต)	6	C	DropWire 12C	2.500
660	โรงเรียนสารวิทยา	โรงเรียนบางบัว (แห่งตั้งตรงจิตรวิทยาคาร)	6	C	DropWire 12C	1.500
661	โรงเรียนวัดธรรม	มหาวิทยาลัยเทคโนโลยีพระจอมเกล้าธนบุรี	6	C	DropWire 12C	7.500
662	สง.เขตพื้นที่การศึกษาประถมศึกษาชนนทบุรี เขต 1	เชื่อมต่อระหว่างเส้นทาง (มหาวิทยาลัยเทคโนโลยีราชมงคลสุวรรณภูมิ วิทยาเขตนนทบุรี (1) - มหาวิทยาลัยเทคโนโลยีพระจอมเกล้าพระนครเหนือ)	6	C	DropWire 12C	1.988

*Handwritten signature*

*Handwritten initials*

*Handwritten signature*

รายการแสดงระยะทางระหว่างสถาบันการศึกษา สำหรับการนำร่องศึกษาสายเคเบิลแก้วนำแสง.เส้นทางเครือข่ายกระจาย เอกสารแนบที่ 1-2							
ลำดับ	ต้นทาง	ปลายทาง/เชื่อมต่อกับทาง	โซน	พื้นที่	ชนิดเคเบิล	OTDR km.	
663	ราชวิทยาลัยศัลยแพทย์แห่งประเทศไทย อาคารเฉลิมพระบารมี 50 ปี	เชื่อมต่อระหว่างเส้นทาง (มหาวิทยาลัยศรีนครินทรวิโรฒ ประสานมิตร - มหาวิทยาลัยรามคำแหง)	6	C	DropWire 12C	6.200	
664	โรงเรียนวิทยาศาสตร์จุฬารณราชวิทยาลัย เชียงราย	เชื่อมต่อระหว่างเส้นทาง (มหาวิทยาลัยแม่ฟ้าหลวง-วิทยาลัยเทคนิคพะเยา)	1	NN	DropWire 12C	6.522	
665	โรงเรียนเม็งรายมหาวิทยาลัยราชภัฏ	เชื่อมต่อระหว่างเส้นทาง (มหาวิทยาลัยแม่ฟ้าหลวง-วิทยาลัยเทคนิคพะเยา)	1	NN	DropWire 12C	1.655	
666	โรงเรียนสอนคนตาบอดสันติจิตินา จังหวัดแพร่	เชื่อมต่อระหว่างเส้นทาง (โรงเรียนวิไลเกียรติอุดม - วิทยาลัยเกษตรและเทคโนโลยีแพร่)	1	NN	DropWire 12C	2.295	
667	โรงเรียนวิทยาศาสตร์จุฬารณราชวิทยาลัย ทัชฌานี	โรงเรียนเตรียมอุดมศึกษา ภาคเหนือ (ทัชฌานี)	2	NS	DropWire 12C	13.497	
668	โรงเรียนเตรียมอุดมศึกษา ภาคเหนือ (ทัชฌานี)	สงข.เขตพื้นที่การศึกษาประถมศึกษาทัชฌานี เขต 1	2	NS	DropWire 12C	4.270	
669	โรงเรียนกาญจนาภิเษกวิทยาลัย อุทัยธานี	สงข.เขตพื้นที่การศึกษาประถมศึกษาอุทัยธานี เขต 2	2	NS	DropWire 12C	18.000	
670	โรงเรียนวิทยาศาสตร์จุฬารณราชวิทยาลัย เลย์	โรงเรียนนาอ้อวิทยา	3	NEN	DropWire 12C	17.740	
671	โรงเรียนนาอ้อวิทยา	มหาวิทยาลัยมหาจุฬารณราชวิทยาลัย วิทยาลัยสงฆ์เลย	3	NEN	DropWire 12C	5.674	
672	โรงเรียนกาญจนาภิเษกวิทยาลัย เพชรบูรณ์	เชื่อมต่อระหว่างเส้นทาง (สพ.เพชรบูรณ์ เขต 2 - มรภ.เพชรบูรณ์)	4	NEC	DropWire 12C	2.162	
673	โรงเรียนกาญจนาภิเษกวิทยาลัย กาฬสินธุ์	วิทยาลัยเทคนิคเขาวง	4	NEC	DropWire 12C	1.489	
674	โรงเรียนกาญจนาภิเษกวิทยาลัย ชัยภูมิ	เชื่อมต่อระหว่างเส้นทาง (มรภ.ชัยภูมิ - สพ.นครราชสีมา เขต 6)	4	NEC	DropWire 12C	1.627	
675	โรงเรียนวิทยาศาสตร์จุฬารณราชวิทยาลัย มุกดาหาร	วิทยาลัยการอาชีพมโนราชนครินทร์	4	NEC	DropWire 12C	5.976	
676	โรงเรียนวิทยาศาสตร์จุฬารณราชวิทยาลัย บุรีรัมย์	โรงเรียนโนนค้อ	5	NES	DropWire 12C	2.174	
677	โรงเรียนโนนค้อ	วิทยาลัยการอาชีพเสถียร	5	NES	DropWire 12C	4.938	
678	โรงเรียนสอนคนตาบอดกรุงเทพ	เชื่อมต่อระหว่างเส้นทาง (สำนักงานบริหารเทคโนโลยีสารสนเทศเพื่อพัฒนาการศึกษา - มหาวิทยาลัยเทคโนโลยีพระจอมเกล้าพระนครเหนือ)	6	C	DropWire 12C	0.643	
679	โรงเรียนวิทยาศาสตร์จุฬารณราชวิทยาลัย ปทุมธานี	สทม.ปทุมธานี เขต 4	6	C	DropWire 12C	33.000	
680	สทม.ปทุมธานี เขต 4	สงข.เขตพื้นที่การศึกษาประถมศึกษาปทุมธานี เขต 1	6	C	DropWire 12C	0.250	
681	สงข.เขตพื้นที่การศึกษาประถมศึกษาปทุมธานี เขต 1	วิทยาลัยเทคนิคปทุมธานี	6	C	DropWire 12C	5.200	
682	โรงเรียนวิทยาศาสตร์จุฬารณราชวิทยาลัย ลพบุรี	มหาวิทยาลัยราชภัฏเทพสตรี	6	C	DropWire 12C	31.000	
683	โรงเรียนเฉลิมพระเกียรติสมเด็จพระศรีนครินทร์ ลพบุรี	เชื่อมต่อระหว่างเส้นทาง (วิทยาลัยการอาชีพวิเชียรบุรี - วิทยาลัยการอาชีพชัยบาดาล)	6	C	DropWire 12C	4.000	
684	โรงเรียนกาญจนาภิเษกวิทยาลัยเอ็งเทรา	สงข.เขตพื้นที่การศึกษาประถมศึกษาเอ็งเทรา เขต 2	7	E	DropWire 12C	0.697	
685	โรงเรียนสอนคนตาบอดพระมหาไถ่พิทยา	วิทยาลัยเทคนิคพิทยา	7	E	DropWire 12C	13.000	
686	โรงเรียนวิทยาศาสตร์จุฬารณราชวิทยาลัย เพชรบุรี	เชื่อมต่อระหว่างเส้นทาง (มหาวิทยาลัยราชภัฏเพชรบุรี 2 (ขาเข้า)-มหาวิทยาลัยศิลปากร วิทยาเขตสารสนเทศเพชรบุรี)	8	W	DropWire 12C	5.868	
687	โรงเรียนกาญจนาภิเษกวิทยาลัย (พระตำหนักสวนกุหลาบมัธยม)	กาญจนาภิเษกวิทยาลัยช่างทองหลวง	8	W	DropWire 12C	1.342	
688	โรงเรียน ก.ป.ร.ราชวิทยาลัย	โรงเรียนนายร้อยตำรวจ	8	W	DropWire 12C	6.400	
689	หอสมุดวังมัจฉาภิเษก วังไกลกังวล	วิทยาลัยการอาชีพวังไกลกังวล	8	W	DropWire 12C	0.316	
690	โรงเรียนกาญจนาภิเษกวิทยาลัยสุพรรณบุรี	วิทยาลัยอาชีวศึกษาสุพรรณบุรี	8	W	DropWire 12C	8.500	
691	โรงเรียนกาญจนาภิเษกวิทยาลัยกระบี่	เชื่อมต่อระหว่างเส้นทาง(วิทยาลัยเทคนิคกระบี่ - มหาวิทยาลัยสงขลานครินทร์วิทยาเขตตรัง)	9	SN	DropWire 12C	0.694	
692	โรงเรียนวิทยาศาสตร์จุฬารณราชวิทยาลัย ตรัง	วิทยาลัยสารพัดช่างตรัง	9	SN	DropWire 12C	5.256	
693	โรงเรียนกาญจนาภิเษกวิทยาลัย สุราษฎร์ธานี	วิทยาลัยการอาชีพไชยา	9	SN	DropWire 12C	16.340	
694	โรงเรียนวิทยาศาสตร์จุฬารณราชวิทยาลัย สตูล	เชื่อมต่อระหว่างเส้นทาง (วิทยาลัยชุมชนสตูล-มหาวิทยาลัยสงขลานครินทร์ วิทยาเขตหาดใหญ่)	10	SS	DropWire 12C	2.307	
695	โรงเรียนทับสะแกพิทยา	เชื่อมต่อระหว่างเส้นทาง (วิทยาลัยเทคนิคประจวบคีรีขันธ์ - วิทยาลัยการอาชีพบางสะพาน (Working))	9	SN	DropWire 12C	2.600	
จำนวนเส้นทาง			695		ระยะทางรวม	5,345.697	

OK

W 2

Handwritten signature and initials.

รายการแสดงระยะทางสายเคเบิลใยแก้วนำแสงระหว่างสถาบันการศึกษา เส้นทางเครือข่ายปลายทาง เอกสารแนบที่ 1-3					
ลำดับที่	โซน	พื้นที่	โรงเรียน	จังหวัด	OTDR km.
1	1	NN	ร.ร.สองแคววิทยาคม	เชียงใหม่	2.293
2	1	NN	ร.ร.อ่อนเหนือ	เชียงใหม่	6.94
3	1	NN	ร.ร.จอมทอง	เชียงใหม่	1.461
4	1	NN	ร.ร.ชุมชนบ้านช่วงเปาเหนือ	เชียงใหม่	1.849
5	1	NN	ร.ร.ชุมชนศรีจอมทอง	เชียงใหม่	0.584
6	1	NN	ร.ร.บ้านห้วยทราย	เชียงใหม่	1.553
7	1	NN	ร.ร.บ้านเชียงดาว	เชียงใหม่	2.525
8	1	NN	ร.ร.ชุมชนบ้านวังจ้อม	เชียงใหม่	0.393
9	1	NN	ร.ร.บ้านอ้าย	เชียงใหม่	1.578
10	1	NN	ร.ร.บ้านห้วยไผ่	เชียงใหม่	1.348
11	1	NN	ร.ร.ชุมชนวัดศรีคงเย็น	เชียงใหม่	0.31
12	1	NN	ร.ร.ดอยสะเก็ดวิทยาคม	เชียงใหม่	2.353
13	1	NN	ร.ร.ฝางขุนปดัมภ์	เชียงใหม่	0.843
14	1	NN	ร.ร.บ้านหนองยาว	เชียงใหม่	1.688
15	1	NN	ร.ร.บ้านเวียงฝาง	เชียงใหม่	0.459
16	1	NN	ร.ร.บ้านโป่งนก	เชียงใหม่	3.44
17	1	NN	ร.ร.วัดนันทาราม	เชียงใหม่	2.535
18	1	NN	ร.ร.วัดช้างเคียน	เชียงใหม่	1.101
19	1	NN	ร.ร.วัดโนนทัยพ่าย	เชียงใหม่	2.224
20	1	NN	ร.ร.ภาวิไลอนุกุล	เชียงใหม่	3.637
21	1	NN	ร.ร.หอพระ	เชียงใหม่	0.884
22	1	NN	ร.ร.พุทธิโคก	เชียงใหม่	0.706
23	1	NN	ร.ร.ยุพราชวิทยาลัย	เชียงใหม่	0.627
24	1	NN	ร.ร.คำเที่ยงอนุสรณ์	เชียงใหม่	2.759
25	1	NN	ร.ร.ชุมชนบ้านบวกรกน้อย	เชียงใหม่	5.412
26	1	NN	ร.ร.วัดสวนดอก	เชียงใหม่	0.712
27	1	NN	ร.ร.บ้านป่าดิว	เชียงใหม่	2.512
28	1	NN	ร.ร.นวมินทร์ราชูทิศพายัพ	เชียงใหม่	3.046
29	1	NN	ร.ร.บ้านศาลา	เชียงใหม่	1.599
30	1	NN	ร.ร.บ้านสันคยะยอม	เชียงใหม่	4.866
31	1	NN	ร.ร.บ้านริมใต้	เชียงใหม่	0.654
32	1	NN	ร.ร.บ้านแม่สา	เชียงใหม่	1.826
33	1	NN	ร.ร.ศึกษาสงเคราะห์เชียงใหม่	เชียงใหม่	2.005
34	1	NN	ร.ร.บ้านหนองไคร้	เชียงใหม่	3.985
35	1	NN	ร.ร.บ้านแม่ใจ	เชียงใหม่	1.675
36	1	NN	ร.ร.สันป่าตองวิทยาคม	เชียงใหม่	2.102
37	1	NN	ร.ร.วัดกู่คำ (เมธาวิสิยคณาทร)	เชียงใหม่	2.955
38	1	NN	ร.ร.ชุมชนบ้านทุ่งเสียว (นารัฐ)	เชียงใหม่	1.866
39	1	NN	ร.ร.สารภีพิทยาคม	เชียงใหม่	1.492
40	1	NN	ร.ร.วัดเวฬุวัน	เชียงใหม่	1.524
41	1	NN	ร.ร.บ้านทรายมูล (นารดเกษมสงเคราะห์)	เชียงใหม่	0.965
42	1	NN	ร.ร.ทางดงรัฐราษฎร์อุปถัมภ์	เชียงใหม่	0.799
43	1	NN	ร.ร.บ้านแควมะกอก	เชียงใหม่	8.64
44	1	NN	ร.ร.ชุมชนบ้านท่าข้าม	เชียงใหม่	1.837
45	1	NN	ร.ร.บ้านวังลู่	เชียงใหม่	1.357
46	1	NN	ห้องสมุดประชาชน"เฉลิมราชกุมารี" อำเภอสันกำแพง	เชียงใหม่	14.285
47	1	NN	ห้องสมุดประชาชนจังหวัดเชียงใหม่	เชียงใหม่	0.239
48	1	NN	ร.ร.ธรรมราชศึกษา	เชียงใหม่	0.949
49	1	NN	ร.ร.เมตตาศึกษา	เชียงใหม่	0.671
50	1	NN	ร.ร.วัดเจ็ดยอด	เชียงใหม่	1.815
51	1	NN	ร.ร.วัดช่วงสิงห์	เชียงใหม่	2.753
52	1	NN	ร.ร.บ้านท่าเมืองลิ่ง	เชียงใหม่	4.047
53	1	NN	ร.ร.วัดดอนจัน	เชียงใหม่	6.623
54	1	NN	ร.ร.ร.ร.อนุบาลเชียงใหม่	เชียงใหม่	0.618
55	1	NN	ร.ร.วัดชะจาว	เชียงใหม่	5.576
56	1	NN	ร.ร.บ้านดอนปิน	เชียงใหม่	11.254
57	1	NN	ร.ร.บ้านท่าหลกสันทราย	เชียงใหม่	2.041
58	1	NN	ร.ร.เชิงดอยสุเทพ	เชียงใหม่	0.543

รายการแสดงระยะทางสายเคเบิลใยแก้วนำแสงระหว่างสถาบันการศึกษา เส้นทางเครือข่ายปลายทาง เอกสารแนบที่ 1-3					
ลำดับที่	โซน	พื้นที่	โรงเรียน	จังหวัด	OTDR km.
59	1	NN	ร.ร.บ้านโป่งน้อย	เชียงใหม่	0.766
60	1	NN	ร.ร.บ้านเชิงตอย	เชียงใหม่	3.941
61	1	NN	ร.ร.บ้านป่าไม้แดง	เชียงใหม่	5.368
62	1	NN	ร.ร.แม่คือวิทยา	เชียงใหม่	4.495
63	1	NN	ร.ร.ชลประทานผาแตก	เชียงใหม่	6.976
64	1	NN	ร.ร.บ้านป่าเส้า	เชียงใหม่	7.76
65	1	NN	ร.ร.บ้านหนองโค้ง	เชียงใหม่	5.686
66	1	NN	ร.ร.บ้านป่อสร้าง	เชียงใหม่	2.042
67	1	NN	ร.ร.สันกำแพงคันทานุสรณ์	เชียงใหม่	1.906
68	1	NN	ร.ร.บ้านแม่ปูด	เชียงใหม่	3.148
69	1	NN	ร.ร.หมู่บ้านสหกรณ์ 2	เชียงใหม่	1.037
70	1	NN	ร.ร.วัดห้วยแก้ว	เชียงใหม่	2.39
71	1	NN	ร.ร.โสตศึกษาอนุสารสุนทร	เชียงใหม่	1.042
72	1	NN	ร.ร.สันป่าสักวิทยา	เชียงใหม่	2.049
73	1	NN	ร.ร.จำเปิงวิทยา	เชียงใหม่	2.193
74	1	NN	ร.ร.สบเปิงวิทยา	เชียงใหม่	0.168
75	1	NN	ร.ร.วัดท่าข้าม	เชียงใหม่	2.113
76	1	NN	ร.ร.สันมหาพนวิทยา	เชียงใหม่	3.083
77	1	NN	ร.ร.ป่าจี้วังแดงวิทยา	เชียงใหม่	7.523
78	1	NN	ร.ร.บ้านพระนอน	เชียงใหม่	1.477
79	1	NN	ร.ร.บ้านโป่งแยงใน	เชียงใหม่	2.041
80	1	NN	ร.ร.บ้านโป่งแยงนอก	เชียงใหม่	10.698
81	1	NN	ร.ร.บ้านทุ่งโป่ง	เชียงใหม่	5.183
82	1	NN	ร.ร.บ้านหนองปลามัน	เชียงใหม่	0.853
83	1	NN	ร.ร.บ้านแม่ยางท่า	เชียงใหม่	6.442
84	1	NN	ร.ร.บ้านป่อแก้ว	เชียงใหม่	29.853
85	1	NN	ร.ร.บ้านแม่โต	เชียงใหม่	2.048
86	1	NN	ร.ร.ชุมชนบ้านดง	เชียงใหม่	0.754
87	1	NN	ร.ร.สหกรณ์คำริ	เชียงใหม่	4.139
88	1	NN	ร.ร.บ้านต้นรุ้ง	เชียงใหม่	3.68
89	1	NN	ร.ร.บ้านสันกลาง	เชียงใหม่	7.995
90	1	NN	ร.ร.บ้านแม่บึง	เชียงใหม่	14.426
91	1	NN	ร.ร.บ้านแม่เหียะ	เชียงใหม่	4.069
92	1	NN	ร.ร.บ้านหนองปืด	เชียงใหม่	5.798
93	1	NN	ร.ร.วัดแม่แก้วน้อย	เชียงใหม่	0.601
94	1	NN	ร.ร.บ้านศรีบุญเรือง	เชียงใหม่	4.472
95	1	NN	ร.ร.บ้านเจดีย์แม่ครัว	เชียงใหม่	3.016
96	1	NN	ร.ร.บ้านหลักป็น	เชียงใหม่	0.658
97	1	NN	ร.ร.บ้านท่าเกวียน	เชียงใหม่	4.158
98	1	NN	ร.ร.บ้านหนองหาร	เชียงใหม่	4.426
99	1	NN	ร.ร.ศรีสังวาลย์เชียงใหม่	เชียงใหม่	0.752
100	1	NN	ร.ร.บ้านทุ่งข้าวพวง	เชียงใหม่	11.846
101	1	NN	ร.ร.บ้านปางมะเยา	เชียงใหม่	19.21
102	1	NN	ร.ร.มิตรมวลชนเชียงใหม่	เชียงใหม่	3.049
103	1	NN	ร.ร.ชุมชนบ้านเมืองาย	เชียงใหม่	7.336
104	1	NN	ร.ร.บ้านอรุโณทัย	เชียงใหม่	7.41
105	1	NN	ร.ร.บ้านรินหลวง	เชียงใหม่	7.575
106	1	NN	ร.ร.บ้านนาหวาย	เชียงใหม่	9.74
107	1	NN	ร.ร.บ้านแม่บะ	เชียงใหม่	1.228
108	1	NN	ร.ร.บ้านม่วงชุม	เชียงใหม่	6.488
109	1	NN	ร.ร.บ้านลาน	เชียงใหม่	4.42
110	1	NN	ร.ร.บ้านม่อนป็น	เชียงใหม่	5.798
111	1	NN	ร.ร.บ้านเวียงหวาย	เชียงใหม่	2.219
112	1	NN	ร.ร.บ้านปางปอย	เชียงใหม่	6.61
113	1	NN	ร.ร.บ้านแม่คะ	เชียงใหม่	4.183
114	1	NN	ร.ร.บ้านเหมืองแร่	เชียงใหม่	10.123
115	1	NN	ร.ร.บ้านทุ่งหลุก	เชียงใหม่	4.492
116	1	NN	ร.ร.เจ้าแม่หลวงอุปถัมภ์ 1	เชียงใหม่	7.728

รายการแสดงระยะทางสายเคเบิลใยแก้วนำแสงระหว่างสถาบันการศึกษา เส้นทางเครือข่ายปลายทาง เอกสารแนบที่ 1-3					
ลำดับที่	โซน	พื้นที่	โรงเรียน	จังหวัด	OTDR km.
117	1	NN	ร.ร.ชุมชนบ้านแม่สุ่นหลวง	เชียงใหม่	1.389
118	1	NN	ร.ร.บ้านสันทรายคองน้อย	เชียงใหม่	3.317
119	1	NN	ร.ร.ไทยทุนบ้านสันตันตุ้	เชียงใหม่	9.708
120	1	NN	ร.ร.บ้านท่ามะแกง	เชียงใหม่	2.223
121	1	NN	ร.ร.บ้านท่าตอน	เชียงใหม่	7.636
122	1	NN	ร.ร.เจ้าพ่อหลวงอุปถัมภ์ 9	เชียงใหม่	4.612
123	1	NN	ร.ร.บ้านห้วยศาลา	เชียงใหม่	5.247
124	1	NN	ร.ร.โชติคุณเกษมบ้านเมืองงาม	เชียงใหม่	4.493
125	1	NN	ร.ร.บ้านสุขฤทัย	เชียงใหม่	7.487
126	1	NN	ร.ร.บ้านป่าก้อ	เชียงใหม่	8.251
127	1	NN	ร.ร.บ้านป่าแดง	เชียงใหม่	1.965
128	1	NN	ร.ร.บ้านหนองซิ่นกยาง	เชียงใหม่	3.765
129	1	NN	ร.ร.บ้านห้วยคอกหมู	เชียงใหม่	5.555
130	1	NN	ร.ร.ชุมชนบ้านค้าย	เชียงใหม่	9.094
131	1	NN	ร.ร.บ้านแม่สาว	เชียงใหม่	1.736
132	1	NN	ร.ร.บ้านห้วยป่าซาง	เชียงใหม่	3.351
133	1	NN	ร.ร.ชุมชนบ้านแม่ฮ้าง	เชียงใหม่	8.78
134	1	NN	ร.ร.บ้านโละ	เชียงใหม่	6.001
135	1	NN	ร.ร.บ้านสันตันหมือ	เชียงใหม่	4.677
136	1	NN	ร.ร.บ้านเปียงหลวง	เชียงใหม่	5.433
137	1	NN	ร.ร.บ้านจอง	เชียงใหม่	2.922
138	1	NN	ร.ร.บ้านห้วยไคร้	เชียงใหม่	1.004
139	1	NN	ร.ร.รัฐราษฎร์อุปถัมภ์	เชียงใหม่	1.201
140	1	NN	ร.ร.บ้านกองลม	เชียงใหม่	1.387
141	1	NN	ร.ร.บ้านเวียงแหง	เชียงใหม่	1.325
142	1	NN	ร.ร.บ้านปางป๋อ	เชียงใหม่	4.023
143	1	NN	ร.ร.บ้านม่วงป๋อก	เชียงใหม่	3.172
144	1	NN	ร.ร.บ้านปงตำ	เชียงใหม่	1.298
145	1	NN	ร.ร.บ้านแม่ทะลบ	เชียงใหม่	2.257
146	1	NN	ร.ร.วัดป่าแดง	เชียงใหม่	6.279
147	1	NN	ร.ร.บ้านใหม่หนองบัว	เชียงใหม่	6.263
148	1	NN	ร.ร.ศึกษาสงเคราะห์เชียงใหม่	เชียงใหม่	3.626
149	1	NN	ร.ร.ราชประชานุเคราะห์ 30	เชียงใหม่	2.656
150	1	NN	ร.ร.วัดน้ำบ่อหลวง	เชียงใหม่	0.594
151	1	NN	ร.ร.บ้านเปียง	เชียงใหม่	5.224
152	1	NN	ร.ร.บ้านร่องน้ำ	เชียงใหม่	9.704
153	1	NN	ร.ร.วัดโรงวัว	เชียงใหม่	6.013
154	1	NN	ร.ร.บ้านห้วยส้ม	เชียงใหม่	5.783
155	1	NN	ร.ร.บ้านน้ำแพร่	เชียงใหม่	9.374
156	1	NN	ร.ร.บ้านปง	เชียงใหม่	7.636
157	1	NN	ร.ร.บ้านดง	เชียงใหม่	1.223
158	1	NN	ร.ร.บ้านปากเหมือง	เชียงใหม่	1.376
159	1	NN	ร.ร.วัดท่าตันกาว	เชียงใหม่	3.967
160	1	NN	ร.ร.วัดนันทาราม	เชียงใหม่	4.358
161	1	NN	ร.ร.วัดบวกรกรเทณี	เชียงใหม่	3.737
162	1	NN	ร.ร.ชุมชนวัดศรีคำชมพู	เชียงใหม่	3.043
163	1	NN	ร.ร.วัดพระนอนหนองฝิ่ง	เชียงใหม่	2.769
164	1	NN	ร.ร.บ้านใหม่สวรรค์	เชียงใหม่	4.002
165	1	NN	ร.ร.บ้านกาต	เชียงใหม่	5.611
166	1	NN	ร.ร.บ้านเหล่าเป่า	เชียงใหม่	0.653
167	1	NN	ร.ร.กรป.กลางอุปถัมภ์	เชียงใหม่	3.646
168	1	NN	ร.ร.บ้านสามหลัง	เชียงใหม่	1.566
169	1	NN	ร.ร.บ้านใหม่หนองหอย	เชียงใหม่	1.027
170	1	NN	ร.ร.บ้านแม่โต	เชียงใหม่	17.14
171	1	NN	ร.ร.บ้านกองลอย	เชียงใหม่	0.502
172	1	NN	ร.ร.บ้านแม่ลาย	เชียงใหม่	16.492
173	1	NN	ร.ร.บ้านตาลเหนือ	เชียงใหม่	4.969
174	1	NN	ร.ร.ชุมชนบ้านดอยเต่า	เชียงใหม่	7.803

OK

K J

*[Handwritten signature]*

รายการแสดงระยะทางสายเคเบิลใยแก้วนำแสงระหว่างสถาบันการศึกษา เส้นทางเครือข่ายปลายทาง เอกสารแนบที่ 1-3					
ลำดับที่	โซน	พื้นที่	โรงเรียน	จังหวัด	OTDR km.
175	1	NN	ร.ร.บ้านแปลง 5	เชียงใหม่	0.21
176	1	NN	ร.ร.บ้านบงตัน	เชียงใหม่	0.875
177	1	NN	ร.ร.บ้านแอนจัดสรร	เชียงใหม่	0.247
178	1	NN	ร.ร.บ้านโป่ง	เชียงใหม่	6.399
179	1	NN	ร.ร.ชุมชนศูนย์อพยพแปลง 4	เชียงใหม่	3.07
180	1	NN	ร.ร.บ้านมูเซอ	เชียงใหม่	32.034
181	1	NN	ร.ร.บ้านห้วยไม้หก	เชียงใหม่	1.684
182	1	NN	ร.ร.บ้านห้วยน้ำขาว	เชียงใหม่	6.314
183	1	NN	ร.ร.บ้านห้วยหลอดคอก	เชียงใหม่	28.322
184	1	NN	ร.ร.ชุมชนบ้านใหม่	เชียงใหม่	0.925
185	1	NN	ร.ร.บ้านยางครก	เชียงใหม่	15.083
186	1	NN	ร.ร.บ้านหลวง	เชียงใหม่	1.86
187	1	NN	ร.ร.บ้านแม่หลองน้อย	เชียงใหม่	33.981
188	1	NN	ร.ร.บ้านผาปูน	เชียงใหม่	10.519
189	1	NN	ร.ร.บ้านตงลอย	เชียงใหม่	5.225
190	1	NN	ร.ร.บ้านแม่ต๋อม	เชียงใหม่	4.629
191	1	NN	ร.ร.ชุมชนบ้านอมก๋อย	เชียงใหม่	0.498
192	1	NN	ร.ร.บ้านยางเป่า	เชียงใหม่	7.016
193	1	NN	ร.ร.บ้านปากทางท่าลี่	เชียงใหม่	0.846
194	1	NN	ร.ร.ไทยรัฐวิทยา 79 (ร.ร.บ้านหนองอาบช้าง)	เชียงใหม่	2.44
195	1	NN	ร.ร.บ้านสบเตี๊ยะ	เชียงใหม่	1.238
196	1	NN	ร.ร.บ้านกองแขก	เชียงใหม่	36.763
197	1	NN	ร.ร.ชุมชนบ้านช้างเค็ง	เชียงใหม่	1.725
198	1	NN	ร.ร.บ้านปางอู้ง	เชียงใหม่	11.411
199	1	NN	ร.ร.บ้านปางเกี๊ยะ	เชียงใหม่	5.459
200	1	NN	ร.ร.ราชประชานุเคราะห์ 31	เชียงใหม่	12.473
201	1	NN	ร.ร.ภาวิไลวิทยาลัย	เชียงใหม่	3.256
202	1	NN	ร.ร.สันกำแพง	เชียงใหม่	1.545
203	1	NN	ร.ร.แม่หอพระวิทยาคม	เชียงใหม่	14.536
204	1	NN	ร.ร.พร้าววิทยาคม	เชียงใหม่	3.715
205	1	NN	ร.ร.สันทรายวิทยาคม	เชียงใหม่	2.882
206	1	NN	ร.ร.อรุโณทัยวิทยาคม	เชียงใหม่	1.594
207	1	NN	ร.ร.เทพศิรินทร์ เชียงใหม่	เชียงใหม่	3.168
208	1	NN	ร.ร.บ้านกาศวิทยาคม	เชียงใหม่	1.564
209	1	NN	ร.ร.สันติสุข	เชียงใหม่	7.606
210	1	NN	ร.ร.ฮอดพิทยาคม	เชียงใหม่	1.205
211	1	NN	สพม เขต 34	เชียงใหม่	0.196
212	1	NN	ร.ร.เวียงเชียงใหม่วิทยา	เชียงราย	0.418
213	1	NN	ร.ร.ปู่แก้งอินทราราษฎร์อุปถัมภ์	เชียงราย	0.9
214	1	NN	ร.ร.พานพสกสวัสดิ์	เชียงราย	3.139
215	1	NN	ร.ร.พานพิทยาคม	เชียงราย	0.673
216	1	NN	ร.ร.ห้วยพุลพิทยา	เชียงราย	0.323
217	1	NN	ร.ร.สามัคคีวิทยาคม	เชียงราย	1.476
218	1	NN	ร.ร.บ้านสันโค้ง (เชียงรายจรูญราษฎร์)	เชียงราย	0.443
219	1	NN	ร.ร.ดำรงราษฎร์สงเคราะห์	เชียงราย	0.544
220	1	NN	ร.ร.เมืองเชียงราย	เชียงราย	1.59
221	1	NN	ร.ร.บ้านแม่ข้าวต้มท่าสุด	เชียงราย	1.631
222	1	NN	ร.ร.บ้านดู่ (สหราษฎร์พัฒนาการ)	เชียงราย	0.458
223	1	NN	ร.ร.แม่ลาววิทยาคม	เชียงราย	3.358
224	1	NN	ห้องสมุดประชาชน"เฉลิมราชกุมารี" อำเภอเชียงแสน	เชียงราย	30.619
225	1	NN	ห้องสมุดประชาชนจังหวัดเชียงราย	เชียงราย	3.572
226	1	NN	ร.ร.ธารทิพย์	เชียงราย	2.091
227	1	NN	ร.ร.สหศาสตร์ศึกษา	เชียงราย	4.484
228	1	NN	ร.ร.ดอยลานพิทยา	เชียงราย	16.06
229	1	NN	ร.ร.บ้านห้วยดอย	เชียงราย	4.556
230	1	NN	ร.ร.ร.ร.อนุบาลนางแล(ร.ร.บ้านทุ่ง)	เชียงราย	1.058
231	1	NN	ร.ร.บ้านปางคี้ก	เชียงราย	3.216
232	1	NN	ร.ร.ชุมชนบ้านแม่ข้าวต้มหลวง	เชียงราย	5.077

OK

M L

*[Handwritten signature]*

รายการแสดงระยะทางสายเคเบิลใยแก้วนำแสงระหว่างสถาบันการศึกษา เส้นทางเครือข่ายปลายทาง เอกสารแนบที่ 1-3					
ลำดับที่	โซน	พื้นที่	โรงเรียน	จังหวัด	OTDR km.
233	1	NN	ร.ร.แมย่าววิทยาลัย	เชียงราย	6.07
234	1	NN	ร.ร.ร.ร.อนุบาลหัวฝาย	เชียงราย	1.32
235	1	NN	ร.ร.ร.ร.อนุบาลฮ้องลี(ค่ายเมืองรามหาราชูปถัมภ์)	เชียงราย	1.651
236	1	NN	ร.ร.บ้านน้ำลัด	เชียงราย	0.862
237	1	NN	ร.ร.ร.ร.อนุบาลเชียงราย	เชียงราย	0.479
238	1	NN	ร.ร.ร.ร.อนุบาลเมืองเชียงราย(เส้นทรายราษฎร์ศรณานุเคราะห์)	เชียงราย	1.796
239	1	NN	ร.ร.ร.ร.อนุบาลห้วยลึก	เชียงราย	8.235
240	1	NN	ร.ร.บ้านดอน	เชียงราย	3.77
241	1	NN	ร.ร.บ้านทุ่งยั้งหัวฝายวิทยา	เชียงราย	1.475
242	1	NN	เวียงแก้ววิทยา	เชียงราย	3.333
243	1	NN	ร.ร.อนุบาลเวียงชัย	เชียงราย	8.084
244	1	NN	ร.ร.บ้านเวียงเดิม	เชียงราย	14.059
245	1	NN	ร.ร.ร.ร.อนุบาลดงมหาวัน	เชียงราย	3.924
246	1	NN	ร.ร.ร.ร.อนุบาลเวียงเชียงรุ้ง	เชียงราย	6.001
247	1	NN	ร.ร.บ้านห้วยหมากเอือก	เชียงราย	4.576
248	1	NN	ร.ร.บ้านห้วยซื่อเหล็ก	เชียงราย	11.394
249	1	NN	ร.ร.บ้านป่าซางเหนือ	เชียงราย	4.321
250	1	NN	ร.ร.บ้านป่าบง	เชียงราย	11.841
251	1	NN	ร.ร.สันหนองควาย	เชียงราย	6.117
252	1	NN	ร.ร.ร่องธารวิทยา	เชียงราย	5.126
253	1	NN	ร.ร.บ้านโป่งแดง	เชียงราย	2.578
254	1	NN	ร.ร.ธารทองวิทยา(ป่ารวก)	เชียงราย	1.603
255	1	NN	ร.ร.บ้านฝั่งดิน	เชียงราย	4.509
256	1	NN	ร.ร.ร.ร.อนุบาลพาน(ปากว้าวมิตรภาพที่ ๒๘)	เชียงราย	0.623
257	1	NN	ร.ร.เวียงห้า	เชียงราย	6.466
258	1	NN	ร.ร.สันกลางวิทยา	เชียงราย	4.811
259	1	NN	ร.ร.ป่าแดงวิทยา	เชียงราย	5.293
260	1	NN	ร.ร.บ้านป่าแยะ	เชียงราย	17.503
261	1	NN	ร.ร.โรงเรียนวิทยา	เชียงราย	6.244
262	1	NN	ร.ร.ศรีโพธิ์เงินวิทยา	เชียงราย	6.873
263	1	NN	ร.ร.บ้านแม่คำ	เชียงราย	0.885
264	1	NN	ร.ร.บ้านท่าก้อพลับพลา	เชียงราย	0.762
265	1	NN	ร.ร.บ้านป่าแคด(เวทยาสมิทธิ)	เชียงราย	2.845
266	1	NN	ร.ร.ชุมชนบ้านสันจำปา	เชียงราย	1.659
267	1	NN	ร.ร.บ้านป่าบงหัวแก้วกันจันทร์	เชียงราย	2.392
268	1	NN	ร.ร.ร.ร.อนุบาลแม่สรวย	เชียงราย	2.291
269	1	NN	ร.ร.บ้านวาวี	เชียงราย	3.974
270	1	NN	ร.ร.บ้านโป่งกลางน้ำ	เชียงราย	11.14
271	1	NN	ร.ร.บ้านห้วยน้ำเย็น	เชียงราย	3.582
272	1	NN	ร.ร.บ้านห้วยมะขาง	เชียงราย	21.354
273	1	NN	ร.ร.ศรีถ้อยสุนทรราชภัฏวิทยา	เชียงราย	1.404
274	1	NN	ร.ร.บ้านแม่ยางมิน	เชียงราย	9.356
275	1	NN	ร.ร.บ้านโป่งเทวี	เชียงราย	1.915
276	1	NN	ร.ร.บ้านอ่างคำ	เชียงราย	1.971
277	1	NN	ร.ร.ไทยรัฐวิทยา 32(ร.ร.บ้านสาขันทอม)	เชียงราย	2.3
278	1	NN	ร.ร.ร.ร.อนุบาลแม่ชะจาน	เชียงราย	2.295
279	1	NN	ร.ร.โป่งน้ำร้อนวิทยา	เชียงราย	0.214
280	1	NN	ร.ร.ร.ร.อนุบาลเวียงป่าเป้า	เชียงราย	0.849
281	1	NN	ร.ร.บ้านทุ่งมัน	เชียงราย	5.748
282	1	NN	ร.ร.บ้านโป่งนก	เชียงราย	1.727
283	1	NN	ร.ร.อนุบาลจอมหมอกแก้ว	เชียงราย	2.187
284	1	NN	ร.ร.อนุบาลแม่ลาว	เชียงราย	1.65
285	1	NN	ห้วยล้านยาววิทยา	เชียงราย	0.542
286	1	NN	ร.ร.บ้านห้วยสันพลับพลา	เชียงราย	2.408
287	1	NN	ร.ร.โป่งแพร่วิทยา	เชียงราย	1.393
288	1	NN	ร.ร.บ้านห้วยน้ำราก(ไตรราษฎร์บำรุง)	เชียงราย	2.117
289	1	NN	ร.ร.ไทยรัฐวิทยา 86 (ร.ร.บ้านป่าสักหลวง)	เชียงราย	1.736
290	1	NN	ร.ร.บ้านแม่คี่-หนองอ้อ	เชียงราย	1.576

๐๖

๓๕

๐๖

รายการแสดงระยะทางสายเคเบิลใยแก้วนำแสงระหว่างสถาบันการศึกษา เส้นทางเครือข่ายปลายทาง เอกสารแนบที่ 1-3					
ลำดับที่	โซน	พื้นที่	โรงเรียน	จังหวัด	OTDR km.
291	1	NN	ร.ร.บ้านแม่สองโน	เชียงราย	0.159
292	1	NN	ร.ร.นิคมสร้างตนเองสงเคราะห์ชาวเขา	เชียงราย	13.314
293	1	NN	ร.ร.บ้านใหม่สามัคคี	เชียงราย	0.257
294	1	NN	ร.ร.บ้านป่าบงแม่จัน	เชียงราย	1.127
295	1	NN	ร.ร.บ้านโป่งน้ำร้อน	เชียงราย	7.6
296	1	NN	ร.ร.บ้านห้วยมะหินฝน	เชียงราย	8.407
297	1	NN	ร.ร.บ้านแม่จัน(เชิงแสนประชานุสาสน์)	เชียงราย	2.94
298	1	NN	ร.ร.สันทราย(พรหมณีวิทยา)	เชียงราย	2.309
299	1	NN	ร.ร.ป่าดงพิทยานุกูล	เชียงราย	1.717
300	1	NN	ร.ร.บ้านแม่แอบวิทยา	เชียงราย	9.814
301	1	NN	ร.ร.ชุมชนบ้านป่าสักน้อย	เชียงราย	0.494
302	1	NN	ร.ร.ชุมชนบ้านป่าคาแม่เงิน	เชียงราย	3.112
303	1	NN	ร.ร.บ้านป่าแดง	เชียงราย	5.049
304	1	NN	ร.ร.บ้านด้ายเทพกาญจนอุปถัมภ์	เชียงราย	12.163
305	1	NN	ร.ร.บ้านถ้ำ ดชด.	เชียงราย	1.15
306	1	NN	ร.ร.บ้านน้ำจ๋า	เชียงราย	2.96
307	1	NN	ร.ร.บ้านจ้อง	เชียงราย	11.462
308	1	NN	ร.ร.บ้านสันทราย(ราษฎร์สามัคคี)	เชียงราย	2.178
309	1	NN	ร.ร.ชุมชนบ้านไม้ลงชน มีตราภาพที่ 169	เชียงราย	1.352
310	1	NN	ร.ร.บ้านสันทราย	เชียงราย	3.075
311	1	NN	ร.ร.บ้านป่ายาง	เชียงราย	1.823
312	1	NN	ร.ร.บ้านเวียงพาน	เชียงราย	1.075
313	1	NN	ร.ร.ร.ร.อนุบาลแม่สาย(สายศิลปศาสตร์)	เชียงราย	1.444
314	1	NN	ร.ร.บ้านสันถนน	เชียงราย	8.936
315	1	NN	ร.ร.บ้านห้วยไคร้	เชียงราย	2.479
316	1	NN	ร.ร.บ้านเทอดไทย	เชียงราย	4.711
317	1	NN	ร.ร.บ้านห้วยไร่สามัคคี	เชียงราย	4.896
318	1	NN	ร.ร.บ้านกลาง	เชียงราย	7.429
319	1	NN	ร.ร.บ้านมนตรีวิทยา	เชียงราย	1.689
320	1	NN	ร.ร.บ้านผาเตือ	เชียงราย	4.311
321	1	NN	ร.ร.บ้านห้วยผึ้ง	เชียงราย	18.374
322	1	NN	ร.ร.บ้านขุนแม่บง(ดชด.)	เชียงราย	17.705
323	1	NN	ร.ร.บ้านใหม่พัฒนา	เชียงราย	3.074
324	1	NN	ศึกษาสงเคราะห์แม่จัน	เชียงราย	1.104
325	1	NN	ร.ร.บ้านเมืองกาญจน์	เชียงราย	25.674
326	1	NN	ร.ร.ร.ร.อนุบาลเชียงของ	เชียงราย	18.38
327	1	NN	ร.ร.ชุมชนบ้านศรีดอนชัย	เชียงราย	8.887
328	1	NN	ร.ร.ชุมชนสถาน (ราษฎร์ตรณวิทย์)	เชียงราย	5.14
329	1	NN	ร.ร.สักสันเชียงใหม่วิทยาคม	เชียงราย	7.393
330	1	NN	ร.ร.บ้านจิวป่าไผ่(ราษฎร์นุกูล)	เชียงราย	4.324
331	1	NN	ร.ร.บ้านเกียง(ครูราษฎร์วิทยา)	เชียงราย	14.382
332	1	NN	ร.ร.เวียงเทิง(เทิงห่านประชา)	เชียงราย	1.172
333	1	NN	ร.ร.ศรีดอนไชยวิทยา	เชียงราย	2.328
334	1	NN	ร.ร.สันทรายงามวิทยา	เชียงราย	5.893
335	1	NN	ร.ร.หนองแรดวิทยา (ร.อนุบาลหนองแรด)	เชียงราย	7.105
336	1	NN	ร.ร.สันสะลีกวิทยา	เชียงราย	1.226
337	1	NN	ร.ร.ชุมชนบ้านสบเป่า	เชียงราย	0.815
338	1	NN	ร.ร.บ้านไม้ยมิตรภาพที่168	เชียงราย	6.484
339	1	NN	ร.ร.ขุนชาวพิทยา	เชียงราย	4.28
340	1	NN	ร.ร.ปางหัดสหศาสตร์	เชียงราย	5.299
341	1	NN	ร.ร.ปอวิทยา	เชียงราย	6.196
342	1	NN	ร.ร.บ้านหลู่	เชียงราย	3.865
343	1	NN	ร.ร.บ้านม่วงยาย	เชียงราย	3.363
344	1	NN	ร.ร.ร.ร.อนุบาลเวียงแก่น	เชียงราย	1.065
345	1	NN	ร.ร.ร.ร.อนุบาลบ้านพระเนตร(แก้วสุวรรณประสิทธิ์)	เชียงราย	1.663
346	1	NN	ร.ร.ชุมชนบ้านต้าตลาด	เชียงราย	2.674
347	1	NN	ร.ร.บ้านทุ่งน้ำแพร่ป่าบง	เชียงราย	2.48
348	1	NN	ร.ร.บ้านป่าแดงห้วยหลวง	เชียงราย	3.983

or

AT

Handwritten signature and initials.

รายการแสดงระยะทางสายเคเบิลใยแก้วนำแสงระหว่างสถาบันการศึกษา เส้นทางเครือข่ายปลายทาง เอกสารแนบที่ 1-3					
ลำดับที่	โซน	พื้นที่	โรงเรียน	จังหวัด	OTDR km.
349	1	NN	ร.ร.ดอนชัยวิทยาคม	เชียงราย	3.711
350	1	NN	ร.ร.สามัคคีวิทยาคม 2	เชียงราย	0.843
351	1	NN	ร.ร.เวียงชัยวิทยาคม	เชียงราย	5.734
352	1	NN	ร.ร.นครวิทยาคม	เชียงราย	14.056
353	1	NN	ร.ร.ป่าแดดวิทยาคม	เชียงราย	7.232
354	1	NN	ร.ร.วาวิวิทยาคม	เชียงราย	8.379
355	1	NN	ร.ร.เชียงแสนวิทยาคม	เชียงราย	2.482
356	1	NN	ร.ร.วัดถ้ำปลาวิทยาคม	เชียงราย	3.829
357	1	NN	ร.ร.สันติคีรีวิทยาคม	เชียงราย	3.225
358	1	NN	ร.ร.ดอยหลวง รัชมง์คลาภิเษก	เชียงราย	12.301
359	1	NN	ร.ร.บุญเรืองวิทยาคม	เชียงราย	5.336
360	1	NN	ร.ร.ห้วยซ้อวิทยาคม รัชมง์คลาภิเษก	เชียงราย	17.715
361	1	NN	ร.ร.เทิงวิทยาคม	เชียงราย	1.126
362	1	NN	ร.ร.แม่ตำวิทยาคม	เชียงราย	13.534
363	1	NN	ร.ร.ไม้ยาวิทยาคม	เชียงราย	4.512
364	1	NN	ร.ร.ยางฮอมวิทยาคม	เชียงราย	7.543
365	1	NN	สพม เขต 36	เชียงราย	1.46
366	1	NN	ร.ร.เด่นชัยประชานุกูล	แพร่	1.763
367	1	NN	ร.ร.วิไลเกียรติอุปถัมภ์	แพร่	5.898
368	1	NN	ร.ร.เมืองแพร่	แพร่	7.049
369	1	NN	ร.ร.ดินโอบาสวิทยา	แพร่	5.69
370	1	NN	ร.ร.นารีนรัตน์จังหวัดแพร่	แพร่	0.936
371	1	NN	ร.ร.พิริยาลัย	แพร่	1.429
372	1	NN	ร.ร.วัดเมธังกราวาส (เทศร์ฐราษฎร์นุกูล)	แพร่	1.723
373	1	NN	ร.ร.บ้านแม่ยางเปรี้ยว (แก้วพิสนต์ประชานุกูล)	แพร่	0.541
374	1	NN	ร.ร.ราชประชานุเคราะห์ 25	แพร่	2.322
375	1	NN	ร.ร.บ้านร่องกวาง (จันทิมาคม)	แพร่	0.966
376	1	NN	ร.ร.บ้านภาคประชานุเคราะห์	แพร่	6.972
377	1	NN	ห้องสมุดประชาชน"เฉลิมราชกุมารี" อำเภออลอง	แพร่	0.328
378	1	NN	ห้องสมุดประชาชนจังหวัดแพร่	แพร่	0.662
379	1	NN	ร.ร.วัดกาญจนาราม(ประชาชนุทิศ)	แพร่	2.941
380	1	NN	ร.ร.บ้านทุ่งโฮ้ง(อภิวังวิทยาลัย)	แพร่	2.976
381	1	NN	ร.ร.อนุบาลแพร่	แพร่	2.061
382	1	NN	ร.ร.บ้านโนนเวียง	แพร่	1.006
383	1	NN	ร.ร.บ้านดิน(ถิ่นวิทยาคาร)	แพร่	1.311
384	1	NN	ร.ร.บ้านสุพรรณ(ครูราษฎร์วิทยา)	แพร่	3.327
385	1	NN	ร.ร.บ้านวังช้าง(ธีรราษฎร์รังสฤษฏ์)	แพร่	0.798
386	1	NN	ร.ร.บ้านแม่หล่าย(ประชานุสรณ์)	แพร่	4.091
387	1	NN	ร.ร.บ้านร่องพอง	แพร่	2.169
388	1	NN	ร.ร.บ้านวังหงส์(วังหงส์วิทยาคาร)	แพร่	8.184
389	1	NN	ร.ร.บ้านสวนเขื่อน(ราษฎร์บูรณวิทยาคม)	แพร่	2.4
390	1	NN	ร.ร.บ้านห้วยม้า(สุนทรนิवास)	แพร่	6.384
391	1	NN	ร.ร.บ้านอ้อยวิทยาคาร	แพร่	2.97
392	1	NN	ร.ร.บ้านไม้โตน(นวลราษฎร์วิทยา)	แพร่	0.919
393	1	NN	ร.ร.บ้านแม่ทราย(ครูราษฎร์เจริญวิทย)	แพร่	4.922
394	1	NN	ร.ร.ชุมชนบ้านร่องเข็ม(ร่องเข็มวิทยาคาร)	แพร่	1.678
395	1	NN	ร.ร.บ้านห้วยโรงนอก	แพร่	0.166
396	1	NN	ร.ร.บ้านเตาปูน(พิไชยาประชานุกูล)	แพร่	3.017
397	1	NN	ร.ร.บ้านป่าแดง(ธีรราษฎร์รังสรรค์)	แพร่	2.27
398	1	NN	ร.ร.ชุมชนบ้านกลาง(สันทิวิทยาคาร)	แพร่	0.569
399	1	NN	ร.ร.อนุบาลเทพสุนทรินทร์ (ร.ร.บ้านเทพ(เทพสุนทรินทร์))	แพร่	2.523
400	1	NN	ร.ร.บ้านคึม(ประสารราษฎร์วิทยา)	แพร่	1.347
401	1	NN	ร.ร.ชุมชนบ้านหนองเหนือ(แสงศรีวิทยา)	แพร่	2.651
402	1	NN	ร.ร.บ้านห้วยซอน(ญาณศรีธาสามัคคี)	แพร่	2.951
403	1	NN	ร.ร.บ้านวังพ่อน(สิทธิราษฎร์บำรุง)	แพร่	9.217
404	1	NN	ร.ร.แม่คำมีตำหนักธรรม(ตำหนักธรรมวิทยาคาร)	แพร่	0.655
405	1	NN	ร.ร.บ้านทุ่งแคว (คันทรงศรีวิทยาคาร)	แพร่	2.034
406	1	NN	ร.ร.บ้านหนองม่วงไข่	แพร่	0.658

รายการแสดงระยะทางสายเคเบิลใยแก้วนำแสงระหว่างสถาบันการศึกษา เส้นทางเครือข่ายปลายทาง เอกสารแนบที่ 1-3					
ลำดับที่	โซน	พื้นที่	โรงเรียน	จังหวัด	OTDR km.
407	1	NN	ร.ร.แพร่ปัญญาคุณ	แพร่	2.508
408	1	NN	ร.ร.บ้านนาริน(คุรุราษฎร์รังสรรค์)	แพร่	12.672
409	1	NN	ร.ร.บ้านวังเลียง	แพร่	13.972
410	1	NN	ร.ร.บ้านแม่รัง(จิตสรรราษฎร์สงเคราะห์)	แพร่	3.546
411	1	NN	ร.ร.ชุมชนบ้านปิน(ปิ่นประชาราชราษฎร์)	แพร่	2.411
412	1	NN	ร.ร.บ้านปากกาง(ประชาราชราษฎร์รังสฤษดิ์)	แพร่	3.396
413	1	NN	ร.ร.บ้านแม่ปาน(แม่ปานประชาสงเคราะห์)	แพร่	1.659
414	1	NN	ร.ร.บ้านเหล่า(รัฐราษฎร์บำรุง)	แพร่	14.92
415	1	NN	ร.ร.อนุบาลจรัญคลองรัตนาคาร (ชุมชนจรัญคลองรัตนาคาร)	แพร่	0.133
416	1	NN	ร.ร.บ้านนาอันเนื่อง(ประชารัฐวิทยาคาร)	แพร่	1.871
417	1	NN	ร.ร.บ้านไผ่ล้อม(สำนักงานสลากกินแบ่งสงเคราะห์ 46)	แพร่	0.266
418	1	NN	ร.ร.บ้านหัวดง	แพร่	0.81
419	1	NN	ร.ร.บ้านทุ่งท่าข้าม(ปงประชานุกูล)	แพร่	4.823
420	1	NN	ร.ร.สูงเม่นวิทยาคาร	แพร่	0.371
421	1	NN	ร.ร.วัดศรีดอ(ประชาพัฒนา)	แพร่	1.565
422	1	NN	ร.ร.บ้านบ่อแก้ว	แพร่	10.464
423	1	NN	ร.ร.ชุมชนบ้านปงป่าหวาย	แพร่	4.82
424	1	NN	ร.ร.บ้านห้วยไร่	แพร่	0.938
425	1	NN	ร.ร.บ้านน้ำแรม	แพร่	1.497
426	1	NN	ร.ร.บ้านป่าสัก (***)ร.ร.บ้านป่าสักปางไม้)	แพร่	7.873
427	1	NN	ร.ร.บ้านแม่กระต้อม	แพร่	2.225
428	1	NN	ร.ร.บ้านสลก	แพร่	3.645
429	1	NN	ร.ร.ชุมชนบ้านแม่ป่าก	แพร่	6.705
430	1	NN	ร.ร.บ้านป่าคาป่าม่วง	แพร่	13.44
431	1	NN	ร.ร.บ้านวังเบอะ	แพร่	4.275
432	1	NN	ร.ร.บ้านใหม่(สมบัติทวีประชาสรรค์)	แพร่	0.212
433	1	NN	ร.ร.บ้านม่วงคำ	แพร่	6.743
434	1	NN	ร.ร.ชุมชนบ้านแม่ทะเลป่าปาย	แพร่	1.871
435	1	NN	ร.ร.ห้วยม้าวิทยาคม	แพร่	1.133
436	1	NN	ร.ร.สองพิทยาคม	แพร่	3.609
437	1	NN	ร.ร.เวียงเทพวิทยา	แพร่	4.996
438	1	NN	ร.ร.สองวิทยา	แพร่	2.663
439	1	NN	ร.ร.สรอยเสรีวิทยา	แพร่	2.726
440	1	NN	สพม เขต 37	แพร่	0.414
441	1	NN	ร.ร.ขุนยวม	แม่ฮ่องสอน	0.929
442	1	NN	ร.ร.ราชประชานุเคราะห์ 22	แม่ฮ่องสอน	3.408
443	1	NN	ร.ร.ทองสวีสติวิทยาคาร	แม่ฮ่องสอน	0.857
444	1	NN	ร.ร.บ้านจอมแจ้งมิตรภาพที่ 193	แม่ฮ่องสอน	1.218
445	1	NN	ร.ร.บ้านไร่วิทยา	แม่ฮ่องสอน	2.71
446	1	NN	ร.ร.ไทยรัฐวิทยา 33 (ทุ่งพร้าว)	แม่ฮ่องสอน	2.658
447	1	NN	ห้องสมุดประชาชน"เฉลิมราชกุมารี" อำเภอแม่สะเรียง	แม่ฮ่องสอน	1.509
448	1	NN	ห้องสมุดประชาชนจังหวัดแม่ฮ่องสอน	แม่ฮ่องสอน	0.462
449	1	NN	ร.ร.บ้านโนนสอย	แม่ฮ่องสอน	16.314
450	1	NN	ร.ร.บ้านท่าโป่งแดง	แม่ฮ่องสอน	1.851
451	1	NN	ร.ร.ชุมชนบ้านผาบ่อง	แม่ฮ่องสอน	0.508
452	1	NN	ร.ร.อนุบาลแม่ฮ่องสอน	แม่ฮ่องสอน	1.717
453	1	NN	ร.ร.ชุมชนบ้านหมอกจำแป่	แม่ฮ่องสอน	6.142
454	1	NN	ร.ร.บ้านป่าลาน	แม่ฮ่องสอน	10.52
455	1	NN	ร.ร.ไทยรัฐวิทยา 99 (ร.ร.บ้านแม่สุยะ)	แม่ฮ่องสอน	0.516
456	1	NN	ร.ร.อนุบาลขุนยวม	แม่ฮ่องสอน	1.895
457	1	NN	ร.ร.ชุมชนบ้านเมืองปอน	แม่ฮ่องสอน	1.466
458	1	NN	ร.ร.บ้านหนองแห้ง	แม่ฮ่องสอน	0.96
459	1	NN	ร.ร.ชุมชนค้อแพ้ววิทยา	แม่ฮ่องสอน	5.253
460	1	NN	ร.ร.บ้านปางตอง	แม่ฮ่องสอน	18.624
461	1	NN	ร.ร.บ้านทุ่งยาว	แม่ฮ่องสอน	1.604
462	1	NN	ร.ร.บ้านทุ่งโป่งมิตรภาพที่ 78	แม่ฮ่องสอน	2.124
463	1	NN	ร.ร.ชุมชนบ้านแม่ฮี้	แม่ฮ่องสอน	2.422
464	1	NN	ร.ร.อนุบาลปาย (เวียงใต้)	แม่ฮ่องสอน	1.235

or

KL

KL  
KMC

รายการแสดงระยะทางสายเคเบิลใยแก้วนำแสงระหว่างสถาบันการศึกษา เส้นทางเครือข่ายปลายทาง เอกสารแนบที่ 1-3					
ลำดับที่	โซน	พื้นที่	โรงเรียน	จังหวัด	OTDR km.
465	1	NN	ร.ร.บ้านน้ำสุ	แม่ฮ่องสอน	3.777
466	1	NN	ร.ร.บ้านเวียงเหนือ	แม่ฮ่องสอน	3.873
467	1	NN	ร.ร.สังวาลย์วิทย์ 3	แม่ฮ่องสอน	23.726
468	1	NN	ร.ร.บ้านถ้ำลอด	แม่ฮ่องสอน	5.623
469	1	NN	ร.ร.บ้านวนาหลวง	แม่ฮ่องสอน	1.993
470	1	NN	ร.ร.บ้านแม่ละนา	แม่ฮ่องสอน	5.727
471	1	NN	ร.ร.บ้านปางคาม	แม่ฮ่องสอน	20.47
472	1	NN	ร.ร.อนุบาลปางมะผ้า	แม่ฮ่องสอน	2.18
473	1	NN	ศูนย์ปางมะผ้าในโครงการตามพระราชดำริ	แม่ฮ่องสอน	1.822
474	1	NN	ราชประชานุเคราะห์ 34	แม่ฮ่องสอน	3.132
475	1	NN	ร.ร.บ้านแพะพิทยา	แม่ฮ่องสอน	5.749
476	1	NN	ร.ร.อนุบาลแม่สะเรียง( ร.ร.บ้านโป่ง)	แม่ฮ่องสอน	0.184
477	1	NN	ร.ร.บ้านห้วยไผ่	แม่ฮ่องสอน	4.51
478	1	NN	ร.ร.บ้านห้วยทราย	แม่ฮ่องสอน	3.946
479	1	NN	ร.ร.บ้านห้วยสิงห์	แม่ฮ่องสอน	3.012
480	1	NN	ร.ร.ชุมชนบ้านน้ำดิบ	แม่ฮ่องสอน	4.947
481	1	NN	ร.ร.สังวาลย์วิทยา	แม่ฮ่องสอน	1.937
482	1	NN	ร.ร.บ้านแม่โถ	แม่ฮ่องสอน	14.383
483	1	NN	ร.ร.อนุบาล.ร.บ้านแม่ลาน้อย	แม่ฮ่องสอน	1.746
484	1	NN	ชุมชนแม่ลาศึกษา	แม่ฮ่องสอน	0.492
485	1	NN	ร.ร.บ้านละอูบ	แม่ฮ่องสอน	23.124
486	1	NN	ร.ร.ศิษย์เก่าพยาบาลศิริราชบ้านดง	แม่ฮ่องสอน	4.925
487	1	NN	ร.ร.บ้านกองก้อย	แม่ฮ่องสอน	12.097
488	1	NN	ร.ร.บ้านห้วยกึ่ง	แม่ฮ่องสอน	1.914
489	1	NN	ร.ร.ชุมชนบ้านผาผ้า	แม่ฮ่องสอน	9.087
490	1	NN	ร.ร.บ้านแม่สวด	แม่ฮ่องสอน	8.01
491	1	NN	ราชประชานุเคราะห์ 21	แม่ฮ่องสอน	2.321
492	1	NN	ร.ร.ห้องสอนศึกษา	แม่ฮ่องสอน	0.501
493	1	NN	ร.ร.แม่สะเรียง(บริพัตรศึกษา)	แม่ฮ่องสอน	2.176
494	1	NN	ร.ร.สบเมยวิทยาคม	แม่ฮ่องสอน	6.413
495	1	NN	ร.ร.เฉลิมรัชวิทยาคม	แม่ฮ่องสอน	1.462
496	1	NN	ร.ร.น่านนคร	น่าน	6.46
497	1	NN	ร.ร.บ้านท่าวังผา	น่าน	0.885
498	1	NN	ร.ร.สารธรรมวิทยาคาร	น่าน	1.193
499	1	NN	ร.ร.บ้านนางวงศ์	น่าน	0.777
500	1	NN	ร.ร.บ้านปรางค์	น่าน	0.889
501	1	NN	ร.ร.ปัว	น่าน	1.032
502	1	NN	ร.ร.เมืองแงง	น่าน	3.1
503	1	NN	ร.ร.ศรีสวัสดิ์วิทยาคาร	น่าน	0.7
504	1	NN	ร.ร.บ้านดอน (ศรีเสริมกสิกร)	น่าน	1.101
505	1	NN	ร.ร.ราชานุบาล	น่าน	0.387
506	1	NN	ร.ร.สตรีศรีน่าน	น่าน	0.405
507	1	NN	ร.ร.ศึกษาสงเคราะห์น่าน	น่าน	1.359
508	1	NN	ห้องสมุดประชาชนจังหวัดน่าน	น่าน	0.466
509	1	NN	ร.ร.ชินจง	น่าน	0.36
510	1	NN	ร.ร.นันทบุรีวิทยา	น่าน	0.466
511	1	NN	ร.ร.บ้านน้ำครกใหม่	น่าน	0.63
512	1	NN	ร.ร.บ้านเรือง	น่าน	9.285
513	1	NN	ร.ร.บ้านน้ำโค้ง	น่าน	16.801
514	1	NN	ร.ร.บ้านสองแคว	น่าน	4.514
515	1	NN	ร.ร.บ้านปางเป็ย	น่าน	2.953
516	1	NN	ร.ร.บ้านก้อ	น่าน	5.59
517	1	NN	ร.ร.ชุมชนบ้านนาคา	น่าน	35.346
518	1	NN	ร.ร.บ้านเป้า	น่าน	3.57
519	1	NN	ร.ร.บ้านฟ้า	น่าน	3.442
520	1	NN	ร.ร.บ้านวังยาว	น่าน	1.237
521	1	NN	ร.ร.ชุมชนบ้านหลวง	น่าน	1.925
522	1	NN	ร.ร.บ้านนาราบ	น่าน	1.267

รายการแสดงระยะทางสายเคเบิลใยแก้วนำแสงระหว่างสถาบันการศึกษา เส้นทางเครือข่ายปลายทาง เอกสารแนบที่ 1-3					
ลำดับที่	โซน	พื้นที่	โรงเรียน	จังหวัด	OTDR km.
523	1	NN	ร.ร.ชุมชนบ้านอ้อย	น่าน	13.91
524	1	NN	ร.ร.บ้านนาไค้	น่าน	2.675
525	1	NN	ร.ร.บ้านใหม่	น่าน	3.541
526	1	NN	ร.ร.บ้านหัวเมือง	น่าน	2.155
527	1	NN	ร.ร.บ้านสถาน	น่าน	9.383
528	1	NN	ร.ร.บ้านนา	น่าน	3.665
529	1	NN	ร.ร.บ้านสันทะ	น่าน	4.613
530	1	NN	ร.ร.ประภคิตเวศศักดิ์	น่าน	20.109
531	1	NN	ร.ร.ศรีเวียงสาวิทยาคาร	น่าน	1.506
532	1	NN	ร.ร.บ้านชิงงามมงคล	น่าน	3.565
533	1	NN	ร.ร.จอมจันทร์วิทยาคาร	น่าน	13.009
534	1	NN	ร.ร.ชุมชนบ้านน้ำปัว	น่าน	1.878
535	1	NN	ร.ร.บ้านท่ามงคล (ร.ร.บ้านท่าเลอ)	น่าน	6.961
536	1	NN	ร.ร.บ้านสาส์ก	น่าน	4.469
537	1	NN	ร.ร.ชุมชนบ้านใหม่	น่าน	3.399
538	1	NN	ร.ร.ชุมชนบ้านนาทะนง	น่าน	3.035
539	1	NN	ร.ร.ชุมชนบ้านบ่อแก้ว	น่าน	6.345
540	1	NN	ร.ร.บ้านนายาง	น่าน	1.36
541	1	NN	ร.ร.บ้านปิงหลวง	น่าน	22.031
542	1	NN	ร.ร.บ้านดู่พงษ์	น่าน	1.543
543	1	NN	ร.ร.บ้านป่าแลวหลวงวิทยา	น่าน	1.113
544	1	NN	ร.ร.บ้านห้วยแอ้ว	น่าน	6.579
545	1	NN	ร.ร.บ้านศรีนாம่าน	น่าน	4.01
546	1	NN	ร.ร.บ้านน้ำเกียน	น่าน	6.998
547	1	NN	ร.ร.บ้านทุ่งน้อย	น่าน	6.259
548	1	NN	ร.ร.บ้านเมืองจั้ง	น่าน	10.151
549	1	NN	ร.ร.บ้านหาดเค็ด	น่าน	1.738
550	1	NN	ร.ร.บ้านทุ่งกวาง	น่าน	1.1
551	1	NN	ร.ร.บ้านร้อง	น่าน	2.552
552	1	NN	ร.ร.บ้านป่ากลาง(มิตรภาพที่ 166)	น่าน	1.67
553	1	NN	สหราษฎร์บำรุง	น่าน	1.485
554	1	NN	ชุมชนศิลาเพชร	น่าน	7.144
555	1	NN	ร.ร.บ้านดอนมูล (ศิลาเพชร)	น่าน	1.02
556	1	NN	ร.ร.ชุมชนศิลาแลง	น่าน	3.061
557	1	NN	ร.ร.ไตรประชาวิทยา	น่าน	2.42
558	1	NN	ร.ร.บ้านसान	น่าน	1.782
559	1	NN	ร.ร.บ้านไร่	น่าน	2.956
560	1	NN	ร.ร.บ้านน้ำยาว	น่าน	1.883
561	1	NN	ร.ร.บ้านยู	น่าน	6.091
562	1	NN	ร.ร.ตาลชุมชนมิตรภาพที่ 186	น่าน	7.801
563	1	NN	ร.ร.บ้านปง	น่าน	2.16
564	1	NN	ร.ร.ริม-ป่าคาประชานุเคราะห์	น่าน	0.466
565	1	NN	ร.ร.บ้านสบเป็ด	น่าน	3.508
566	1	NN	ร.ร.บ้านน้ำโมงปางสา	น่าน	9.246
567	1	NN	ร.ร.บ้านแห่น	น่าน	11.381
568	1	NN	ร.ร.ชุมชนบ้านดอนตัน	น่าน	6.908
569	1	NN	แสนทองวิทยา	น่าน	6.37
570	1	NN	ร.ร.ไทยรัฐวิทยา 98(ร.ร.บ้านงอบ)	น่าน	8.776
571	1	NN	ร.ร.ชุมชนบ้านทุ่งช้าง	น่าน	12.611
572	1	NN	ร.ร.บ้านน้ำเลียง	น่าน	11.007
573	1	NN	ร.ร.บ้านเวียงสอง	น่าน	2.293
574	1	NN	ร.ร.ชุมชนบ้านเพ็ญลู่	น่าน	2.185
575	1	NN	ร.ร.บ้านสบกอน	น่าน	18.236
576	1	NN	ร.ร.ไตรราษฎร์สามัคคี	น่าน	6.289
577	1	NN	ร.ร.ชุมชนรัชดาภิเษกมิตรภาพที่ 115	น่าน	0.175
578	1	NN	ร.ร.พระพุทธบาทวิทยา	น่าน	4.078
579	1	NN	ร.ร.บ้านสะป็น	น่าน	2.266
580	1	NN	ร.ร.บ้านสัวี	น่าน	18.65

รายการแสดงระยะทางสายเคเบิลใยแก้วนำแสงระหว่างสถาบันการศึกษา เส้นทางเครือข่ายปลายทาง เอกสารแนบที่ 1-3					
ลำดับที่	โซน	พื้นที่	โรงเรียน	จังหวัด	OTDR km.
581	1	NN	ร.ร.บ้านบ่อหลวง	น่าน	0.148
582	1	NN	ร.ร.บ้านบ่อหลวง	น่าน	9.655
583	1	NN	ร.ร.บ้านท่าทางหลวง	น่าน	12.216
584	1	NN	ร.ร.บ้านสบมาง	น่าน	5.57
585	1	NN	ร.ร.บ้านสองแคว	น่าน	1.22
586	1	NN	ร.ร.สมาคมพยาบาลไทย	น่าน	6.515
587	1	NN	ร.ร.บ้านเปียงซ้อ	น่าน	12.059
588	1	NN	ร.ร.บ้านห้วยฟ่อง	น่าน	0.902
589	1	NN	ร.ร.บ้านด่าน	น่าน	18.123
590	1	NN	ร.ร.บ้านห้วยโก๋น	น่าน	24.912
591	1	NN	ร.ร.บ่อสวกวิทยาคาร	น่าน	10.337
592	1	NN	ร.ร.แม่จริม	น่าน	0.405
593	1	NN	ร.ร.ยาบหวานา	น่าน	12.734
594	1	NN	ร.ร.เมืองลีประชาสามัคคี	น่าน	1.769
595	1	NN	ร.ร.ศรีนครน่าน	น่าน	1.298
596	1	NN	ร.ร.ศรียาตราพิทยาสรรค์	น่าน	2.925
597	1	NN	ร.ร.มัธยมป่ากลาง	น่าน	3.003
598	1	NN	ร.ร.หนองบัวพิทยาคม	น่าน	8.582
599	1	NN	ร.ร.เมืองยมวิทยาคาร	น่าน	8.31
600	1	NN	ร.ร.พระธาตุพิทยาคม	น่าน	3.245
601	1	NN	ร.ร.ไตรเขตประชาสามัคคี รัชมง์คลาภิเษก	น่าน	16.312
602	1	NN	ร.ร.มัธยมพระราชทานเฉลิมพระเกียรติ	น่าน	5.165
603	1	NN	ร.ร.บ้านดอนมูล	พะเยา	2.411
604	1	NN	ร.ร.ฝายกวางวิทยาคม	พะเยา	0.465
605	1	NN	ร.ร.ดอกคำใต้วิทยาคม	พะเยา	1.244
606	1	NN	ร.ร.ชุมชนบ้านห้วยลาน	พะเยา	1.996
607	1	NN	ร.ร.ไทยรัฐวิทยา 46	พะเยา	0.639
608	1	NN	ห้องสมุดประชาชน"เฉลิมราชกุมารี" อำเภอจุน	พะเยา	0.244
609	1	NN	ห้องสมุดประชาชน"เฉลิมราชกุมารี" อำเภอดอกคำใต้โซน 4	พะเยา	1.069
610	1	NN	ห้องสมุดประชาชนจังหวัดพะเยา	พะเยา	1.545
611	1	NN	ร.ร.ประชาบำรุง	พะเยา	1.153
612	1	NN	ร.ร.ปิยะมัตย์	พะเยา	1.288
613	1	NN	ร.ร.พิบูลประสาธน์	พะเยา	2.224
614	1	NN	ร.ร.บ้านจำป่าหวาย	พะเยา	6.13
615	1	NN	ร.ร.บ้านด้อม	พะเยา	4.093
616	1	NN	ร.ร.บ้านสาง	พะเยา	6.434
617	1	NN	ร.ร.บ้านแม่กา	พะเยา	1.092
618	1	NN	ร.ร.อนุบาลเมืองพะเยา(ร.ร.บ้านโทกหวาก)	พะเยา	0.298
619	1	NN	ร.ร.บ้านแม่มาเรือใต้	พะเยา	5.903
620	1	NN	ร.ร.บ้านภูเงิน	พะเยา	6.744
621	1	NN	ร.ร.บ้านห้วยบง	พะเยา	1.528
622	1	NN	ร.ร.ชุมชนบ้านแม่ใส	พะเยา	4.444
623	1	NN	ร.ร.อนุบาลพะเยา	พะเยา	0.955
624	1	NN	ร.ร.บ้านดง	พะเยา	0.264
625	1	NN	ร.ร.บ้านจำไ้	พะเยา	5.826
626	1	NN	ร.ร.บ้านท่าประชาอนุเคราะห์	พะเยา	14.432
627	1	NN	ร.ร.บ้านคำ	พะเยา	2.743
628	1	NN	ร.ร.บ้านร่องจิวา	พะเยา	4.433
629	1	NN	ร.ร.บ้านป็น	พะเยา	3.621
630	1	NN	ร.ร.บ้านทุ่งต้นศรี	พะเยา	3.331
631	1	NN	ร.ร.บ้านดงอินตา	พะเยา	3.486
632	1	NN	ร.ร.บ้านไร่อ้อย	พะเยา	3.902
633	1	NN	ร.ร.ชุมชนบ้านป่าแฝกสามัคคี	พะเยา	1.716
634	1	NN	ร.ร.บ้านแม่ใจ	พะเยา	0.745
635	1	NN	ร.ร.ชุมชนบ้านแม่สุก	พะเยา	3.89
636	1	NN	ร.ร.อนุบาลแม่ใจ(ร.ร.บ้านศรีถ้อย)	พะเยา	2.708
637	1	NN	ร.ร.บ้านอิงโค้ง	พะเยา	5.419
638	1	NN	ร.ร.บ้านจุน	พะเยา	1.723

mm

mm

mm  
mm

รายการแสดงระยะทางสายเคเบิลใยแก้วนำแสงระหว่างสถาบันการศึกษา เส้นทางเครือข่ายปลายทาง เอกสารแนบที่ 1-3					
ลำดับที่	โซน	พื้นที่	โรงเรียน	จังหวัด	OTDR km.
639	1	NN	ร.ร.บ้านร้องแมต	พะเยา	2.422
640	1	NN	ร.ร.บ้านธาตุซิงแกง	พะเยา	1.277
641	1	NN	ร.ร.บ้านปางป้อม	พะเยา	10.922
642	1	NN	ร.ร.บ้านพวงพยอม	พะเยา	9.295
643	1	NN	ร.ร.บ้านล็กสอ	พะเยา	7.033
644	1	NN	ร.ร.บ้านล็กทุ่ง	พะเยา	1.086
645	1	NN	ร.ร.อนุบาลจุน(ร.ร.บ้านบัวสถาน)	พะเยา	1.652
646	1	NN	ร.ร.ชุมชนบ้านทุ่ง	พะเยา	0.228
647	1	NN	ร.ร.บ้านยางขาม	พะเยา	0.37
648	1	NN	ร.ร.บ้านปัว	พะเยา	4.819
649	1	NN	ร.ร.บ้านแม่ต้า	พะเยา	3.021
650	1	NN	ร.ร.บ้านสันปูเลย	พะเยา	6.671
651	1	NN	ร.ร.บ้านปางมดแดง	พะเยา	9.929
652	1	NN	ร.ร.ชุมชนบ้านเชียงบาน	พะเยา	3.3
653	1	NN	ร.ร.บ้านหัวทุ่ง	พะเยา	1.604
654	1	NN	ร.ร.บ้านร้องล้าน	พะเยา	5.946
655	1	NN	ร.ร.บ้านสบสา	พะเยา	3.693
656	1	NN	ร.ร.บ้านน้ำมิน	พะเยา	18.5
657	1	NN	ร.ร.บ้านพระนั่งดิน	พะเยา	4.57
658	1	NN	ร.ร.บ้านห้วยวน(เขียงคำนาคโรวาท)	พะเยา	0.17
659	1	NN	ร.ร.อนุบาลเขียงคำ(ร.ร.วัดพระธาตุสบแวน)	พะเยา	3.654
660	1	NN	ร.ร.บ้านแวนโค้ง	พะเยา	8.145
661	1	NN	ร.ร.บ้านจำบอน	พะเยา	6.591
662	1	NN	ร.ร.บ้านผาสด	พะเยา	9.709
663	1	NN	ร.ร.ชุมชนบ้านหลวง	พะเยา	3.366
664	1	NN	ร.ร.อนุบาลเขียงม่วน	พะเยา	2.999
665	1	NN	ร.ร.บ้านสระ	พะเยา	34.806
666	1	NN	ร.ร.บ้านดอนไชยป่าแหม	พะเยา	6.96
667	1	NN	ร.ร.อนุบาลปาง	พะเยา	4.319
668	1	NN	ร.ร.บ้านตุ้	พะเยา	4.325
669	1	NN	ร.ร.ชุมชนบ้านบอน	พะเยา	2.468
670	1	NN	ราชานุเคราะห์	พะเยา	4.066
671	1	NN	ร.ร.บ้านใหม่ปางคำ(ภูลิ่งกาอนุสรณ์)	พะเยา	7.841
672	1	NN	ร.ร.บ้านขุนกำลัง	พะเยา	2.802
673	1	NN	ร.ร.บ้านสบขาม	พะเยา	0.816
674	1	NN	ร.ร.บ้านผาดัง	พะเยา	4.681
675	1	NN	ร.ร.ชุมชนบ้านหนองเลา	พะเยา	2.274
676	1	NN	ร.ร.บ้านปาง	พะเยา	2.935
677	1	NN	ร.ร.อนุบาลภูซาง(ร.ร.บ้านดอนตัน)	พะเยา	4.161
678	1	NN	ร.ร.บ้านปางใหม่	พะเยา	12.248
679	1	NN	ร.ร.ฟากกว๊านวิทยาคม	พะเยา	2.246
680	1	NN	ร.ร.พะเยาประสานวิทย์	พะเยา	6.103
681	1	NN	ร.ร.ถ้ำปินวิทยาคม	พะเยา	3.58
682	1	NN	ร.ร.ดงเจนวิทยาคม	พะเยา	7.111
683	1	NN	ร.ร.เฉลิมพระเกียรติสมเด็จพระศรีนครินทร์ พะเยา	พะเยา	10.289
684	1	NN	ร.ร.พญาลอวิทยาคม	พะเยา	1.427
685	1	NN	ร.ร.เขียงม่วนวิทยาคม	พะเยา	8.096
686	1	NN	ร.ร.ปางพัฒนาวิทยาคม	พะเยา	15.876
687	1	NN	ร.ร.ขุนควรวีทยาคม	พะเยา	17.469
688	1	NN	ร.ร.ภูซางวิทยาคม	พะเยา	2.201
689	1	NN	ร.ร.เกาะคำวิทยาคม	ลำปาง	2.779
690	1	NN	ร.ร.ศาลาวิทยา	ลำปาง	2.3538
691	1	NN	ร.ร.ประชากราวิทยา	ลำปาง	0.54325
692	1	NN	ร.ร.บ้านสบพลึง	ลำปาง	5.112
693	1	NN	ร.ร.บ้านบ่อหื้อ	ลำปาง	7.634
694	1	NN	ร.ร.บ้านอ้อน	ลำปาง	8.40655
695	1	NN	ร.ร.แม่ถอดวิทยา	ลำปาง	3.293
696	1	NN	ร.ร.ล้อมแรดวิทยา	ลำปาง	3.5837

an

nr

an  
com

รายการแสดงระยะทางสายเคเบิลใยแก้วนำแสงระหว่างสถาบันการศึกษา เส้นทางเครือข่ายปลายทาง เอกสารแนบที่ 1-3					
ลำดับที่	โซน	พื้นที่	โรงเรียน	จังหวัด	OTDR km.
697	1	NN	ร.ร.เดินวิทยา	ลำปาง	1.12135
698	1	NN	ร.ร.ห้วยแก้ววิทยา	ลำปาง	13.776
699	1	NN	ร.ร.เสด็จจวนของวงศ์กุลวิทยา	ลำปาง	5.1432
700	1	NN	ร.ร.ชุมชนบ้านพ่อนวิทยา	ลำปาง	5.7232
701	1	NN	ร.ร.บุญวาทย์วิทยาลัย	ลำปาง	0.635
702	1	NN	ร.ร.เมืองมายวิทยา	ลำปาง	8.099
703	1	NN	ร.ร.วัดศรีปรีดานุเคราะห์	ลำปาง	10.651
704	1	NN	ร.ร.ลำปางกัลยาณี	ลำปาง	1.411
705	1	NN	ร.ร.วัดเสด็จ	ลำปาง	1.6633
706	1	NN	ร.ร.แม่มาะวิทยา	ลำปาง	1.5238
707	1	NN	ร.ร.ชุมชนบ้านทุ่ง	ลำปาง	3.294
708	1	NN	ร.ร.สบปราบพิทยาคม	ลำปาง	1.302
709	1	NN	ร.ร.ชุมชนบ้านจิว	ลำปาง	4.457
710	1	NN	ร.ร.เวียงตาลพิทยาคม	ลำปาง	2.999
711	1	NN	ร.ร.ห้างฉัตรวิทยา	ลำปาง	4.848
712	1	NN	ห้องสมุดประชาชนจังหวัดลำปาง	ลำปาง	0.355
713	1	NN	ร.ร.การศึกษาคนตาบอดลำปาง	ลำปาง	6.001
714	1	NN	ร.ร.ผดุงวิทย์	ลำปาง	3.748
715	1	NN	ร.ร.วิสุทธิวิทยากร	ลำปาง	0.4
716	1	NN	ร.ร.วัดหลวงวิทยา	ลำปาง	0.537
717	1	NN	ร.ร.อนุบาลเมืองลำปาง (องชัยศึกษา)	ลำปาง	4.161
718	1	NN	องชัยวิทยา	ลำปาง	6.68
719	1	NN	นิคมสร้างตนเองกิ่วลม 3	ลำปาง	1.496
720	1	NN	ร.ร.วัดน้ำโค้ง	ลำปาง	4.36
721	1	NN	ร.ร.ทุ่งฝางวิทยา	ลำปาง	18.084
722	1	NN	ร.ร.แม่งวงวิทยา	ลำปาง	8.692
723	1	NN	ร.ร.บ้านปางสนุก	ลำปาง	0.75
724	1	NN	ร.ร.กอรกจางเหนือพิทยาสรรค์	ลำปาง	7.363
725	1	NN	ร.ร.บ้านใหม่รัตนโกสินทร์	ลำปาง	25.123
726	1	NN	ร.ร.อนุบาลแม่มาะ (ชุมชน 1)	ลำปาง	1.235
727	1	NN	ร.ร.บ้านสบป่าด	ลำปาง	2.083
728	1	NN	สบมาะวิทยา	ลำปาง	10.762
729	1	NN	ร.ร.ไทยรัฐวิทยา 85 (ร.ร.บ้านห้วยตาก)	ลำปาง	16.966
730	1	NN	ร.ร.บ้านแม่ตึบ	ลำปาง	2.024
731	1	NN	ร.ร.อนุบาลงาว (กาญจนนิคม)	ลำปาง	1.47
732	1	NN	ร.ร.บ้านเหล่า	ลำปาง	2.877
733	1	NN	ร.ร.เมืองยาววิทยา	ลำปาง	2.587
734	1	NN	ร.ร.ชุมชนบ้านสันกำแพง	ลำปาง	2.827
735	1	NN	ร.ร.อนุบาลห้างฉัตร	ลำปาง	1.767
736	1	NN	ร.ร.ศึกษาสงเคราะห์จิตต์อารี	ลำปาง	2.147
737	1	NN	ร.ร.สบต๋าววิทยา (แปงภักดีอุปถัมภ์)	ลำปาง	5.997
738	1	NN	ร.ร.บ้านนาแก้วประชารัฐ	ลำปาง	3.19
739	1	NN	ร.ร.วัดนาแก้ว	ลำปาง	6.925
740	1	NN	ร.ร.วังพร้าววิทยา	ลำปาง	2.286
741	1	NN	ร.ร.อนุบาลเกาะคา	ลำปาง	0.78
742	1	NN	ร.ร.ศรีลังกาวิทยา	ลำปาง	7.175
743	1	NN	ร.ร.สันป่าสักวิทยา	ลำปาง	6.218
744	1	NN	ร.ร.บ้านปางแพ่ง	ลำปาง	8.627
745	1	NN	ร.ร.เสริมขวาววิทยา	ลำปาง	2.852
746	1	NN	ร.ร.นาบ้านไร่วิทยา	ลำปาง	6.099
747	1	NN	ร.ร.อนุบาลเถิน (ท่านางอุปถัมภ์)	ลำปาง	2.769
748	1	NN	ร.ร.บ้านท่าเวียง	ลำปาง	3.358
749	1	NN	ร.ร.ผาปังวิทยา	ลำปาง	11.965
750	1	NN	ร.ร.แม่เขียงรายวิทยา	ลำปาง	0.401
751	1	NN	ร.ร.ต้นธงวิทยา	ลำปาง	5.932
752	1	NN	ร.ร.อนุบาลแม่พริก (สุนันทสังฆประสิทธิ์)	ลำปาง	4.654
753	1	NN	ร.ร.อนุบาลแม่ทะ (ร.ร.ชุมชนบ้านน้ำโค้ง-ร.ร.บ้านฮ่อมอุปถัมภ์)	ลำปาง	2.409
754	1	NN	ร.ร.บ้านหลุก	ลำปาง	4.832

รายการแสดงระยะทางสายเคเบิลใยแก้วนำแสงระหว่างสถาบันการศึกษา เส้นทางเครือข่ายปลายทาง เอกสารแนบที่ 1-8					
ลำดับที่	โซน	พื้นที่	โรงเรียน	จังหวัด	OTDR km.
755	1	NN	ร.ร.ทองทิพย์วิทยา	ลำปาง	3.184
756	1	NN	ร.ร.กวีประชาวิทยา	ลำปาง	11.951
757	1	NN	ร.ร.บ้านบอม	ลำปาง	4.081
758	1	NN	ร.ร.ป่าตันวิทยา	ลำปาง	4.52
759	1	NN	ร.ร.บ้านแม่ทะ	ลำปาง	0.65
760	1	NN	ร.ร.ชุมชนบ้านท่าแหน	ลำปาง	1.891
761	1	NN	ร.ร.ห้วยมะเกลือวิทยา	ลำปาง	11.41
762	1	NN	ร.ร.บ้านแม่กัวะ	ลำปาง	2.061
763	1	NN	ร.ร.อนุบาลสบปราบ	ลำปาง	0.744
764	1	NN	ร.ร.บ้านเด่น	ลำปาง	4.523
765	1	NN	ร.ร.อนุบาลแจ้ห่ม	ลำปาง	1.277
766	1	NN	ร.ร.แจ้ซ้อนวิทยา	ลำปาง	9.228
767	1	NN	ร.ร.ไผ่งามวิทยา	ลำปาง	15.174
768	1	NN	ร.ร.ผาซ้อวิทยา	ลำปาง	4.551
769	1	NN	ร.ร.ทุ่งคาวิทยา	ลำปาง	6.436
770	1	NN	ร.ร.ทุ่งฮั้ววิทยา	ลำปาง	11.494
771	1	NN	ร.ร.บ้านวังใหม่	ลำปาง	8.246
772	1	NN	ร.ร.ร่องเคาะวิทยา	ลำปาง	13.688
773	1	NN	ร.ร.วังแก้ววิทยา	ลำปาง	9.223
774	1	NN	ร.ร.บ้านวังโป่ง	ลำปาง	6.37
775	1	NN	ร.ร.อนุบาลวังเหนือ	ลำปาง	1.341
776	1	NN	ร.ร.บ้านใหม่พัฒนา	ลำปาง	5.427
777	1	NN	ร.ร.แจ้ซ้อนวิทยา	ลำปาง	6.821
778	1	NN	ร.ร.บ้านป่าแหว	ลำปาง	0.413
779	1	NN	ร.ร.ปงแสนทองวิทยา	ลำปาง	8.518
780	1	NN	ร.ร.กิวลมวิทยา	ลำปาง	1.097
781	1	NN	ร.ร.โป่งหลวงวิทยา รัชมงคลาภิเชก	ลำปาง	8.059
782	1	NN	ร.ร.สบจางวิทยา	ลำปาง	9.814
783	1	NN	ร.ร.เขลางค์นคร	ลำปาง	1.558
784	1	NN	ร.ร.เสริมงามวิทยาคม	ลำปาง	3.303
785	1	NN	ร.ร.แม่ทะประชาสามัคคี	ลำปาง	0.579
786	1	NN	ร.ร.ไหลหินวิทยา	ลำปาง	8.466
787	1	NN	ร.ร.เวียงมอกวิทยา	ลำปาง	24.368
788	1	NN	ร.ร.แม่ทะพัฒนศึกษา	ลำปาง	1.346
789	1	NN	ร.ร.ทุ่งกว่าวิทยาคม	ลำปาง	7.919
790	1	NN	ร.ร.ทุ่งอุดมวิทยา	ลำปาง	20.182
791	1	NN	ร.ร.แจ้ห่มวิทยา	ลำปาง	5.009
792	1	NN	สพม เขต 35	ลำปาง	1.579
793	1	NN	ร.ร.วัดร.บ้านดง (คำบุญประชาดกล)	ลำพูน	6.694
794	1	NN	ร.ร.ธีรภานท์ร.ร.บ้านโฮ้ง	ลำพูน	2.574
795	1	NN	ร.ร.บ้านห้วยหละ	ลำพูน	5.208
796	1	NN	ร.ร.ราชประชานุเคราะห์ 26	ลำพูน	2.822
797	1	NN	ร.ร.วชิรป่าซาง	ลำพูน	2.181
798	1	NN	ร.ร.จักรคำคณาทรลำพูน	ลำพูน	1.329
799	1	NN	ร.ร.สวนบุญโญปถัมภ์	ลำพูน	0.6
800	1	NN	ร.ร.บ้านแป้นพิทยา	ลำพูน	2.996
801	1	NN	ห้องสมุดประชาชน"เฉลิมราชกุมารี" อำเภอเมือง	ลำพูน	0.999
802	1	NN	เฉลิมพระเกียรติ ๔๘ พรรษา	ลำพูน	2.835
803	1	NN	ร.ร.เมธีวดีกร	ลำพูน	1.947
804	1	NN	ร.ร.บ้านศรีชัย	ลำพูน	0.673
805	1	NN	ร.ร.อนุบาลลำพูน	ลำพูน	1.422
806	1	NN	ร.ร.วัดซีเหล็ก	ลำพูน	6.74
807	1	NN	ร.ร.ตำบลบ้านแป้น	ลำพูน	0.633
808	1	NN	ร.ร.วัดสันป่าสัก	ลำพูน	3.756
809	1	NN	ร.ร.วัดน้ำพุ	ลำพูน	6.165
810	1	NN	ร.ร.วัดหนองซิว	ลำพูน	5.132
811	1	NN	ร.ร.บ้านสันป่าเหยง	ลำพูน	9.553
812	1	NN	ร.ร.ตำบลริมปิง	ลำพูน	4.76

๓

๙๕

๙๕  
๙๖

รายการแสดงระยะทางสายเคเบิลใยแก้วนำแสงระหว่างสถาบันการศึกษา เส้นทางเครือข่ายปลายทาง เอกสารแนบที่ 1-3					
ลำดับที่	โซน	พื้นที่	โรงเรียน	จังหวัด	OTDR km.
813	1	NN	ร.ร.วัดจ.ร.บ้านม้า	ลำพูน	4.189
814	1	NN	ร.ร.อนุบาลเมืองลำพูน	ลำพูน	1.114
815	1	NN	ร.ร.บ้านป่าเลา	ลำพูน	6.565
816	1	NN	ร.ร.บ้านท่าปาลัก	ลำพูน	17.89
817	1	NN	ร.ร.บ้านร่องเรือ	ลำพูน	4.664
818	1	NN	ร.ร.วัดอรุณญาราม	ลำพูน	1.416
819	1	NN	ร.ร.บ้านหนองเก็ด	ลำพูน	5.318
820	1	NN	ร.ร.วัดนครเจดีย์	ลำพูน	1.153
821	1	NN	ร.ร.วัดจ.ร.บ้านก้อง	ลำพูน	1.142
822	1	NN	ร.ร.บ้านหนองเงือก	ลำพูน	3.109
823	1	NN	ร.ร.บ้านห้วยไซ	ลำพูน	8.756
824	1	NN	ร.ร.บ้านห้วยห้า	ลำพูน	1.788
825	1	NN	ร.ร.บ้านสันปูเลย	ลำพูน	4.044
826	1	NN	ร.ร.บ้านหนองปลาสะวาย	ลำพูน	14.053
827	1	NN	ร.ร.บ้านเหล่ายาว	ลำพูน	5.808
828	1	NN	ร.ร.บ้านม่วงโตน	ลำพูน	4.768
829	1	NN	ร.ร.บ้านบวก	ลำพูน	9.188
830	1	NN	ร.ร.บ้านผาลาด	ลำพูน	4.181
831	1	NN	ร.ร.บ้านนาเลียง	ลำพูน	1.21
832	1	NN	ร.ร.บ้านห้วยต้ม	ลำพูน	3.791
833	1	NN	ร.ร.บ้านแม่หวาง	ลำพูน	12.445
834	1	NN	ร.ร.ชุมชนบ้านป่าไผ่	ลำพูน	9.303
835	1	NN	ร.ร.บ้านแม่เทย	ลำพูน	8.297
836	1	NN	ร.ร.บ้านสันวิไล	ลำพูน	2.731
837	1	NN	ร.ร.ชุมชนบ้านแม่ดิน	ลำพูน	2.081
838	1	NN	ร.ร.บ้านปางคำ	ลำพูน	0.697
839	1	NN	ร.ร.บ้านม่วงสามปี	ลำพูน	5.984
840	1	NN	ร.ร.ชุมชนบ้านวังดิน (**เปลี่ยนชื่อ)	ลำพูน	1.058
841	1	NN	ร.ร.บ้านแม่ปอก	ลำพูน	9.52
842	1	NN	ร.ร.บ้านปาง	ลำพูน	18.904
843	1	NN	ร.ร.บ้านไม้ตะเคียน	ลำพูน	9.892
844	1	NN	ร.ร.บ้านทุ่งข้าวหาง	ลำพูน	5.959
845	1	NN	ร.ร.บ้านทุ่งหัวช้าง	ลำพูน	0.07
846	1	NN	ร.ร.บ้านโป่งแดง	ลำพูน	8.87
847	1	NN	ร.ร.สามัคคีศรีวิชัย	ลำพูน	3.726
848	1	NN	ร.ร.บ้านปาง	ลำพูน	19.287
849	1	NN	ร.ร.ป่าซาง	ลำพูน	2.656
850	1	NN	ร.ร.ป่าตาลบ้านอิทธิยา	ลำพูน	4.058
851	1	NN	ร.ร.ท่าชุมชนวิทยาคาร	ลำพูน	15.894
852	1	NN	ร.ร.น้ำดิบวิทยาคม	ลำพูน	6.835
853	1	NN	ร.ร.บ้านโฮ่งรัตนวิทยา	ลำพูน	2.784
854	1	NN	ร.ร.ชัยปราการ	เชียงใหม่	0.938
855	1	NN	ร.ร.แม่ริมวิทยาคม	เชียงใหม่	2.199
856	1	NN	ร.ร.สันทรายหลวง	เชียงใหม่	1.375
857	1	NN	ร.ร.สันป่าตอง	เชียงใหม่	1.958
858	1	NN	ร.ร.บ้านสันกำแพง	เชียงใหม่	0.315
859	1	NN	ร.ร.บ้านแจ่งกู่เรือ	เชียงใหม่	19.913
860	1	NN	ร.ร.บ้านแม่ข้า	เชียงใหม่	2.314
861	1	NN	ร.ร.ไทยรัฐวิทยา 12 (บ้านเอก)	เชียงใหม่	5.629
862	1	NN	ร.ร.บ้านสันป่าสัก	เชียงใหม่	3.607
863	1	NN	ร.ร.บ้านบ่อหลวง	เชียงใหม่	1.789
864	1	NN	ร.ร.แม่แตง	เชียงใหม่	2.256
865	1	NN	ร.ร.สันป่าย่างวิทยาคม	เชียงใหม่	2.021
866	1	NN	ร.ร.สะเมิงพิทยาคม	เชียงใหม่	18.990
867	1	NN	ร.ร.เวียงแหงพิทยาคม	เชียงใหม่	57.774
868	1	NN	ร.ร.แม่แจ่ม	เชียงใหม่	11.049
869	1	NN	ร.ร.ดอยเต่าวิทยาคม	เชียงใหม่	37.733
870	1	NN	ร.ร.อมก๋อยวิทยาคม	เชียงใหม่	38.821

on

ก ๒

Handwritten signature and initials.

รายการแสดงระยะทางสายเคเบิลใยแก้วนำแสงระหว่างสถาบันการศึกษา เส้นทางเครือข่ายปลายทาง เอกสารแนบที่ 1-3					
ลำดับที่	โซน	พื้นที่	โรงเรียน	จังหวัด	OTDR km.
871	1	NN	ร.ร.แม่ดินวิทยาคม	เชียงใหม่	2.244
872	1	NN	ร.ร.พญาเม็งราย	เชียงราย	1.128
873	1	NN	ร.ร.พานพิเศษพิทยา	เชียงราย	1.461
874	1	NN	ร.ร.เจดีย์หลวงพิทยา	เชียงราย	1.575
875	1	NN	ร.ร.บ้านห้วยไคร้	เชียงราย	7.014
876	1	NN	ร.ร.ป่าจิววิทยา	เชียงราย	1.189
877	1	NN	ร.ร.บ้านสันกอง	เชียงราย	11.119
878	1	NN	ร.ร.ราชประชานุเคราะห์ 15(เวียงเก่าแสนภูวิทยาประสาท)	เชียงราย	1.128
879	1	NN	ร.ร.ห้วยสักวิทยาคม	เชียงราย	1.563
880	1	NN	ร.ร.ดอนศิลาผางามวิทยาคม	เชียงราย	7.035
881	1	NN	ร.ร.เวียงเชียงรุ้งวิทยาคม	เชียงราย	1.359
882	1	NN	ร.ร.แม่สรวยวิทยาคม	เชียงราย	3.421
883	1	NN	ร.ร.เวียงป่าเป้าวิทยาคม	เชียงราย	2.169
884	1	NN	ร.ร.จันจวี่วิทยาคม	เชียงราย	2.227
885	1	NN	ร.ร.แม่จันวิทยาคม	เชียงราย	3.244
886	1	NN	ร.ร.บ้านแซววิทยาคม	เชียงราย	24.570
887	1	NN	ร.ร.แม่สายประสิทธิ์ศาสตร์	เชียงราย	6.952
888	1	NN	ร.ร.เชียงของวิทยาคม	เชียงราย	2.147
889	1	NN	ร.ร.ปล่องวิทยาคม	เชียงราย	3.659
890	1	NN	ร.ร.เวียงแก่นวิทยาคม	เชียงราย	25.154
891	1	NN	ร.ร.ขุนตาลวิทยาคม	เชียงราย	9.282
892	1	NN	ร.ร.บ้านแม่จ๊ะ (ประชาราษฎร์รังสรรค์)	แพร่	2.033
893	1	NN	ร.ร.ร่องวางอนุสรณ์	แพร่	0.770
894	1	NN	ร.ร.สูงเม่นชนูปถัมภ์	แพร่	1.155
895	1	NN	ร.ร.ม่วงไข่พิทยาคม	แพร่	5.656
896	1	NN	ร.ร.วังจันทน์วิทยา	แพร่	16.589
897	1	NN	ร.ร.ปางมะผ้าพิทยาสรรพ์	แม่ฮ่องสอน	1.054
898	1	NN	ร.ร.ศึกษาสงเคราะห์แม่ฮ่องสอน	แม่ฮ่องสอน	0.938
899	1	NN	ร.ร.แม่ลาน้อยดรุณสิกข์	แม่ฮ่องสอน	0.837
900	1	NN	ร.ร.น่านปัญญาคุณ	น่าน	4.410
901	1	NN	ร.ร.ท่าวังพาพิทยาคม	น่าน	2.044
902	1	NN	ร.ร.บ้านปางสนุก	น่าน	1.512
903	1	NN	ร.ร.วรรณคร	น่าน	1.239
904	1	NN	ร.ร.สา	น่าน	2.554
905	1	NN	ร.ร.บ้านหลวง	น่าน	27.696
906	1	NN	ร.ร.น่าน้อย	น่าน	27.444
907	1	NN	ร.ร.นาหมื่นพิทยาคม	น่าน	1.433
908	1	NN	ร.ร.สันติสุขพิทยาคม	น่าน	22.351
909	1	NN	ร.ร.ทุ่งช้าง	น่าน	1.365
910	1	NN	ร.ร.เชียงกลาง(ประชาพัฒนา)	น่าน	1.636
911	1	NN	ร.ร.ปอเกลือ	น่าน	51.359
912	1	NN	ร.ร.จุนวิทยาคม	พะเยา	0.594
913	1	NN	ร.ร.ราชประชานุเคราะห์ 24	พะเยา	1.203
914	1	NN	ร.ร.จำเมืองวิทยาคม	พะเยา	0.794
915	1	NN	ร.ร.พะเยาพิทยาคม	พะเยา	1.382
916	1	NN	ร.ร.บ้านร่องห้า	พะเยา	1.542
917	1	NN	ร.ร.แม่ใจวิทยาคม	พะเยา	2.166
918	1	NN	ร.ร.เชียงคำวิทยาคม	พะเยา	3.652
919	1	NN	ร.ร.ปงรัชดาภิเษก	พะเยา	1.111
920	1	NN	ร.ร.ประชารัฐธรรมคุณ	ลำปาง	3.347
921	1	NN	ร.ร.แม่พริกวิทยา	ลำปาง	0.946
922	1	NN	ร.ร.บ้านหล่าย	ลำปาง	0.562
923	1	NN	ร.ร.อนุบาลลำปาง	ลำปาง	2.405
924	1	NN	ร.ร.อนุบาลเสริมงาม	ลำปาง	14.660
925	1	NN	ร.ร.แม่สันวิทยา	ลำปาง	11.181
926	1	NN	ร.ร.แม่ทะวิทยา	ลำปาง	6.603
927	1	NN	ร.ร.เมืองปานวิทยา	ลำปาง	14.865
928	1	NN	ร.ร.วังเหนือวิทยา	ลำปาง	17.509

or

A 2

Am

รายการแสดงระยะทางสายเคเบิลใยแก้วนำแสงระหว่างสถาบันการศึกษา เส้นทางเครือข่ายปลายทาง เอกสารแนบที่ 1-3					
ลำดับที่	โซน	พื้นที่	โรงเรียน	จังหวัด	OTDR km.
929	1	NN	ร.ร.อุโมงค์วิทยาคม	ลำพูน	3.384
930	1	NN	ร.ร.แม่ทาววิทยาคม	ลำพูน	2.295
931	1	NN	ร.ร.ทุ่งหัวช้างพิทยาคม	ลำพูน	18.150
932	1	NN	ร.ร.แม่ต๋อนวิทยา	ลำพูน	2.989
933	1	NN	ร.ร.เวียงเจดีย์วิทยา	ลำพูน	10.258
934	1	NN	สนง.เขตพื้นที่การศึกษาเชียงราย เขต 3	เชียงราย	15.326
935	1	NN	สนง.เขตพื้นที่การศึกษาเชียงราย เขต 2	เชียงราย	2.800
936	1	NN	สนง.เขตพื้นที่การศึกษาเชียงใหม่ เขต 3	เชียงใหม่	10.226
937	1	NN	สนง.เขตพื้นที่ศึกษาน่าน เขต 1	น่าน	1.476
938	1	NN	สนง.เขตพื้นที่ศึกษาน่าน เขต 2	น่าน	2.971
939	1	NN	สนง.เขตพื้นที่ศึกษาแพร่ เขต 2	แพร่	3.220
940	1	NN	สนง.เขตพื้นที่ศึกษาแม่ฮ่องสอน เขต 1	แม่ฮ่องสอน	2.216
941	1	NN	สนง.เขตพื้นที่ศึกษาลำปาง เขต 2	ลำปาง	1.688
942	1	NN	สนง.เขตพื้นที่ศึกษาลำปาง เขต 3	ลำปาง	50.266
943	2	NS	ร.ร.โกสัมพ์วิทยา	กำแพงเพชร	0.385
944	2	NS	ร.ร.ขามวิทยยา	กำแพงเพชร	0.293
945	2	NS	ร.ร.ชุมชนบ้านสลกบาตร (วันครู 2504)	กำแพงเพชร	2.238
946	2	NS	ร.ร.คลองขลุงราษฎร์รังสรรค์	กำแพงเพชร	0.359
947	2	NS	ร.ร.บ้านท่าพุดรา	กำแพงเพชร	1.778
948	2	NS	ร.ร.วังแฉิมวิทยาคม	กำแพงเพชร	15.868
949	2	NS	ร.ร.วชิรปราการวิทยาคม	กำแพงเพชร	2.89
950	2	NS	ร.ร.วัดคูยาง	กำแพงเพชร	1.53
951	2	NS	ร.ร.บ้านสุวรรณภูมิ	กำแพงเพชร	9.034
952	2	NS	ร.ร.อ่างทองพัฒนา	กำแพงเพชร	1.837
953	2	NS	ร.ร.กำแพงเพชรพิทยาคม	กำแพงเพชร	1.485
954	2	NS	ร.ร.บ้านไตรตรึงษ์	กำแพงเพชร	2.819
955	2	NS	ร.ร.วัชรวิทยา	กำแพงเพชร	2.29
956	2	NS	ร.ร.บ้านสามะไกรก	กำแพงเพชร	5.492
957	2	NS	ร.ร.เฉลิมพระเกียรติสมเด็จพระศรีนครินทร์กำแพงเพชร	กำแพงเพชร	10.016
958	2	NS	ร.ร.สทวิทยาคม	กำแพงเพชร	0.442
959	2	NS	ร.ร.ชุมชนบ้านหนองปลิง (นาคอุปถัมภ์)	กำแพงเพชร	1.173
960	2	NS	ร.ร.ทุ่งโพธิ์ทะเลพิทยา	กำแพงเพชร	1.275
961	2	NS	ร.ร.บ้านจันทิมา	กำแพงเพชร	14.523
962	2	NS	ห้องสมุดประชาชนจังหวัดกำแพงเพชร	กำแพงเพชร	0.946
963	2	NS	ร.ร.บ้านเทพนคร	กำแพงเพชร	4.012
964	2	NS	ปราสาทอนุสรณ์	กำแพงเพชร	5.035
965	2	NS	ร.ร.บ้านโพธิ์พัฒนา	กำแพงเพชร	6.958
966	2	NS	ร.ร.บ้านทรงธรรม	กำแพงเพชร	4.643
967	2	NS	ร.ร.บ้านโขมงหัก	กำแพงเพชร	0.733
968	2	NS	ร.ร.บ้านอัมรงค์(รองประชาสงเคราะห์)	กำแพงเพชร	4.17
969	2	NS	ร.ร.อนุบาลเมืองกำแพงเพชร(ร.ร.บ้านนครชุม)	กำแพงเพชร	2.207
970	2	NS	ร.ร.บ้านปางขนุน	กำแพงเพชร	6.175
971	2	NS	ร.ร.นารีราษฎร์สามัคคี	กำแพงเพชร	3.76
972	2	NS	ร.ร.บ้านชัยภูมิ	กำแพงเพชร	4.072
973	2	NS	ร.ร.ผืนทรายราษฎร์พัฒนา	กำแพงเพชร	1.875
974	2	NS	นิคมสร้างตนเอง 1 (ทุ่งโพธิ์ทะเล)	กำแพงเพชร	3.82
975	2	NS	ร.ร.บ้านเกาะน้ำโจน	กำแพงเพชร	4.225
976	2	NS	ร.ร.วัดกัลปพฤกษ์	กำแพงเพชร	12.819
977	2	NS	ร.ร.บ้านมอสมบัติ	กำแพงเพชร	3.102
978	2	NS	ร.ร.บ้านวังทอง	กำแพงเพชร	5.757
979	2	NS	ร.ร.อนุบาลกำแพงเพชร	กำแพงเพชร	1.98
980	2	NS	ประชาสัมพันธ์ภาพ(วงศ์สุดใจอุปถัมภ์)	กำแพงเพชร	1.283
981	2	NS	ร.ร.บ้านทุ่งตาทุก	กำแพงเพชร	6.822
982	2	NS	ร.ร.บ้านวังตะเคียน	กำแพงเพชร	10.929
983	2	NS	ร.ร.อนุบาลไทรงาม	กำแพงเพชร	4.465
984	2	NS	ร.ร.บ้านโนนจัน	กำแพงเพชร	5.176
985	2	NS	ร.ร.บ้านบ่อแก้ว	กำแพงเพชร	12.735
986	2	NS	ร.ร.บ้านทุ่งมหาชัย	กำแพงเพชร	1.299

OK

กย

KZ  
C.  
mm

รายการแสดงระยะทางสายเคเบิลใยแก้วนำแสงระหว่างสถาบันการศึกษา เส้นทางเครือข่ายปลายทาง เอกสารแนบที่ 1-3					
ลำดับที่	โซน	พื้นที่	โรงเรียน	จังหวัด	OTDR km.
987	2	NS	ร.ร.บ้านโนนใหญ่	กำแพงเพชร	7.536
988	2	NS	ร.ร.บ้านหนองแม่แตง (ธรรมศาสตร์อาสา)	กำแพงเพชร	12.351
989	2	NS	ร.ร.บ้านตอรั้ง	กำแพงเพชร	4.963
990	2	NS	หนองลวกราษฎร์บำรุง	กำแพงเพชร	7.895
991	2	NS	สิริแก้วเจริญ	กำแพงเพชร	4.616
992	2	NS	ร.ร.บ้านหนองโสน	กำแพงเพชร	3.022
993	2	NS	ร.ร.บ้านบึงพิไกร	กำแพงเพชร	10.515
994	2	NS	ร.ร.บ้านท่าไม้	กำแพงเพชร	10.988
995	2	NS	ร.ร.บ้านวังชะโอน	กำแพงเพชร	3.538
996	2	NS	ร.ร.บ้านเขาสว่างอารมณ์	กำแพงเพชร	7.571
997	2	NS	ร.ร.ชุมชนบ้านเขาแก้ว	กำแพงเพชร	16.636
998	2	NS	ร.ร.บ้านพรานกระต่าย	กำแพงเพชร	1.949
999	2	NS	ร.ร.บ้านลานสะเดา	กำแพงเพชร	4.601
1000	2	NS	ร.ร.บ้านหนองหัววัว	กำแพงเพชร	8.351
1001	2	NS	ร.ร.บ้านบางลาด	กำแพงเพชร	8.883
1002	2	NS	ร.ร.บ้านเกษตรศาสตร์	กำแพงเพชร	9.758
1003	2	NS	ร.ร.บ้านลานตาบัว	กำแพงเพชร	7.54
1004	2	NS	ร.ร.บ้านประชาสุขสันต์	กำแพงเพชร	11.409
1005	2	NS	ร.ร.วัดนารายณ์ศึกษา	กำแพงเพชร	1.474
1006	2	NS	ร.ร.อนุบาลลานกระบือ	กำแพงเพชร	1.178
1007	2	NS	ร.ร.บ้านหนองหลวง	กำแพงเพชร	7.23
1008	2	NS	ร.ร.บ้านบึงมาลัย	กำแพงเพชร	4.21
1009	2	NS	ร.ร.อนุบาลโกสัมพีนคร(ร.ร.บ้านท่าคุณ)	กำแพงเพชร	5.279
1010	2	NS	ร.ร.บ้านโนนสมบูรณ์	กำแพงเพชร	4.776
1011	2	NS	ร.ร.รอดนวิทย์วิทยา	กำแพงเพชร	2.831
1012	2	NS	ร.ร.บ้านสุขสำราญ	กำแพงเพชร	4.727
1013	2	NS	ร.ร.อนุบาลคลองลาน	กำแพงเพชร	4.287
1014	2	NS	ร.ร.บ้านบึงหล่ม	กำแพงเพชร	8.194
1015	2	NS	ร.ร.บ้านโคกชัยพัฒนา	กำแพงเพชร	3.066
1016	2	NS	ร.ร.ชุมชนบ้านคลองลาน	กำแพงเพชร	8.755
1017	2	NS	ร.ร.บ้านปากคลองลาน	กำแพงเพชร	13.152
1018	2	NS	ร.ร.บ้านโป่งน้ำร้อน	กำแพงเพชร	11.717
1019	2	NS	ร.ร.บ้านมอสมบูรณ์มิตรภาพที่ 189	กำแพงเพชร	2.38
1020	2	NS	ร.ร.บ้านคลองแยงวิทยา	กำแพงเพชร	5.914
1021	2	NS	ร.ร.วัดมหาสวรรค์	กำแพงเพชร	6.936
1022	2	NS	ร.ร.บ้านพิศุโข	กำแพงเพชร	6.632
1023	2	NS	ร.ร.บ้านส่องตาแล	กำแพงเพชร	15.946
1024	2	NS	ร.ร.บ้านเกาะแก้วอนุสรณ์	กำแพงเพชร	19.113
1025	2	NS	ร.ร.บ้านโป่งคู่ประชาอุทิศ	กำแพงเพชร	7.278
1026	2	NS	ร.ร.บ้านวังตาช่วย	กำแพงเพชร	8.83
1027	2	NS	ร.ร.บ้านไรคองแดง	กำแพงเพชร	6.161
1028	2	NS	ร.ร.ชุมชนประชาสามัคคี	กำแพงเพชร	0.666
1029	2	NS	ร.ร.บ้านวังบัว	กำแพงเพชร	10.445
1030	2	NS	ร.ร.อนุบาลคลองขลุง	กำแพงเพชร	6.548
1031	2	NS	ร.ร.วัดพรหมประดิษฐ์	กำแพงเพชร	6.548
1032	2	NS	ร.ร.อนุบาลวังไทร	กำแพงเพชร	9.473
1033	2	NS	ร.ร.บ้านทรัพย์มะนาว	กำแพงเพชร	6.166
1034	2	NS	ร.ร.บ้านบึงสำราญ	กำแพงเพชร	6.868
1035	2	NS	ร.ร.อนุบาลทรายทองวัฒนา	กำแพงเพชร	2.294
1036	2	NS	ร.ร.บ้านทุ่งทอง	กำแพงเพชร	10.442
1037	2	NS	ร.ร.บ้านท่าซิ่น	กำแพงเพชร	19.485
1038	2	NS	ร.ร.อนุบาลปางศิลาทอง	กำแพงเพชร	1.449
1039	2	NS	ร.ร.บ้านไพรสวรรค์	กำแพงเพชร	2.814
1040	2	NS	ร.ร.บ้านหินตาตราษฎร์บำรุง	กำแพงเพชร	7.303
1041	2	NS	ร.ร.บ้านมอเจริญ	กำแพงเพชร	4.465
1042	2	NS	ร.ร.อนุบาลบึงสามัคคี(ร.ร.บ้านทุ่งสนุ่น)	กำแพงเพชร	3.854
1043	2	NS	ร.ร.บ้านชายเคือง	กำแพงเพชร	8.537
1044	2	NS	ร.ร.บ้านบึงสามัคคีกำแพงเขต	กำแพงเพชร	11.922

or

AT

Handwritten signature and initials.

รายการแสดงระยะทางสายเคเบิลใยแก้วนำแสงระหว่างสถาบันการศึกษา เส้นทางเครือข่ายปลายทาง เอกสารแนบที่ 1-3					
ลำดับที่	โซน	พื้นที่	โรงเรียน	จังหวัด	OTDR km.
1045	2	NS	ร.ร.คณทิพิทยาคม	กำแพงเพชร	7.895
1046	2	NS	ร.ร.วังตะเคียนประชานุสรณ์	กำแพงเพชร	2.915
1047	2	NS	ร.ร.หนองกองพิทยาคม	กำแพงเพชร	9.06
1048	2	NS	ร.ร.พิไกรวิทยา	กำแพงเพชร	0.965
1049	2	NS	ร.ร.เรืองวิทย์พิทยาคม	กำแพงเพชร	2.951
1050	2	NS	ร.ร.มัธยมพัชรกิติยาภา 2 กำแพงเพชร	กำแพงเพชร	1.98
1051	2	NS	ร.ร.ราษฎร์ปรีชาพิทยาคม	กำแพงเพชร	0.797
1052	2	NS	ร.ร.คลองลานพัฒนาจินตาคึกคัก	กำแพงเพชร	2.3
1053	2	NS	ร.ร.ป่ามะคำพิทยาคม	กำแพงเพชร	6.608
1054	2	NS	ร.ร.วังไทรพิทยาคม	กำแพงเพชร	3.35
1055	2	NS	ร.ร.ทุ่งทรายวิทยา	กำแพงเพชร	5.645
1056	2	NS	ร.ร.ระหานวิทยา	กำแพงเพชร	7.536
1057	2	NS	สพม เขต 41	กำแพงเพชร	0.143
1058	2	NS	ร.ร.วังเจ้าพิทยาคม	ตาก	4.449
1059	2	NS	ร.ร.บ้านตากประชาพิทยาคาร	ตาก	2.623
1060	2	NS	ร.ร.ชุมชนวัดสันป่าลาน	ตาก	0.778
1061	2	NS	ร.ร.บ้านตากประถมวิทยา	ตาก	2.178
1062	2	NS	ร.ร.ตากสินราชานุสรณ์	ตาก	0.503
1063	2	NS	ร.ร.ศึกษาสงเคราะห์ตาก	ตาก	3.762
1064	2	NS	ร.ร.ตากพิทยาคม	ตาก	3.105
1065	2	NS	ร.ร.ผดุงปัญญา	ตาก	1.195
1066	2	NS	ร.ร.บ้านห้วยม่วง	ตาก	2.1
1067	2	NS	ร.ร.แม่ปะพิทยาคม	ตาก	4.943
1068	2	NS	ร.ร.บ้านแม่ตาว	ตาก	6.682
1069	2	NS	ร.ร.แม่สอด	ตาก	1.812
1070	2	NS	ร.ร.บ้านห้วยกะโหลก	ตาก	7.015
1071	2	NS	ร.ร.แม่กุวิทยาคม	ตาก	5.081
1072	2	NS	ร.ร.บ้านท่าอาจ	ตาก	1.21
1073	2	NS	ร.ร.สรรพพิทยาคม	ตาก	0.835
1074	2	NS	ร.ร.บ้านวังตะเคียน	ตาก	4.334
1075	2	NS	ร.ร.ชุมชนบ้านแม่ตาวกลาง (มิตรภาพที่ 26)	ตาก	6.63
1076	2	NS	ห้องสมุดประชาชน"เฉลิมราชกุมารี" อำเภอ.ร.บ้านตาก	ตาก	1.831
1077	2	NS	ห้องสมุดประชาชนจังหวัดตาก	ตาก	0.467
1078	2	NS	ร.ร.ตากกวาง	ตาก	0.834
1079	2	NS	ร.ร.พลหลวงวิทยา	ตาก	0.61
1080	2	NS	ร.ร.บ้านห้วยพลู	ตาก	16.48
1081	2	NS	ร.ร.ชุมชนบ้านแม่ยะ	ตาก	4.7
1082	2	NS	ร.ร.บ้านยางโองนอก	ตาก	1.3
1083	2	NS	ร.ร.บ้านตลุกกลางทุ่ง	ตาก	7.01
1084	2	NS	ร.ร.อนุบาลร.ร.บ้านบ่อไม้หว้า	ตาก	2.11
1085	2	NS	ร.ร.ทรัพย์สมบูรณ์พิทยาคม	ตาก	10.41
1086	2	NS	ร.ร.น้ำดิบพิทยาคม	ตาก	8.3
1087	2	NS	ร.ร.อนุบาลตาก	ตาก	2.89
1088	2	NS	ร.ร.ดงข้อมพิทยาคม	ตาก	16.99
1089	2	NS	ร.ร.บ้านหนองปลาไหล	ตาก	4.08
1090	2	NS	ร.ร.บ้านนาโบสถ์(น้อมมิตรอนุกุล)	ตาก	12.99
1091	2	NS	ร.ร.ตชด.ค่ายพระเจ้าตากสงเคราะห์ 2	ตาก	6.51
1092	2	NS	ร.ร.เขื่อนภูมิพล	ตาก	4.3
1093	2	NS	ร.ร.ชุมชนบ้านท่าสองยาง	ตาก	26.04
1094	2	NS	ร.ร.บ้านทุ่งถ้ำ	ตาก	0.886
1095	2	NS	ร.ร.บ้านอุ้ม	ตาก	1.98
1096	2	NS	ร.ร.ชุมชนบ้านแม่ต๋านราษฎร์บำรุง	ตาก	1.85
1097	2	NS	ร.ร.บ้านห้วยนกตก	ตาก	2.15
1098	2	NS	ร.ร.บ้านแม่อุสุ	ตาก	0.238
1099	2	NS	ร.ร.บ้านหนองบัว	ตาก	5.39
1100	2	NS	ร.ร.บ้านแม่พลู	ตาก	1.66
1101	2	NS	ร.ร.บ้านร่มเกล้า 2	ตาก	1.24
1102	2	NS	ร.ร.บ้านร่มเกล้า 3	ตาก	5.55

OK

NS

19/2  
C.  
10/11

รายการแสดงระยะทางสายเคเบิลใยแก้วนำแสงระหว่างสถาบันการศึกษา เส้นทางเครือข่ายปลายทาง เอกสารแนบที่ 1-3					
ลำดับที่	โซน	พื้นที่	โรงเรียน	จังหวัด	OTDR km.
1103	2	NS	ร.ร.รวมไทยพัฒนา 3	ตาก	4.09
1104	2	NS	ร.ร.ไทยราษฎร์คีรี	ตาก	1.76
1105	2	NS	ร.ร.รวมไทยพัฒนา 6	ตาก	9.39
1106	2	NS	ร.ร.ชุมชนบ้านพบพระ	ตาก	2.86
1107	2	NS	ร.ร.ห้วยน้ำกวีวิทยา	ตาก	5.37
1108	2	NS	ร.ร.รวมไทยพัฒนา 1	ตาก	15.65
1109	2	NS	ร.ร.รวมไทยพัฒนา 2	ตาก	13.41
1110	2	NS	ร.ร.รวมไทยพัฒนา 4	ตาก	5.43
1111	2	NS	ร.ร.รวมไทยพัฒนา 5	ตาก	10.92
1112	2	NS	ร.ร.บ้านยะพอ	ตาก	17.76
1113	2	NS	ร.ร.บ้านชนะเนจื้อ	ตาก	2.92
1114	2	NS	ร.ร.บ้านแม่จะเราสองแคว	ตาก	2.69
1115	2	NS	ร.ร.ชุมชนบ้านแม่จะเราร.ร.บ้านทุ่ง	ตาก	3.1
1116	2	NS	ร.ร.บ้านแม่ระมาดราษฎร์บำรุง	ตาก	1.89
1117	2	NS	ร.ร.บ้านห้วยนกแล	ตาก	0.972
1118	2	NS	ร.ร.บ้านพะเคะ	ตาก	7.06
1119	2	NS	ร.ร.บ้านแม่ละเมา	ตาก	6.02
1120	2	NS	ร.ร.บ้านเจดีย์โคะ	ตาก	2.57
1121	2	NS	ร.ร.บ้านแม่โกนเกน	ตาก	5.91
1122	2	NS	ร.ร.บ้านแม่กีดหลวงกัญไชยมิตรภาพที่ 182	ตาก	10.58
1123	2	NS	ร.ร.บ้านแม่กาษา	ตาก	7.29
1124	2	NS	ร.ร.บ้านปู่ต้อ	ตาก	2.69
1125	2	NS	ร.ร.บ้านแม่กลองใหม่	ตาก	4.07
1126	2	NS	ร.ร.บ้านปรอผาใต้	ตาก	1.72
1127	2	NS	ร.ร.ชุมชนบ้านอุ้มผาง	ตาก	1.24
1128	2	NS	ร.ร.ทุ่งฟ้าวิทยาคม	ตาก	15.13
1129	2	NS	ร.ร.พบพระวิทยาคม	ตาก	15.69
1130	2	NS	ร.ร.วังประจวบวิทยาคม	ตาก	24.82
1131	2	NS	ร.ร.แม่จะเรวิทยาคม	ตาก	1.37
1132	2	NS	ด้านแม่ละเมาวิทยาคม	ตาก	0.523
1133	2	NS	นาโบสถ์วิทยาคม	ตาก	1.8
1134	2	NS	สามเงาวิทยาคม	ตาก	5.85
1135	2	NS	ร.ร.เก้าเหลียววิทยา	นครสวรรค์	2.661
1136	2	NS	ร.ร.ตากฟ้าวิชาประสิทธิ์	นครสวรรค์	0.914
1137	2	NS	ร.ร.บ้านบึงราษฎร์	นครสวรรค์	2.053
1138	2	NS	ร.ร.ไพศาลพิทยา	นครสวรรค์	2.9433
1139	2	NS	ร.ร.วัดนิเวศดาราม	นครสวรรค์	4.046
1140	2	NS	ร.ร.นวมินทร์ราชูทิศขมิ้ม	นครสวรรค์	1.052
1141	2	NS	ร.ร.วัดสันติธรรม	นครสวรรค์	2.13
1142	2	NS	ร.ร.นครสวรรค์	นครสวรรค์	1.108
1143	2	NS	ร.ร.วัดท่าทอง	นครสวรรค์	6.305
1144	2	NS	ร.ร.นครสวรรค์ปัญญานุกูล	นครสวรรค์	0.395
1145	2	NS	ร.ร.จирประวัติวิทยาคม	นครสวรรค์	0.199
1146	2	NS	ร.ร.วัดหนองปลิง	นครสวรรค์	1.741
1147	2	NS	ร.ร.สตรีนครสวรรค์	นครสวรรค์	1.747
1148	2	NS	ร.ร.เทศบาลประชาสรรค์	นครสวรรค์	2.894
1149	2	NS	ร.ร.วัดสระแก้ว	นครสวรรค์	0.524
1150	2	NS	ร.ร.บ้านศาลเจ้าไก่อ้อ	นครสวรรค์	0.904
1151	2	NS	ร.ร.ลาดยาววิทยาคม	นครสวรรค์	0.335
1152	2	NS	ร.ร.วัด.ร.บ้านไร่	นครสวรรค์	1.859
1153	2	NS	ห้องสมุดประชาชน"เฉลิมราชกุมารี" อำเภอตากคลี	นครสวรรค์	1.825
1154	2	NS	ห้องสมุดประชาชนจังหวัดนครสวรรค์	นครสวรรค์	1.929
1155	2	NS	ร.ร.วัดท่าพระเจริญพรตวิทยา	นครสวรรค์	5.437
1156	2	NS	ร.ร.วัดเกรียงไกรเหนือ	นครสวรรค์	0.423
1157	2	NS	ร.ร.วัดเกรียงไกร(โพธิ์ประสิทธิ์)	นครสวรรค์	1.76
1158	2	NS	ร.ร.ชุมชนวัดเกาะหงษ์(นิโรธธรรมรังสรรค์)	นครสวรรค์	1.125
1159	2	NS	ร.ร.อนุบาลนครสวรรค์	นครสวรรค์	1.67
1160	2	NS	ร.ร.ชุมชนวัด.ร.บ้านแก่ง	นครสวรรค์	1.515

OK

PA

PA  
OK  
/mm

รายการแสดงระยะทางสายเคเบิลใยแก้วนำแสงระหว่างสถาบันการศึกษา เส้นทางเครือข่ายปลายทาง เอกสารแนบที่ 1-3					
ลำดับที่	โซน	พื้นที่	โรงเรียน	จังหวัด	OTDR km.
1161	2	NS	ร.ร.วัดร.ร.บ้านมะเกลือ	นครสวรรค์	0.641
1162	2	NS	ร.ร.วัดบึงน้ำใส	นครสวรรค์	4.06
1163	2	NS	ร.ร.วัดคลองคาง(แดงประชานุกูล)	นครสวรรค์	5.471
1164	2	NS	ร.ร.อนุบาลเมืองนครสวรรค์(เขากบ วีรณัฐวิทยา)	นครสวรรค์	0.832
1165	2	NS	ร.ร.วัดศรีอุทุมพร	นครสวรรค์	4.961
1166	2	NS	ร.ร.วัดหนองกระโดน	นครสวรรค์	5.355
1167	2	NS	ร.ร.อนุบาลโกรกพระ	นครสวรรค์	1.804
1168	2	NS	ร.ร.วัดนากลาง	นครสวรรค์	15.107
1169	2	NS	ร.ร.วัดหนองพรมหนอง	นครสวรรค์	0.797
1170	2	NS	ร.ร.วัดท่าซุด(เจริญศิลป์)	นครสวรรค์	3.148
1171	2	NS	ร.ร.ชุมชนวัดเกยไชยเหนือ(นิรภัยประชานุกูล)	นครสวรรค์	2.718
1172	2	NS	ร.ร.บ้านเนิน	นครสวรรค์	5.685
1173	2	NS	ร.ร.บ้านท่าจันทน์(ศักดิ์)	นครสวรรค์	1.934
1174	2	NS	ร.ร.วัดทับกฤชเหนือ	นครสวรรค์	2.185
1175	2	NS	ร.ร.อนุบาลชุมแสง(ร.ร.วัดทับกฤชกลาง)	นครสวรรค์	2.435
1176	2	NS	ร.ร.วัดพันลาน	นครสวรรค์	4.049
1177	2	NS	ร.ร.อนุบาลเก้าเสี้ยว(ร.ร.วัดเก้าเสี้ยว)	นครสวรรค์	4.371
1178	2	NS	ร.ร.สังข์บุญธรรมราษฎร์นุสรณ์	นครสวรรค์	4.29
1179	2	NS	ร.ร.วัดมหาโพธิ์ใต้	นครสวรรค์	3.125
1180	2	NS	ร.ร.วัดหัวดงเหนือ(บรรพदानุสรณ์)	นครสวรรค์	3.533
1181	2	NS	ร.ร.เขาทอง	นครสวรรค์	1.683
1182	2	NS	ร.ร.อนุบาลพยุหะคีรี(ร.ร.วัดพระปรามค์เหลือง)	นครสวรรค์	1.45
1183	2	NS	ร.ร.วัดคลองบางเคือ	นครสวรรค์	9.291
1184	2	NS	ร.ร.พยุหะศึกษาคาร	นครสวรรค์	2.586
1185	2	NS	ร.ร.วัดหนองปลาไหล	นครสวรรค์	14.712
1186	2	NS	ร.ร.อนุบาลบรรพตพิสัย(ร.ร.วัดส้มเสี้ยว)	นครสวรรค์	1.484
1187	2	NS	ร.ร.วัดวิเวตาราม	นครสวรรค์	2.759
1188	2	NS	ร.ร.วัดมงคลสถิตย์	นครสวรรค์	3.064
1189	2	NS	ร.ร.ราษฎร์ร่วมสามัคคี	นครสวรรค์	2.104
1190	2	NS	ร.ร.วัดร.ร.บ้านพลึง	นครสวรรค์	3.72
1191	2	NS	ร.ร.วัดหนองกรด	นครสวรรค์	0.87
1192	2	NS	ร.ร.ชุมชนบ้านคลองเคียน(ประชาสามัคคี)	นครสวรรค์	2.185
1193	2	NS	ร.ร.วัดหนองตา	นครสวรรค์	11.039
1194	2	NS	ร.ร.วัดจิกลาด	นครสวรรค์	5.155
1195	2	NS	ร.ร.บ้านดอนจันทน์	นครสวรรค์	7.595
1196	2	NS	ร.ร.บ้านบึงหล่ม	นครสวรรค์	11.306
1197	2	NS	ร.ร.อนุบาลลาดยาว	นครสวรรค์	2.332
1198	2	NS	ร.ร.วัดวังม้า(ชลประสิทธิ์วิทยา)	นครสวรรค์	11.032
1199	2	NS	ร.ร.ไตรประชาสามัคคี	นครสวรรค์	6.338
1200	2	NS	ร.ร.บ้านบุรีรัมย์	นครสวรรค์	9.07
1201	2	NS	ร.ร.วัดหนองยาว	นครสวรรค์	15.494
1202	2	NS	ร.ร.บ้านศรีไกรลาศ	นครสวรรค์	7.173
1203	2	NS	ร.ร.บ้านวังน้ำขาว	นครสวรรค์	4.578
1204	2	NS	ร.ร.บ้านตลุกข่อยน้ำ	นครสวรรค์	7.209
1205	2	NS	ร.ร.บ้านวังชุมพร	นครสวรรค์	14.112
1206	2	NS	ร.ร.บ้านคลองไทร	นครสวรรค์	7.293
1207	2	NS	ร.ร.บ้านหินตาด	นครสวรรค์	4.394
1208	2	NS	ร.ร.บ้านปางสุด	นครสวรรค์	7.625
1209	2	NS	ร.ร.อนุบาลแม่วัง(ร.ร.บ้านมฤคทายวัน)	นครสวรรค์	3.593
1210	2	NS	ร.ร.บ้านตะแบกงาม	นครสวรรค์	4.519
1211	2	NS	ร.ร.บ้านตะกรุด	นครสวรรค์	15.229
1212	2	NS	ร.ร.อนุบาลแม่เป็น(ร.ร.บ้านตลุกตาสม)	นครสวรรค์	6.694
1213	2	NS	ร.ร.สวนป่าแม่กะสี	นครสวรรค์	4.889
1214	2	NS	ร.ร.บ้านท่ามะกรูด	นครสวรรค์	10.862
1215	2	NS	ร.ร.บ้านคลองสมบูรณ์	นครสวรรค์	5.209
1216	2	NS	ร.ร.บ้านพนาสวรรค์	นครสวรรค์	6.928
1217	2	NS	ร.ร.บ้านชุมม่วง	นครสวรรค์	2.87
1218	2	NS	ร.ร.อนุบาลชุมตาบง	นครสวรรค์	2.856

รายการแสดงระยะทางสายเคเบิลใยแก้วนำแสงระหว่างสถาบันการศึกษา เส้นทางเครือข่ายปลายทาง เอกสารแนบที่ 1-3					
ลำดับที่	โซน	พื้นที่	โรงเรียน	จังหวัด	OTDR km.
1219	2	NS	ร.ร.บ้านปางสวรรค์	นครสวรรค์	10.088
1220	2	NS	ร.ร.เขานินกราวประชาสรรค์	นครสวรรค์	7.153
1221	2	NS	ร.ร.สหชาติเศรษฐกิจวิทยา	นครสวรรค์	14.932
1222	2	NS	ร.ร.ธรรมาทร(แสงสว่างอุปถัมภ์)	นครสวรรค์	8.153
1223	2	NS	ร.ร.บ้านเขานางต๋วม	นครสวรรค์	5.745
1224	2	NS	ร.ร.อุดมพัฒนา	นครสวรรค์	4.295
1225	2	NS	ร.ร.บ้านโคกสะอาด	นครสวรรค์	6.694
1226	2	NS	ร.ร.อนุบาลหนองบัว(เทพวิทยาคม)	นครสวรรค์	2.549
1227	2	NS	ร.ร.วัดเทพสุทธาวาส	นครสวรรค์	2.332
1228	2	NS	ร.ร.บ้านหนองไผ่	นครสวรรค์	12.684
1229	2	NS	ร.ร.ชุมชนบ้านกระดานหน้าแกล	นครสวรรค์	20.301
1230	2	NS	ร.ร.สงระงาม	นครสวรรค์	5.436
1231	2	NS	ร.ร.วัดจันเสน	นครสวรรค์	2.234
1232	2	NS	ร.ร.วัดเขาฝา	นครสวรรค์	8.344
1233	2	NS	ร.ร.วัดหนองจิกรี(เจริญสุขประชานุเคราะห์)	นครสวรรค์	7.536
1234	2	NS	ร.ร.วัดสว่างวงษ์(ศาลาธิประชนกุล)	นครสวรรค์	2.761
1235	2	NS	ร.ร.บ้านโคกกร่าง	นครสวรรค์	3.29
1236	2	NS	ร.ร.วัดหนองโพ(นิเวศานุสรณ์)	นครสวรรค์	9.473
1237	2	NS	ร.ร.บ้านโคกเจริญ	นครสวรรค์	18.522
1238	2	NS	ร.ร.ชุมชนบ้านหัวหวาย	นครสวรรค์	12.088
1239	2	NS	ร.ร.วัดคอนคา	นครสวรรค์	1.566
1240	2	NS	ร.ร.บ้านเขาลือ(เขาลือประชาชนูทิศ)	นครสวรรค์	3.415
1241	2	NS	ร.ร.บ้านตึกแก	นครสวรรค์	6.73
1242	2	NS	ร.ร.อนุบาลท่าตะโก	นครสวรรค์	2.101
1243	2	NS	ร.ร.บ้านพนมรอก	นครสวรรค์	7.206
1244	2	NS	ร.ร.วัดพนมเศษ	นครสวรรค์	14.505
1245	2	NS	ร.ร.ชุมชนบ้านหัวพลวง(รัฐพรหมณัฐทิศ)	นครสวรรค์	5.616
1246	2	NS	ร.ร.วัดท่าสุ่ม	นครสวรรค์	7.866
1247	2	NS	ร.ร.วัดสายลำโพงเหนือ	นครสวรรค์	9.478
1248	2	NS	ร.ร.บ้านหนองหลวง	นครสวรรค์	9.257
1249	2	NS	ร.ร.ชุมชนวัดหัวถนนใต้(นิยตประชาสรรค์)	นครสวรรค์	2.242
1250	2	NS	ร.ร.บ้านหัวถนนเหนือ(รัฐประชาชนูทิศ)	นครสวรรค์	2.863
1251	2	NS	ร.ร.อนุบาลไพศาลี(โคกเค็ดประชาสรรค์)	นครสวรรค์	0.498
1252	2	NS	ร.ร.บ้านตะคร้อ(รัฐประชาชนูทิศ)	นครสวรรค์	1.098
1253	2	NS	ร.ร.บ้านวังกระโดนน้อย	นครสวรรค์	20.31
1254	2	NS	ร.ร.บ้านโพธิ์ประสาธ	นครสวรรค์	9.473
1255	2	NS	ร.ร.บ้านวังข่อย	นครสวรรค์	1.635
1256	2	NS	ร.ร.บ้านกระท่อมทอง	นครสวรรค์	10.922
1257	2	NS	ร.ร.วัดสำโรงชัย	นครสวรรค์	7.077
1258	2	NS	ร.ร.อนุบาลตากฟ้า	นครสวรรค์	1.533
1259	2	NS	ร.ร.ชุมชนบ้านน้ำวัง	นครสวรรค์	5.035
1260	2	NS	ร.ร.บ้านลำพยนต์	นครสวรรค์	5.024
1261	2	NS	ร.ร.วัดประชาสรรค์	นครสวรรค์	3.854
1262	2	NS	ร.ร.บ้านเทวฤทธิพิสัย(ศรีอุบลอุปถัมภ์)	นครสวรรค์	8.096
1263	2	NS	ร.ร.บ้านแก่งขี้ขี้ตวิทยา	นครสวรรค์	10.462
1264	2	NS	ร.ร.หัวดงราชพรหมภรณ์	นครสวรรค์	3.033
1265	2	NS	ร.ร.เขาทองพิทยาคม	นครสวรรค์	4.072
1266	2	NS	ร.ร.บรรพตพิสัยพิทยาคม	นครสวรรค์	2.549
1267	2	NS	ร.ร.รัฐราษฎร์อนุสรณ์	นครสวรรค์	4.025
1268	2	NS	ร.ร.วังเมืองชนประสิทธิ์วิทยาคม	นครสวรรค์	2.013
1269	2	NS	ร.ร.วังปอวิทยา	นครสวรรค์	2.185
1270	2	NS	ร.ร.จันเสนเอ็งสุวรรณอนุสรณ์	นครสวรรค์	19.819
1271	2	NS	ร.ร.หนองโพพิทยา	นครสวรรค์	1.491
1272	2	NS	ร.ร.ทหารอากาศอนุสรณ์	นครสวรรค์	7.894
1273	2	NS	ร.ร.ช่องแคพิทยาคม	นครสวรรค์	7.713
1274	2	NS	ร.ร.พนมรอกวิทยา	นครสวรรค์	1.224
1275	2	NS	ร.ร.ตะคร้อพิทยา	นครสวรรค์	3.072
1276	2	NS	ร.ร.วังข่อยพิทยา	นครสวรรค์	5.382

๓๖

or

19/2/20  
1/1/20

รายการแสดงระยะทางสายเคเบิลใยแก้วนำแสงระหว่างสถาบันการศึกษา เส้นทางเครือข่ายปลายทาง เอกสารแนบที่ 1-3					
ลำดับที่	โซน	พื้นที่	โรงเรียน	จังหวัด	OTDR km.
1277	2	NS	ร.ร.วัดปากคลองปลากด	นครสวรรค์	3.878
1278	2	NS	ร.ร.วัดป่าแดง	พิจิตร	6.32
1279	2	NS	ร.ร.วังสำโรงวังท้าว	พิจิตร	1.213
1280	2	NS	ร.ร.วัดวังสำโรง	พิจิตร	1.202
1281	2	NS	ร.ร.ตะพานหิน	พิจิตร	4.806
1282	2	NS	ร.ร.โพธิธรรมสุวัฒน์	พิจิตร	1.53
1283	2	NS	ร.ร.วัดโพทะเล	พิจิตร	2.402
1284	2	NS	ร.ร.บ้านดงเสือเหลืองพิทยาคม	พิจิตร	3.234
1285	2	NS	ร.ร.วังกรดพิทยา	พิจิตร	8.027
1286	2	NS	ร.ร.พิจิตรพิทยาคม	พิจิตร	1.759
1287	2	NS	ร.ร.วชิรบุรีมีพิทยาคม	พิจิตร	0.847
1288	2	NS	ห้องสมุดประชาชน"เฉลิมราชกุมารี" อำเภอวังทรายพูน	พิจิตร	29.389
1289	2	NS	ห้องสมุดประชาชนจังหวัดพิจิตร	พิจิตร	0.908
1290	2	NS	ร.ร.บ้านดงเสือเหลือง	พิจิตร	2.95
1291	2	NS	ร.ร.บ้านนาพิบูลพิทยา	พิจิตร	1.51
1292	2	NS	ร.ร.วัดร.ร.บ้านไผ่ท่าโพใต้	พิจิตร	2.37
1293	2	NS	ร.ร.วัดท่าบัวทอง	พิจิตร	5.76
1294	2	NS	ร.ร.วัดคลองโนน	พิจิตร	1.81
1295	2	NS	ร.ร.วัดดงกลาง	พิจิตร	8.75
1296	2	NS	ร.ร.บ้านบึงตะโกน (ธนาคารกรุงเทพ 1)	พิจิตร	5.31
1297	2	NS	ร.ร.บ้านท่าพ่อ(ครุฑวิทยากรณ์)	พิจิตร	10.89
1298	2	NS	ร.ร.อนุบาลพิจิตร	พิจิตร	1.42
1299	2	NS	ร.ร.อนุบาลเมือง(ท่าหลวงสงเคราะห์)	พิจิตร	0.186
1300	2	NS	ร.ร.พิจิตรปัญญานุกูล	พิจิตร	5.42
1301	2	NS	ร.ร.วัดป่ามะคาบ(สามัคคีพิทยาคาร)	พิจิตร	7.21
1302	2	NS	ร.ร.วัดหาดมูลกระบือ	พิจิตร	4.02
1303	2	NS	ร.ร.บ้านวังกระดี่ทอง	พิจิตร	4.35
1304	2	NS	ร.ร.บ้านหนองหูล้าง	พิจิตร	5.15
1305	2	NS	ร.ร.บึงบัวพิทยาคม	พิจิตร	10.93
1306	2	NS	ร.ร.ชุมชนบ้านหนองหญ้าปล้อง	พิจิตร	4.41
1307	2	NS	ร.ร.ชุมชนบ้านเนินหัวไร่หนองยาง	พิจิตร	8.64
1308	2	NS	ร.ร.บ้านหนองพระ	พิจิตร	0.904
1309	2	NS	ร.ร.บ้านวังอ้อ	พิจิตร	5.55
1310	2	NS	ร.ร.อนุบาลสากเหล็ก	พิจิตร	21.03
1311	2	NS	ร.ร.ชุมชนบ้านกำแพงดิน	พิจิตร	13.42
1312	2	NS	ร.ร.วัดวังแดง	พิจิตร	0.194
1313	2	NS	ร.ร.อนุบาลสามง่าม	พิจิตร	2.27
1314	2	NS	ร.ร.บ้านหนองโสน	พิจิตร	2.92
1315	2	NS	ร.ร.บ้านมาบกระเปา	พิจิตร	15.97
1316	2	NS	ร.ร.บ้านบึงเฒ่า	พิจิตร	5.3
1317	2	NS	ร.ร.วังก้นเหลือง	พิจิตร	9.03
1318	2	NS	ร.ร.อนุบาลดงเจริญ(วังจิว)	พิจิตร	0.999
1319	2	NS	ร.ร.วัดวังเรื่อน	พิจิตร	13.91
1320	2	NS	ร.ร.วัดคลองคูม	พิจิตร	8.16
1321	2	NS	ร.ร.วัดทับหมัน	พิจิตร	7.91
1322	2	NS	ชุมชนวังหลุมวิทยาคาร	พิจิตร	0.793
1323	2	NS	ร.ร.วัดสัตตวนาราม	พิจิตร	0.961
1324	2	NS	ร.ร.วัดเขารวก	พิจิตร	5.14
1325	2	NS	ร.ร.วัดเขาทราย	พิจิตร	8.48
1326	2	NS	ร.ร.วัดวังแดง	พิจิตร	9.75
1327	2	NS	ร.ร.บูรพรัตน์วิทยาคาร	พิจิตร	1.27
1328	2	NS	ร.ร.ศรีประสิทธิ์วิทยา	พิจิตร	10.9
1329	2	NS	ร.ร.อนุบาลบางมูลนาก"ราษฎร์อุทิศ"	พิจิตร	0.049
1330	2	NS	ร.ร.บางมูลนาก(ราษฎร์อุทิศ)	พิจิตร	0.309
1331	2	NS	ร.ร.อนุบาลอำเภอบางมูลนาก(ร.ร.วัดห้วยเขน)	พิจิตร	0.422
1332	2	NS	ร.ร.บ้านศรีศรีธรรมมิตรภาพที่ 176	พิจิตร	0.607
1333	2	NS	ร.ร.อนุบาลบึงนาราง (ห้วยแก้ว)	พิจิตร	1.48
1334	2	NS	ร.ร.บ้านแหลมรัง"ราษฎร์บำรุง"	พิจิตร	13.27

ก ๑

ck

KZ  
Tom

รายการแสดงระยะทางสายเคเบิลใยแก้วนำแสงระหว่างสถาบันการศึกษา เส้นทางเครือข่ายปลายทาง เอกสารแนบที่ 1-3					
ลำดับที่	โซน	พื้นที่	โรงเรียน	จังหวัด	OTDR km.
1335	2	NS	ร.ร.บ้านบึงทับจันทศอุปกัณฑ์	พิจิตร	7.52
1336	2	NS	ร.ร.บ้านโป่งวัวแดง	พิจิตร	10.63
1337	2	NS	ร.ร.ชุมชนหนองบ้านไร่	พิจิตร	6.98
1338	2	NS	ร.ร.วัดร.ร.บ้านท้ายน้ำ	พิจิตร	6.41
1339	2	NS	ร.ร.บ้านน้อย"ปริกอุทิศ"	พิจิตร	6.66
1340	2	NS	ร.ร.ชุมชนบ้านทุ่งน้อย	พิจิตร	7.12
1341	2	NS	ร.ร.อนุบาลโพทะเล	พิจิตร	2.35
1342	2	NS	ร.ร.วัดพร้าว	พิจิตร	6.46
1343	2	NS	ร.ร.วังจิววิทยาคม	พิจิตร	1.46
1344	2	NS	ร.ร.ดงเจริญพิทยาคม	พิจิตร	5.31
1345	2	NS	ร.ร.ทุ่งโพธิ์พิทยา	พิจิตร	2.99
1346	2	NS	ร.ร.เขารายทับคล้อพิทยา	พิจิตร	5.83
1347	2	NS	ร.ร.บางมูลนากภูมิวิทยาคม	พิจิตร	0.028
1348	2	NS	ร.ร.วังตะกูราษฎร์อุทิศ	พิจิตร	0.065
1349	2	NS	ร.ร.แหลมรังวิทยาคม	พิจิตร	1.25
1350	2	NS	ร.ร.สรรเพชรอุทุมมาพิทยาคม	พิจิตร	2.24
1351	2	NS	ร.ร.สระหลวงพิทยาคม	พิจิตร	6.09
1352	2	NS	ร.ร.หัวตงรัฐชนูปถัมภ์	พิจิตร	9.73
1353	2	NS	ร.ร.เมธีพิทยา	พิจิตร	1.28
1354	2	NS	ร.ร.วังโมกข์พิทยาคม	พิจิตร	10.45
1355	2	NS	ร.ร.วังทรายพูนวิทยา	พิจิตร	12.05
1356	2	NS	ร.ร.สากเหล็กวิทยา	พิจิตร	4.08
1357	2	NS	ร.ร.กำแพงดินพิทยาคม	พิจิตร	0.799
1358	2	NS	ร.ร.เนินปอรั้งนกชนูทิศ	พิจิตร	5.31
1359	2	NS	ร.ร.สามง่ามชนูปถัมภ์	พิจิตร	2.01
1360	2	NS	ร.ร.หนองโสนพิทยาคม	พิจิตร	1.41
1361	2	NS	ร.ร.บ้านแยง	พิษณุโลก	1.194
1362	2	NS	ร.ร.บ้านหนองนาขวางอัน	พิษณุโลก	1.356
1363	2	NS	ร.ร.บางระกำวิทยา	พิษณุโลก	9.037
1364	2	NS	ร.ร.วัดโป่งหม้อข้าว	พิษณุโลก	0.517
1365	2	NS	ร.ร.ประชาสงเคราะห์วิทยา	พิษณุโลก	14.229
1366	2	NS	ร.ร.วัดอรุณฤกษ์	พิษณุโลก	2.26
1367	2	NS	ร.ร.พุทธชินราชพิทยา	พิษณุโลก	1.236
1368	2	NS	ร.ร.บ้านกร่าง (พระชาวยัยสิทธิ์)	พิษณุโลก	0.476
1369	2	NS	ร.ร.วัดยาง (มีมานะวิทยา)	พิษณุโลก	0.569
1370	2	NS	ร.ร.บ้านกร่างวิทยาคม	พิษณุโลก	2.29
1371	2	NS	ร.ร.วัดมหาวนาราม	พิษณุโลก	2.017
1372	2	NS	ร.ร.สะพานที่ 3	พิษณุโลก	1.599
1373	2	NS	ร.ร.วัดเนินมะคืด	พิษณุโลก	0.659
1374	2	NS	ร.ร.วัดตาปะขาวหาย	พิษณุโลก	2.12
1375	2	NS	ร.ร.วัดยางเอน	พิษณุโลก	1.738
1376	2	NS	ร.ร.จันทรวงศ์	พิษณุโลก	1.236
1377	2	NS	ร.ร.วัดโพธิ์ญาณ	พิษณุโลก	1.991
1378	2	NS	ร.ร.เฉลิมขวัญสตรี	พิษณุโลก	0.695
1379	2	NS	ร.ร.วัดจันทร์ตะวันตก	พิษณุโลก	3.282
1380	2	NS	ร.ร.ชุมชน 1 ร.ร.วัดสะกัฒน่านัน	พิษณุโลก	1.217
1381	2	NS	ร.ร.บ้านหลายชุมพล	พิษณุโลก	2.675
1382	2	NS	ร.ร.วัดจันทร์ตะวันออก	พิษณุโลก	3.711
1383	2	NS	ร.ร.ตอนทองวิทยา	พิษณุโลก	1.018
1384	2	NS	ร.ร.จำการบุญ	พิษณุโลก	0.823
1385	2	NS	ร.ร.บ้านป่า (บิลอาสาประชารักษ์)	พิษณุโลก	0.339
1386	2	NS	ร.ร.บ้านบึงกระดาน	พิษณุโลก	5.768
1387	2	NS	ร.ร.บ้านบึงพร้าว	พิษณุโลก	0.677
1388	2	NS	ร.ร.พัฒนราษฎร์ตั้งตรงจิตร 12	พิษณุโลก	0.493
1389	2	NS	ร.ร.บ้านเขาสมอแคลง (วีวศิริวัฒนอุปกัณฑ์)	พิษณุโลก	0.8
1390	2	NS	ร.ร.วัดโบสถ์ศึกษา	พิษณุโลก	4.034
1391	2	NS	ร.ร.วัดโบสถ์	พิษณุโลก	1.446
1392	2	NS	ร.ร.วัดน้ำค	พิษณุโลก	9.435

OK

NS

NS  
NS

รายการแสดงระยะทางสายเคเบิลใยแก้วนำแสงระหว่างสถาบันการศึกษา เส้นทางเครือข่ายปลายทาง เอกสารแนบที่ 1-3					
ลำดับที่	โซน	พื้นที่	โรงเรียน	จังหวัด	OTDR km.
1393	2	NS	ห้องสมุดประชาชน"เฉลิมราชกุมารี" อำเภอวังทอง	พิษณุโลก	1.143
1394	2	NS	ห้องสมุดประชาชนจังหวัดพิษณุโลก	พิษณุโลก	0.656
1395	2	NS	ร.ร.บ้านร่องยั้งข้าว	พิษณุโลก	8.699
1396	2	NS	ร.ร.วัดศรีวิสุทธิาราม(วิไลราษฎร์อุปถัมภ์)	พิษณุโลก	0.74
1397	2	NS	ร.ร.วัดบึงพระ(เหรียญ จัน อนุสรณ์)	พิษณุโลก	3.29
1398	2	NS	ร.ร.ชุมชนที่ 11 วัดสุวรรณประดิษฐ์	พิษณุโลก	5.543
1399	2	NS	ร.ร.ไทยรัฐวิทยา 8(บ้านมะขามสูง)	พิษณุโลก	2.086
1400	2	NS	ร.ร.วัดปากพิงตะวันตก	พิษณุโลก	7.892
1401	2	NS	ร.ร.วัดบางทราย(หลวงพิณพลราษฎร์ จุฬากาญจน์)	พิษณุโลก	2.234
1402	2	NS	ร.ร.วัดบ้านใหม่	พิษณุโลก	11.231
1403	2	NS	ร.ร.อนุบาลพิษณุโลก	พิษณุโลก	0.829
1404	2	NS	ร.ร.วัดสระโคก	พิษณุโลก	4.901
1405	2	NS	ร.ร.วัดบ้านดง	พิษณุโลก	13.326
1406	2	NS	ร.ร.วัดพรหมเกษร	พิษณุโลก	6.568
1407	2	NS	ร.ร.รัฐราษฎร์สงเคราะห์	พิษณุโลก	9.692
1408	2	NS	ร.ร.บางระกำ	พิษณุโลก	2.579
1409	2	NS	ร.ร.บ้านคลองเตย	พิษณุโลก	10.19
1410	2	NS	ร.ร.บ้านปลักแรด	พิษณุโลก	7.305
1411	2	NS	ร.ร.บ้านพันเสา	พิษณุโลก	5.484
1412	2	NS	ร.ร.วัดกรับพวง	พิษณุโลก	4.951
1413	2	NS	ร.ร.บ้านหนองกุลา	พิษณุโลก	2.65
1414	2	NS	ร.ร.พิษณุโลกปัญญานุกูล	พิษณุโลก	0.666
1415	2	NS	ร.ร.ชุมชน 12 ท่าตาลประชาศุขย์	พิษณุโลก	7.58
1416	2	NS	ร.ร.วัดราษฎร์สโมสร	พิษณุโลก	5.525
1417	2	NS	ร.ร.วัดกรุงศรีเจริญ	พิษณุโลก	3.382
1418	2	NS	ร.ร.ชุมชน 3บ้านเนินกุ่ม(ประชานุกูล)	พิษณุโลก	11.76
1419	2	NS	ร.ร.ศึกษาลัย	พิษณุโลก	1.893
1420	2	NS	ร.ร.วัดท่ามะขาม	พิษณุโลก	7.053
1421	2	NS	ร.ร.รัฐราษฎร์บำรุง	พิษณุโลก	6.063
1422	2	NS	ร.ร.วัดสนามคลีตะวันตก	พิษณุโลก	8.846
1423	2	NS	ร.ร.บ้านเขาน้อย	พิษณุโลก	2.877
1424	2	NS	ร.ร.บ้านม่วงหอม(สนง.สลากรีนแบ่งสงเคราะห์43)	พิษณุโลก	6.46
1425	2	NS	ร.ร.ห้วยพลู	พิษณุโลก	2.261
1426	2	NS	ร.ร.ราษฎร์อุปถัมภ์	พิษณุโลก	3.27
1427	2	NS	ร.ร.ชุมชน 2 บ้านกอกไม้แดง	พิษณุโลก	3.718
1428	2	NS	ร.ร.บ้านเนินสะอาด	พิษณุโลก	0.485
1429	2	NS	ร.ร.วัดท่าหมื่นราม	พิษณุโลก	5.209
1430	2	NS	ร.ร.บ้านหินประกาย	พิษณุโลก	8.082
1431	2	NS	ร.ร.บ้านน้ำริน	พิษณุโลก	4.767
1432	2	NS	ร.ร.บ้านหนองปรือ	พิษณุโลก	0.369
1433	2	NS	ร.ร.ชุมชน 15 บ้านเนินสว่าง	พิษณุโลก	4.715
1434	2	NS	ร.ร.วัดสุพรรณพนมทอง	พิษณุโลก	9.292
1435	2	NS	ร.ร.บ้านแม่ระกา	พิษณุโลก	7.311
1436	2	NS	ร.ร.บ้านเข็ก	พิษณุโลก	3.137
1437	2	NS	ร.ร.บ้านแก่งจุงนาง	พิษณุโลก	1.72
1438	2	NS	ร.ร.บ้านสะอาด	พิษณุโลก	2.153
1439	2	NS	ร.ร.บ้านเจริญผล	พิษณุโลก	4.277
1440	2	NS	ร.ร.บ้านช้างวัง	พิษณุโลก	6.291
1441	2	NS	ร.ร.บ้านชมพู	พิษณุโลก	5.761
1442	2	NS	ร.ร.บ้านน้ำปาด	พิษณุโลก	4.657
1443	2	NS	ร.ร.ชุมชนบ้านไทรน้อย	พิษณุโลก	9.186
1444	2	NS	ร.ร.บ้านเนินมะปราง	พิษณุโลก	12.82
1445	2	NS	ร.ร.บ้านน้อยชุมซีเหล็ก	พิษณุโลก	3.012
1446	2	NS	ร.ร.วัดร.บ้านมุง	พิษณุโลก	8.082
1447	2	NS	ร.ร.บ้านวังโพรง	พิษณุโลก	8.416
1448	2	NS	ร.ร.บ้านวังยาง (ราษฎร์สามัคคี)	พิษณุโลก	19.322
1449	2	NS	ร.ร.บ้านไทรคงยัง	พิษณุโลก	5.487
1450	2	NS	ร.ร.ประชาสงเคราะห์พิทยา	พิษณุโลก	13.627

๐๒

๙๖

๙๖  
๙๖

รายการแสดงระยะทางสายเคเบิลใยแก้วนำแสงระหว่างสถาบันการศึกษา เส้นทางเครือข่ายปลายทาง เอกสารแนบที่ 1-3					
ลำดับที่	โซน	พื้นที่	โรงเรียน	จังหวัด	OTDR km.
1451	2	NS	ร.ร.กัลยาณิวัฒนา 1	พิษณุโลก	0.211
1452	2	NS	ร.ร.ชุมชน 8 ราษฎร์อุทิศพิทยา	พิษณุโลก	0.315
1453	2	NS	ร.ร.บ้านพร้าว	พิษณุโลก	6.105
1454	2	NS	ร.ร.เกษตรสุขราษฎร์บำรุง	พิษณุโลก	8.68
1455	2	NS	ร.ร.บ้านน้ำพริก	พิษณุโลก	5.401
1456	2	NS	ร.ร.บ้านหนองกะทาว	พิษณุโลก	0.646
1457	2	NS	ร.ร.บ้านนาโพธิ์นาจาน	พิษณุโลก	3.212
1458	2	NS	ร.ร.วิทย์สัมพันธ์	พิษณุโลก	7.46
1459	2	NS	ร.ร.บ้านชาติตระการ	พิษณุโลก	8.195
1460	2	NS	ร.ร.บ้านท่าสะแก	พิษณุโลก	0.231
1461	2	NS	ร.ร.บ้านห้วยท้องฟาน	พิษณุโลก	4.792
1462	2	NS	ร.ร.บ้านเนินทอง	พิษณุโลก	12.401
1463	2	NS	ร.ร.บ้านนาล้อม	พิษณุโลก	9.312
1464	2	NS	ร.ร.บ้านป่าแดง	พิษณุโลก	0.744
1465	2	NS	ร.ร.บ้านสวนเมียง	พิษณุโลก	9.061
1466	2	NS	ร.ร.วัดทองโหลง	พิษณุโลก	5.273
1467	2	NS	ร.ร.วัดหนองมะคัง	พิษณุโลก	14.421
1468	2	NS	ร.ร.วัดห้วยชัย	พิษณุโลก	3.382
1469	2	NS	ร.ร.วัดห้วยดั่ง	พิษณุโลก	11.103
1470	2	NS	ร.ร.วัดสะพานหิน(วงศ์วานประชาสรรค์)	พิษณุโลก	5.525
1471	2	NS	ร.ร.วัดทางไหล	พิษณุโลก	1.834
1472	2	NS	ร.ร.ราษฎร์ศรีธาวิทยา	พิษณุโลก	1.061
1473	2	NS	ร.ร.วัดคลองมะเกลือ	พิษณุโลก	5.879
1474	2	NS	ร.ร.บ้านบึงวิทยา	พิษณุโลก	7.567
1475	2	NS	ร.ร.ชุมชนวัดยานชาต(ประชาสงเคราะห์)	พิษณุโลก	4.822
1476	2	NS	ร.ร.วัดกระบี่มงคลาราม (พิศาลประชาสรรค์)	พิษณุโลก	2.857
1477	2	NS	ร.ร.วัดเสนาสน์	พิษณุโลก	0.779
1478	2	NS	ร.ร.บ้านร.ร.วัดโบสถ์(บำรุงวุฒิวิทยา)	พิษณุโลก	2.157
1479	2	NS	ร.ร.วัดร.ร.บ้านน้อย	พิษณุโลก	2.001
1480	2	NS	ร.ร.วัดหินลาด	พิษณุโลก	20.553
1481	2	NS	ร.ร.ราชประชานุเคราะห์ 23	พิษณุโลก	9.634
1482	2	NS	ร.ร.พิษณุโลกพิทยาคม	พิษณุโลก	2.293
1483	2	NS	ร.ร.วังน้ำคู้ศึกษา	พิษณุโลก	3.135
1484	2	NS	ร.ร.ท่าทองพิทยาคม	พิษณุโลก	2.294
1485	2	NS	ร.ร.ชุมแสงสงคราม(อุดรคณาภิรักษ์อุปถัมภ์)	พิษณุโลก	13.482
1486	2	NS	ร.ร.เนินกุ่มวิทยา	พิษณุโลก	1.49
1487	2	NS	ร.ร.นารีนพิทยาคม	พิษณุโลก	3.313
1488	2	NS	ร.ร.วังพิศุภวิทยาศึกษา	พิษณุโลก	6.396
1489	2	NS	ร.ร.วังโพรงพิทยาคม	พิษณุโลก	1.934
1490	2	NS	ร.ร.นครไทย	พิษณุโลก	0.496
1491	2	NS	ร.ร.นาบัววิทยา	พิษณุโลก	2.247
1492	2	NS	ร.ร.ยางโกลนวิทยา	พิษณุโลก	4.077
1493	2	NS	ร.ร.สวนเมียงวิทยา	พิษณุโลก	2.764
1494	2	NS	ร.ร.วังมะด่านพิทยาคม	พิษณุโลก	15.841
1495	2	NS	ร.ร.ดงประคำพิทยาคม	พิษณุโลก	9.655
1496	2	NS	สหม เขต 39	พิษณุโลก	1.283
1497	2	NS	ร.ร.บ้านสนามบิน	สุโขทัย	0.678
1498	2	NS	ร.ร.วัดคูหาสุวรรณ	สุโขทัย	1.051
1499	2	NS	ร.ร.สุโขทัยพิทยาคม	สุโขทัย	0.758
1500	2	NS	ร.ร.อุดมทรัพย์	สุโขทัย	1.237
1501	2	NS	ร.ร.ยางซ้ายพิทยาคม	สุโขทัย	6.055
1502	2	NS	ร.ร.บ้านหนองแหน	สุโขทัย	1.597
1503	2	NS	ร.ร.บ้านสารจิตร	สุโขทัย	0.402
1504	2	NS	ร.ร.ท่าชัยวิทยา	สุโขทัย	3.134
1505	2	NS	ร.ร.บ้านแก่ง	สุโขทัย	0.907
1506	2	NS	ร.ร.บ้านแก่งวิทยา	สุโขทัย	4.559
1507	2	NS	ร.ร.ไชยะวิทยา	สุโขทัย	0.821
1508	2	NS	ร.ร.บ้านวังลึก (ยวนาภขุฑุทิศ)	สุโขทัย	3.105

Handwritten mark

Handwritten mark

Handwritten signature

รายการแสดงระยะทางสายเคเบิลใยแก้วนำแสงระหว่างสถาบันการศึกษา เส้นทางเครือข่ายปลายทาง เอกสารแนบที่ 1-3					
ลำดับที่	โซน	พื้นที่	โรงเรียน	จังหวัด	OTDR km.
1509	2	NS	ร.ร.ศรีสำโรงชนูปถัมภ์	สุโขทัย	1.985
1510	2	NS	ร.ร.บ้านเดวิดนอก (สร้อยสนประชาสรรค์)	สุโขทัย	0.572
1511	2	NS	ร.ร.เทวีอุอานวยวิทย์	สุโขทัย	0.379
1512	2	NS	ร.ร.บ้านป่ากุมเกาะ	สุโขทัย	1.485
1513	2	NS	ร.ร.วัดปากน้ำ	สุโขทัย	3.179
1514	2	NS	ร.ร.สุวรรณคือนันตวิทยา	สุโขทัย	2.067
1515	2	NS	ห้องสมุดประชาชน"เฉลิมราชกุมารี" อำเภอ.ร.บ้านด่านลานหอย	สุโขทัย	24.703
1516	2	NS	ห้องสมุดประชาชน"เฉลิมราชกุมารี" อำเภอสวรรคโลก	สุโขทัย	1.603
1517	2	NS	ห้องสมุดประชาชนจังหวัดสุโขทัย	สุโขทัย	1.147
1518	2	NS	ร.ร.อนุบาลการุณยศร.ร.วัดระพีทอง	สุโขทัย	0.993
1519	2	NS	ร.ร.วัดศาลเตี้ย	สุโขทัย	2.294
1520	2	NS	ร.ร.วัดจันทร์(ลอมราษฎร์บำรุง)	สุโขทัย	8.537
1521	2	NS	ร.ร.วัดคึงยางใหญ่	สุโขทัย	0.985
1522	2	NS	ร.ร.ศรีมหาโพธิ์(ประชาสรรค์)	สุโขทัย	4.943
1523	2	NS	ร.ร.อนุบาลสุโขทัย	สุโขทัย	1.88
1524	2	NS	ร.ร.วัดปากพระ	สุโขทัย	8.479
1525	2	NS	ร.ร.บ้านเมืองเก่า(ศรีอินทราทิตย์)	สุโขทัย	0.719
1526	2	NS	ร.ร.อนุบาลเมืองสุโขทัย	สุโขทัย	2.726
1527	2	NS	ร.ร.บ้านลานกระบือ	สุโขทัย	8.9
1528	2	NS	ร.ร.บ้านด่าน	สุโขทัย	1.224
1529	2	NS	ร.ร.อนุบาล.ร.บ้านด่านลานหอย	สุโขทัย	1.875
1530	2	NS	ร.ร.บ้านปากคลองร่วม	สุโขทัย	16.486
1531	2	NS	ร.ร.บ้านวังน้ำขาว	สุโขทัย	15.292
1532	2	NS	ร.ร.บ้านห้วยไคร้	สุโขทัย	7.256
1533	2	NS	ร.ร.บ้านวังลึก	สุโขทัย	12.723
1534	2	NS	ร.ร.บ้านยางเมือง	สุโขทัย	6.548
1535	2	NS	ร.ร.อนุบาลศรีมาต(ร.ร.วัดบึง)	สุโขทัย	2.781
1536	2	NS	ร.ร.บ้านขุนนางวัง	สุโขทัย	13.656
1537	2	NS	ร.ร.ศรีศรีมาตวิทยา	สุโขทัย	4.384
1538	2	NS	ร.ร.บ้านสามพวง(สามัคคีพิทยา)	สุโขทัย	6.878
1539	2	NS	ร.ร.บ้านตะเข้สามัคคีวิทยา	สุโขทัย	2.945
1540	2	NS	ร.ร.บ้านหนองกระดัง	สุโขทัย	5.645
1541	2	NS	ร.ร.วัดมัจฉินทาราม	สุโขทัย	5.239
1542	2	NS	ร.ร.บ้านบึงหญ้า	สุโขทัย	7.333
1543	2	NS	ร.ร.วัดกกแรต	สุโขทัย	3.207
1544	2	NS	ร.ร.บ้านกง(ราษฎร์อุทิศ)	สุโขทัย	4.545
1545	2	NS	ร.ร.วัดคึงยาง	สุโขทัย	3.57
1546	2	NS	ร.ร.บ้านหนองมะเกลือ	สุโขทัย	3.022
1547	2	NS	ร.ร.บ้านดงเดือย	สุโขทัย	0.749
1548	2	NS	ร.ร.วัดท่าอวน	สุโขทัย	6.175
1549	2	NS	ร.ร.วัดทางตลาด	สุโขทัย	5.553
1550	2	NS	ร.ร.บ้านน้ำเรือ	สุโขทัย	4.336
1551	2	NS	ร.ร.บ้านใหม่สุขเกษม	สุโขทัย	6.958
1552	2	NS	ร.ร.บ้านหนองคูน	สุโขทัย	3.223
1553	2	NS	ร.ร.บ้านเกาะนอก(ประชานุเคราะห์)	สุโขทัย	3.347
1554	2	NS	ร.ร.บ้านปากคยะยาง	สุโขทัย	8.096
1555	2	NS	ร.ร.บ้านดึก	สุโขทัย	2.114
1556	2	NS	ร.ร.บ้านปากกล้วย	สุโขทัย	7.333
1557	2	NS	ร.ร.อนุบาลศรีสันาลัย(ร.ร.บ้านหาดสูง)	สุโขทัย	7.895
1558	2	NS	ร.ร.บ้านเกาะตาเลีย(ทองดีประชานุกุล)	สุโขทัย	1.59
1559	2	NS	ร.ร.บ้านเขาดินโพธิ์วัน	สุโขทัย	13.454
1560	2	NS	ร.ร.บ้านชาน	สุโขทัย	10.487
1561	2	NS	ร.ร.บ้านไร่(สำนักงานสลากกินแบ่งสงเคราะห์155)	สุโขทัย	0.719
1562	2	NS	ร.ร.บ้านดอนจันทร์	สุโขทัย	3.188
1563	2	NS	ร.ร.บ้านราวต้นจันทร์	สุโขทัย	5.582
1564	2	NS	ร.ร.บ้านท่ามกกะสัง	สุโขทัย	5.373
1565	2	NS	ร.ร.อนุบาลศรีสำโรง	สุโขทัย	1.125
1566	2	NS	ร.ร.ชุมชนบ้านคลองยาง	สุโขทัย	2.152

R 2

or

12/1/2017

รายการแสดงระยะทางสายเคเบิลใยแก้วนำแสงระหว่างสถาบันการศึกษา เส้นทางเครือข่ายปลายทาง เอกสารแนบที่ 1-3					
ลำดับที่	โซน	พื้นที่	โรงเรียน	จังหวัด	OTDR km.
1567	2	NS	ร.ร.บ้านดงไทยวิทยา	สุโขทัย	6.548
1568	2	NS	ร.ร.บ้านป่าเลา	สุโขทัย	7.929
1569	2	NS	ร.ร.บ้านขอนแก่น	สุโขทัย	10.442
1570	2	NS	ร.ร.อนุบาลสวรรคโลก(คุ้งวารวิวิทยา)	สุโขทัย	2.169
1571	2	NS	ร.ร.บ้านหนองกลับ	สุโขทัย	1.69
1572	2	NS	ร.ร.อนุบาลศรีนคร(ไทยัญญานุกูล)	สุโขทัย	0.373
1573	2	NS	ร.ร.บ้านหนองบัว	สุโขทัย	0.494
1574	2	NS	ร.ร.บ้านกลางดง	สุโขทัย	4.774
1575	2	NS	ร.ร.บ้านไทยชนะศึก	สุโขทัย	1.97
1576	2	NS	ร.ร.บ้านสามหลัง(ประชารังสรรค์)	สุโขทัย	4.407
1577	2	NS	ร.ร.อนุบาลทุ่งเสลี่ยม(ร.ร.บ้านเหมืองนา)	สุโขทัย	0.823
1578	2	NS	ร.ร.บ้านท่าชุม(ประชาอุทิศวิทยาคาร)	สุโขทัย	2.207
1579	2	NS	ร.ร.บ้านแม่ทุเลา	สุโขทัย	5.001
1580	2	NS	ร.ร.บ้านหนองรังสิต	สุโขทัย	8.47
1581	2	NS	ร.ร.หนองตุมวิทยา	สุโขทัย	3.889
1582	2	NS	ร.ร.โกรโบวิทยา ร่มเกล้าภิเษก	สุโขทัย	4.012
1583	2	NS	ร.ร.บ้านใหม่เจริญผลวิทยาคม	สุโขทัย	13.066
1584	2	NS	ร.ร.เมืองเสลี่ยง	สุโขทัย	3.35
1585	2	NS	ร.ร.หนองปลาหมอวิทยาคม	สุโขทัย	1.59
1586	2	NS	ร.ร.วังทองวิทยา	สุโขทัย	6.868
1587	2	NS	ร.ร.หนองกลับวิทยาคม	สุโขทัย	7.152
1588	2	NS	ร.ร.เมืองดงวิทยา	สุโขทัย	11.922
1589	2	NS	ร.ร.ขุนโกรพิทยาคม	สุโขทัย	1.363
1590	2	NS	ร.ร.สวรรคค่อนันต์วิทยา 2	สุโขทัย	9.478
1591	2	NS	ร.ร.ทุ่งเสลี่ยมชนูปถัมภ์	สุโขทัย	4.295
1592	2	NS	สพม เขต 38	สุโขทัย	0.695
1593	2	NS	ร.ร.น้ำป่าชนูปถัมภ์	อุดรดิตต์	0.352
1594	2	NS	ร.ร.ชุมชนโกรลาวิทยาคม	อุดรดิตต์	1.876
1595	2	NS	ร.ร.บ้านในเมือง	อุดรดิตต์	1.154
1596	2	NS	ร.ร.ชุมชนเมืองปากฝาง	อุดรดิตต์	0.674
1597	2	NS	ร.ร.ทุ่งกะเลิวิทยา	อุดรดิตต์	6.142
1598	2	NS	ร.ร.อุดรดิตต์ครุณี	อุดรดิตต์	0.908
1599	2	NS	ร.ร.อุดรดิตต์วิทยา	อุดรดิตต์	0.73
1600	2	NS	ร.ร.สวนหลวง	อุดรดิตต์	2.183
1601	2	NS	ร.ร.อุดรดิตต์	อุดรดิตต์	0.6
1602	2	NS	ร.ร.วัดอรุณวิทยาราม	อุดรดิตต์	1.547
1603	2	NS	ร.ร.วังกระพือพิทยาคม	อุดรดิตต์	9.435
1604	2	NS	ร.ร.ลับแลศรีวิทยา	อุดรดิตต์	1.928
1605	2	NS	ร.ร.ลับแลพิทยาคม	อุดรดิตต์	5.238
1606	2	NS	ห้องสมุดประชาชนจังหวัดอุดรดิตต์	อุดรดิตต์	0.446
1607	2	NS	ร.ร.ตรอนตรีสินธุ์	อุดรดิตต์	8.644
1608	2	NS	ร.ร.บ้านโคกพิทยา	อุดรดิตต์	2.382
1609	2	NS	ร.ร.ดาราพิทยาคม	อุดรดิตต์	7.179
1610	2	NS	ร.ร.แสนตอวิทยา	อุดรดิตต์	12.006
1611	2	NS	ร.ร.ด่านแม่คำมันพิทยาคม	อุดรดิตต์	10.864
1612	2	NS	ร.ร.ทองแสนขันวิทยา	อุดรดิตต์	7.259
1613	2	NS	ท่าปลาประชาอุทิศ	อุดรดิตต์	0.895
1614	2	NS	ร.ร.บ้านโคกวิทยาคม	อุดรดิตต์	1.775
1615	2	NS	ร.ร.บ้านเหล่าป่าสา	อุดรดิตต์	8.454
1616	2	NS	ป่าชุมชนเจริญวิทยา	อุดรดิตต์	4.407
1617	2	NS	ร.ร.บ้านจางาม	อุดรดิตต์	2.604
1618	2	NS	ร.ร.บ้านวังถ้ำ	อุดรดิตต์	4.796
1619	2	NS	ร.ร.อนุบาลอุดรดิตต์	อุดรดิตต์	1.742
1620	2	NS	ร.ร.นำริตราษฎร์บำรุง	อุดรดิตต์	1.681
1621	2	NS	ร.ร.ชายเขาวิทยา	อุดรดิตต์	1.995
1622	2	NS	ร.ร.ชุมชนดำนวิทยา	อุดรดิตต์	2.72
1623	2	NS	ร.ร.วัดแม่เฉย	อุดรดิตต์	2.708
1624	2	NS	ร.ร.วัดวังยาง	อุดรดิตต์	3.431

๓

๓๒

๓๒  
๓๓

รายการแสดงระยะทางสายเคเบิลใยแก้วนำแสงระหว่างสถาบันการศึกษา เส้นทางเครือข่ายปลายทาง เอกสารแนบที่ 1-3					
ลำดับที่	โซน	พื้นที่	โรงเรียน	จังหวัด	OTDR km.
1625	2	NS	ร.ร.บ้านวังดิน	อุดรดิตต์	7.98
1626	2	NS	ร.ร.วัดสิงห์ศรีสว่าง	อุดรดิตต์	1.038
1627	2	NS	ร.ร.บ้านแหลมดอนสามัคคี	อุดรดิตต์	1.222
1628	2	NS	ร.ร.บ้านน้ำอ่าง(สนง.สลาภกีนแบ่งสงเคราะห์ที่ 163)	อุดรดิตต์	8.532
1629	2	NS	ร.ร.บ้านเหล่า	อุดรดิตต์	1.766
1630	2	NS	ร.ร.หมู่ห้าสามัคคี	อุดรดิตต์	2.369
1631	2	NS	ร.ร.บ้านวังแดง(สหจิตวิทยาการ)	อุดรดิตต์	3.137
1632	2	NS	ร.ร.บ้านกองโค	อุดรดิตต์	6.466
1633	2	NS	ร.ร.บ้านป่ากะพี้	อุดรดิตต์	8.702
1634	2	NS	ร.ร.บ้านท่าสีก	อุดรดิตต์	4.213
1635	2	NS	ร.ร.บ้านข้าสอง	อุดรดิตต์	10.06
1636	2	NS	ร.ร.บ้านนายาง	อุดรดิตต์	16.571
1637	2	NS	ร.ร.บ้านหลักร้อย	อุดรดิตต์	2.642
1638	2	NS	ร.ร.บ้านนาอือซาง	อุดรดิตต์	5.856
1639	2	NS	ร.ร.บ้านนาอิน	อุดรดิตต์	9.397
1640	2	NS	ร.ร.ชุมชนบ้านโคน	อุดรดิตต์	6.718
1641	2	NS	ร.ร.วัดร.ร.บ้านเกาะ	อุดรดิตต์	6.43
1642	2	NS	ร.ร.ชุมชนบ้านดง	อุดรดิตต์	4.967
1643	2	NS	ร.ร.วัดไร่อ้อย	อุดรดิตต์	6.886
1644	2	NS	ร.ร.ด่านแม่คำมัน	อุดรดิตต์	2.535
1645	2	NS	ร.ร.อนุบาลไทยรัฐวิทยา 5(ร.ร.วัดดิ่งตำ)	อุดรดิตต์	8.433
1646	2	NS	ร.ร.น่านกกก	อุดรดิตต์	4.543
1647	2	NS	ร.ร.ชุมชนหัวดง	อุดรดิตต์	8.579
1648	2	NS	ร.ร.บ้านแสนขัน	อุดรดิตต์	3.065
1649	2	NS	ร.ร.บ้านแพะ	อุดรดิตต์	7.663
1650	2	NS	ร.ร.บ้านวังปรากฏ	อุดรดิตต์	16.584
1651	2	NS	ร.ร.บ้านร้องลึก	อุดรดิตต์	5.937
1652	2	NS	ร.ร.บ้านปางวัน	อุดรดิตต์	17.444
1653	2	NS	ร.ร.บ้านสี่เสียดำรง	อุดรดิตต์	7
1654	2	NS	ร.ร.ท่าปลาอนุสรณ์ 1	อุดรดิตต์	12.026
1655	2	NS	ร.ร.บ้านน้ำหมัน	อุดรดิตต์	0.95
1656	2	NS	ร.ร.ชุมชนผาเลือดวิทยาการ	อุดรดิตต์	2.325
1657	2	NS	ร.ร.นิคมสร้างตนเองลำน้ำน่านสงเคราะห์ 3	อุดรดิตต์	2.802
1658	2	NS	ร.ร.นิคมสร้างตนเองลำน้ำน่านสงเคราะห์ 1	อุดรดิตต์	5.01
1659	2	NS	ร.ร.บ้านเด่นเหล็ก	อุดรดิตต์	11.717
1660	2	NS	ร.ร.ชุมชนบ้านนากลำ	อุดรดิตต์	20.275
1661	2	NS	ร.ร.บ้านม่วง	อุดรดิตต์	9.179
1662	2	NS	ร.ร.บ้านปากปาด	อุดรดิตต์	1.947
1663	2	NS	ร.ร.บ้านห้วยลึก	อุดรดิตต์	16.8
1664	2	NS	ร.ร.บ้านนาไพร	อุดรดิตต์	7.227
1665	2	NS	ร.ร.อนุบาลฟากท่า(ร.ร.วัดวังขวัญวันครู 2503)	อุดรดิตต์	10.241
1666	2	NS	ร.ร.บ้านนาบัว	อุดรดิตต์	3.339
1667	2	NS	ร.ร.อนุบาลร.ร.บ้านโคก	อุดรดิตต์	11.198
1668	2	NS	ร.ร.วัดจอมแจ้ง	อุดรดิตต์	30.071
1669	2	NS	ร.ร.วังหินวิทยาคม	อุทัยธานี	1.454
1670	2	NS	ร.ร.วัดสะน้ำ	อุทัยธานี	3.184
1671	2	NS	ร.ร.อุทัยวิทยาคม	อุทัยธานี	2.074
1672	2	NS	ร.ร.พุทธมงคลวิทยา	อุทัยธานี	0.855
1673	2	NS	ร.ร.หนองขาหย่างวิทยา	อุทัยธานี	0.917
1674	2	NS	ร.ร.วัดหนองขุนชาติ (อุทิศพิทยาคาร)	อุทัยธานี	1.684
1675	2	NS	ร.ร.หนองฉางวิทยา	อุทัยธานี	1.503
1676	2	NS	ร.ร.ชุมชนบ้านทุ่งนา	อุทัยธานี	2.685
1677	2	NS	ห้องสมุดประชาชนจังหวัดอุทัยธานี	อุทัยธานี	1.71
1678	2	NS	ร.ร.พระสุธรรมยานเถระวิทยา	อุทัยธานี	5.985
1679	2	NS	ร.ร.สว่างอารมณ์วิทยาคม	อุทัยธานี	2.187
1680	2	NS	ร.ร.หนองเต่าวิทยา	อุทัยธานี	7.954
1681	2	NS	ร.ร.ตลุกคู่วิทยาคม	อุทัยธานี	12.943
1682	2	NS	ร.ร.บ่อยางวิทยาคม	อุทัยธานี	9.856

or

Am

196  
10/11/25

รายการแสดงระยะทางสายเคเบิลใยแก้วนำแสงระหว่างสถาบันการศึกษา เส้นทางเครือข่ายปลายทาง เอกสารแนบที่ 1-3					
ลำดับที่	โซน	พื้นที่	โรงเรียน	จังหวัด	OTDR km.
1683	2	NS	ร.ร.การุญวิทยาคม	อุทัยธานี	0.918
1684	2	NS	ร.ร.หนองจอกประชานุสรณ์	อุทัยธานี	10.796
1685	2	NS	ร.ร.ร่องตาวินวิทยา	อุทัยธานี	5.975
1686	2	NS	ร.ร.ห้วยคตพิทยาคม	อุทัยธานี	11.373
1687	2	NS	ร.ร.สมอทองปทีปผลิลลอปถิมภ์	อุทัยธานี	2.516
1688	2	NS	ร.ร.อนุบาลร.ร.วัดหนองเต่า	อุทัยธานี	0.536
1689	2	NS	ร.ร.อนุบาลเมืองอุทัยธานี	อุทัยธานี	1.134
1690	2	NS	ร.ร.ชุมชนบ้านโคกหม้อ	อุทัยธานี	5.194
1691	2	NS	ร.ร.บ้านโป่งแก้ง	อุทัยธานี	7.002
1692	2	NS	ร.ร.บ้านสวนขวัญ	อุทัยธานี	7.942
1693	2	NS	ร.ร.อนุบาลทัพทัน(อุดมพิทยา)	อุทัยธานี	1.012
1694	2	NS	ร.ร.บ้านหนองขุย (นาคสวัสดิ์ประชานุเคราะห์)	อุทัยธานี	9.479
1695	2	NS	ร.ร.บ้านหนองเม่น	อุทัยธานี	4.066
1696	2	NS	ร.ร.บ้านบ่อยาง	อุทัยธานี	1.241
1697	2	NS	ร.ร.บ้านหนองตะเคียน	อุทัยธานี	6.041
1698	2	NS	ร.ร.บ้านวังเกษตร	อุทัยธานี	7.053
1699	2	NS	ร.ร.บ้านทุ่งมน	อุทัยธานี	12.209
1700	2	NS	ร.ร.ชุมชนบ้านทุ่งสงบ	อุทัยธานี	7.554
1701	2	NS	ร.ร.บ้านคลองข่อย	อุทัยธานี	8.087
1702	2	NS	ร.ร.บ้านหนองสมบูรณ์	อุทัยธานี	6.382
1703	2	NS	ร.ร.อนุบาลสว่างอารมณ์	อุทัยธานี	10.16
1704	2	NS	ร.ร.บ้านสระนารายณ์	อุทัยธานี	9.851
1705	2	NS	ร.ร.อนุบาลหนองขาหย่าง	อุทัยธานี	0.753
1706	2	NS	ร.ร.บ้านหลุมเข้า มิตรภาพที่ 117	อุทัยธานี	0.729
1707	2	NS	ร.ร.บ้านหนองกระทุ่ม	อุทัยธานี	4.36
1708	2	NS	ร.ร.บ้านประดาดหัก	อุทัยธานี	6.974
1709	2	NS	ร.ร.บ้านเนินสาธารณ์	อุทัยธานี	5.815
1710	2	NS	ร.ร.วัดหนองบัว	อุทัยธานี	6.651
1711	2	NS	ร.ร.บ้านคลองหวาย	อุทัยธานี	7.954
1712	2	NS	ร.ร.วัดทองกลาง	อุทัยธานี	0.904
1713	2	NS	ร.ร.บ้านน้ำพุ	อุทัยธานี	7.203
1714	2	NS	ร.ร.บ้านเจ้าร.ร.วัด	อุทัยธานี	7.32
1715	2	NS	ร.ร.วัดทัพคล้าย	อุทัยธานี	8.773
1716	2	NS	ร.ร.วัดทัพหมื่น	อุทัยธานี	7.908
1717	2	NS	ร.ร.อนุบาลร.ร.บ้านไร่	อุทัยธานี	0.99
1718	2	NS	ร.ร.ชุมชนบ้านเมืองการุญ มิตรภาพที่ 52	อุทัยธานี	0.63
1719	2	NS	ร.ร.บ้านวังหิน	อุทัยธานี	0.736
1720	2	NS	ร.ร.บ้านจัน	อุทัยธานี	11.119
1721	2	NS	ร.ร.บ้านหนองจอก	อุทัยธานี	1.515
1722	2	NS	ร.ร.วัดห้วยแห้ง	อุทัยธานี	4.228
1723	2	NS	ร.ร.บ้านหนองฝาง	อุทัยธานี	1.224
1724	2	NS	ร.ร.ชุมชนบ้านทุ่งนางาม	อุทัยธานี	2.797
1725	2	NS	ร.ร.บ้านไกรภักดิ์	อุทัยธานี	12.041
1726	2	NS	ร.ร.บ้านเนินมะค่า	อุทัยธานี	3.422
1727	2	NS	ร.ร.ชุมชนบ้านประดู่ยืน	อุทัยธานี	10.352
1728	2	NS	ร.ร.บ้านทุ่งสามแห่ง	อุทัยธานี	3.582
1729	2	NS	ร.ร.บ้านป่าอ้อ	อุทัยธานี	7.58
1730	2	NS	ร.ร.วัดเขาม่องชัย	อุทัยธานี	0.25
1731	2	NS	ร.ร.รัตนโกสินทร์2(สมโภชกรุงรัตนโกสินทร์)	อุทัยธานี	4.77
1732	2	NS	ร.ร.บ้านคลองชะนี	อุทัยธานี	4.89
1733	2	NS	ร.ร.บ้านเขาวง	อุทัยธานี	4.451
1734	2	NS	ร.ร.บ้านบึงอ้ายเจียม	อุทัยธานี	4.077
1735	2	NS	ร.ร.ห้วยขาแข้งวิทยา (เขาวงวิทยา)	อุทัยธานี	8.208
1736	2	NS	ร.ร.บ้านโป่งสามสิบ	อุทัยธานี	9.65
1737	2	NS	ร.ร.บ้านห้วยเปล้า	อุทัยธานี	6.993
1738	2	NS	ร.ร.บ้านปางไม้ไผ่	อุทัยธานี	7.68
1739	2	NS	ร.ร.วัดเขาพระยาลังการาม	อุทัยธานี	6.296
1740	2	NS	ร.ร.บ้านร่องตาวิน	อุทัยธานี	2.146

an

AK

KAL  
Lann

รายการแสดงระยะทางสายเคเบิลใยแก้วนำแสงระหว่างสถาบันการศึกษา เส้นทางเครือข่ายปลายทาง เอกสารแนบที่ 1-3					
ลำดับที่	โซน	พื้นที่	โรงเรียน	จังหวัด	OTDR km.
1741	2	NS	ร.ร.บ้านสมอทอง	อุทัยธานี	19.749
1742	2	NS	ร.ร.บ้านคลองแห้งวิทยา	อุทัยธานี	7.142
1743	2	NS	ร.ร.บ้านดิ่งสูง	อุทัยธานี	5.28
1744	2	NS	ร.ร.บ้านหนองมะสัง	อุทัยธานี	7.451
1745	2	NS	ร.ร.อนุบาลห้วยคต (ร.ร.บ้านชุมทหารวิทยา)	อุทัยธานี	2.392
1746	2	NS	ร.ร.ไทยรัฐวิทยา 58 (ห้วยคตสามัคคี)	อุทัยธานี	1.257
1747	2	NS	ร.ร.บ้านกลาง	อุทัยธานี	5.872
1748	2	NS	ร.ร.สลกบาตรวิทยา (วชิรสารโสภณ)	กำแพงเพชร	2.259
1749	2	NS	ร.ร.โค้งไร่วิทยา	กำแพงเพชร	2.317
1750	2	NS	ร.ร.นครไตรตรึงษ์	กำแพงเพชร	0.299
1751	2	NS	ร.ร.ลานกระบือวิทยา	กำแพงเพชร	11.212
1752	2	NS	ร.ร.บ้านเกาะรากเสียด	กำแพงเพชร	2.163
1753	2	NS	ร.ร.นาบ่อคำวิทยาคม	กำแพงเพชร	12.275
1754	2	NS	ร.ร.ไทรงามพิทยาคม	กำแพงเพชร	0.992
1755	2	NS	ร.ร.บ่อแก้ววิทยา	กำแพงเพชร	1.566
1756	2	NS	ร.ร.พรานกระต่ายพิทยาคม	กำแพงเพชร	2.543
1757	2	NS	ร.ร.คลองลานวิทยา	กำแพงเพชร	15.748
1758	2	NS	ร.ร.สีกามวิทยา	กำแพงเพชร	20.106
1759	2	NS	ร.ร.ปางศิลาทองศึกษา	กำแพงเพชร	8.607
1760	2	NS	ร.ร.บ้านปางสำน	ตาก	4.000
1761	2	NS	ร.ร.ชุมชนชลประทานรังสรรค์	ตาก	14.090
1762	2	NS	ร.ร.บ้านแม่สลิตหลวงวิทยา	ตาก	35.480
1763	2	NS	ร.ร.ป่าไม้อุทิศ 4	ตาก	14.000
1764	2	NS	ร.ร.บ้านร่มเกล้า 4	ตาก	42.240
1765	2	NS	ร.ร.อรุณเมธา	ตาก	34.530
1766	2	NS	ร.ร.บ้านไม้กะพง	ตาก	60.430
1767	2	NS	ร.ร.ท่าสองยางพิทยาคม	ตาก	52.530
1768	2	NS	ร.ร.แม่ระมาดพิทยาคม	ตาก	25.160
1769	2	NS	ร.ร.อุ้มผางพิทยาคม	ตาก	24.560
1770	2	NS	ร.ร.โกรกพระ	นครสวรรค์	0.978
1771	2	NS	ร.ร.ท่าตะโกพิทยาคม	นครสวรรค์	2.258
1772	2	NS	ร.ร.พยุหะพิทยาคม	นครสวรรค์	3.168
1773	2	NS	ร.ร.บึงบอระเพ็ดวิทยา	นครสวรรค์	1.608
1774	2	NS	ร.ร.พระบางวิทยา	นครสวรรค์	3.137
1775	2	NS	ร.ร.แม่वंกพิทยาคม	นครสวรรค์	1.326
1776	2	NS	ร.ร.ทับกฤชพัฒนา	นครสวรรค์	22.126
1777	2	NS	ร.ร.ชุมแสงชนูทิศ	นครสวรรค์	14.112
1778	2	NS	ร.ร.หนองกรดพิทยาคม	นครสวรรค์	6.025
1779	2	NS	ร.ร.ห้วยน้ำหอมวิทยาการ	นครสวรรค์	19.151
1780	2	NS	ร.ร.หนองบัว	นครสวรรค์	15.006
1781	2	NS	สพม เขต 42	นครสวรรค์	0.319
1782	2	NS	ร.ร.วัดบึงน้ำกลัด	พิจิตร	1.265
1783	2	NS	ห้องสมุดประชาชน"เฉลิมราชกุมารี" อำเภอทับคล้อ	พิจิตร	18.329
1784	2	NS	ร.ร.อนุบาลโธมิประทีปข้าง(ทุ่งใหญ่)	พิจิตร	8.590
1785	2	NS	ร.ร.บ้านหนองขาว	พิจิตร	7.480
1786	2	NS	ร.ร.อนุบาลวังทรายพูน	พิจิตร	9.630
1787	2	NS	ร.ร.สำนักขุนเณร (หลวงพ่อเขียนอุทิศ)	พิจิตร	31.600
1788	2	NS	ร.ร.บ่อวิทยาบางระกำ	พิจิตร	2.162
1789	2	NS	ร.ร.วังทองพิทยาคม	พิจิตร	0.562
1790	2	NS	ร.ร.ครูประชาชนูทิศ(วันครู 2504)	พิจิตร	0.437
1791	2	NS	ร.ร.นครไทยพิทยาคม	พิจิตร	4.013
1792	2	NS	ร.ร.บ้านป่าสัก (ทศพลอนุสรณ์)	พิจิตร	9.902
1793	2	NS	ร.ร.บางกระทุ่มพิทยาคม	พิจิตร	22.704
1794	2	NS	ร.ร.หนองพระพิทยา	พิจิตร	4.277
1795	2	NS	ร.ร.บ้านกลางพิทยาคม	พิจิตร	5.658
1796	2	NS	ร.ร.เนินสะอาดพิทยาคม	พิจิตร	14.738
1797	2	NS	ร.ร.เนินมะปรางศึกษาวิทยา	พิจิตร	4.700
1798	2	NS	ร.ร.ชาติตระการวิทยา	พิจิตร	29.933

11

W

19/11/2019

รายการแสดงระยะทางสายเคเบิลใยแก้วนำแสงระหว่างสถาบันการศึกษา เส้นทางเครือข่ายปลายทาง เอกสารแนบที่ 1-3					
ลำดับที่	โซน	พื้นที่	โรงเรียน	จังหวัด	OTDR km.
1799	2	NS	ร.ร.พรหมพิรามวิทยา	พิษณุโลก	13.369
1800	2	NS	ร.ร.กงไกรลาศวิทยา	สุโขทัย	4.515
1801	2	NS	ร.ร.บ้านสวนวิทยาคม	สุโขทัย	2.527
1802	2	NS	ร.ร.ศรีนคร	สุโขทัย	1.774
1803	2	NS	ร.ร.บ้านคลองตาล (กระจ่างจินดา)	สุโขทัย	2.192
1804	2	NS	ร.ร.บ้านหนองบัว(จิตพิเนิจประชาสรรค์)	สุโขทัย	10.445
1805	2	NS	ร.ร.บ้านด่านลานหอยวิทยา	สุโขทัย	0.599
1806	2	NS	ร.ร.ศรีมาศพิทยาคม	สุโขทัย	18.522
1807	2	NS	ร.ร.ลิไทพิทยาคม	สุโขทัย	2.240
1808	2	NS	ร.ร.บ้านไร่พิทยาคม	สุโขทัย	3.760
1809	2	NS	ร.ร.ชัยมงคลพิทยา	สุโขทัย	15.792
1810	2	NS	ร.ร.พิชัย	อุดรดิตต์	2.908
1811	2	NS	ร.ร.นำริตวิทยา	อุดรดิตต์	6.739
1812	2	NS	ร.ร.พากทวิทยา	อุดรดิตต์	1.365
1813	2	NS	ร.ร.ชุมชนบ้านวังหิน	อุดรดิตต์	16.410
1814	2	NS	ร.ร.บ้านน้ำพี้มิตรภาพที่ 214	อุดรดิตต์	12.173
1815	2	NS	ร.ร.อนุบาลท่าปลา(ชุมชนร่วมจิต)	อุดรดิตต์	1.511
1816	2	NS	ร.ร.บ้านไร่พิทยา	อุทัยธานี	2.667
1817	2	NS	ร.ร.บ้านทุ่งนารีวิทยา	อุทัยธานี	2.164
1818	2	NS	ร.ร.ทัพทันอนุสรณ์	อุทัยธานี	6.026
1819	2	NS	ร.ร.ทุ่งโพวิทยา	อุทัยธานี	10.211
1820	2	NS	ร.ร.ทองหลางวิทยาคม	อุทัยธานี	5.784
1821	2	NS	ร.ร.ลานสักวิทยา	อุทัยธานี	4.093
1822	2	NS	ร.ร.บ้านวังเดย	อุทัยธานี	12.933
1823	2	NS	ร.ร.บ้านหู่ช้าง	อุทัยธานี	0.439
1824	2	NS	ร.ร.อนุบาลลานสัก	อุทัยธานี	6.877
1825	2	NS	สนง.เขตพื้นที่การศึกษากำแพงเพชร เขต 1	กำแพงเพชร	10.890
1826	2	NS	สนง.เขตพื้นที่การศึกษากำแพงเพชร เขต 2	กำแพงเพชร	0.563
1827	2	NS	สนง.เขตพื้นที่การศึกษาดาก เขต 1	ตาก	2.379
1828	2	NS	สนง.เขตพื้นที่การศึกษานครสวรรค์ เขต 3	นครสวรรค์	66.136
1829	2	NS	สนง.เขตพื้นที่การศึกษานครสวรรค์ เขต 1	นครสวรรค์	2.259
1830	2	NS	สนง.เขตพื้นที่การศึกษาพิจิตร เขต 1	พิจิตร	1.340
1831	2	NS	สนง.เขตพื้นที่การศึกษาพิษณุโลก เขต 2	พิษณุโลก	6.709
1832	2	NS	สนง.เขตพื้นที่การศึกษาพิษณุโลก เขต 3	พิษณุโลก	23.429
1833	2	NS	สนง.เขตพื้นที่การศึกษาอุดรดิตต์ เขต 1	อุดรดิตต์	0.905
1834	2	NS	สนง.เขตพื้นที่การศึกษาอุทัยธานี เขต 1	อุทัยธานี	1.522
1835	2	NS	สนง.เขตพื้นที่การศึกษาอุทัยธานี เขต 2	อุทัยธานี	2.998
1836	3	NEN	ร.ร.ศรีสงครามวิทยา	เลย	3.108
1837	3	NEN	ร.ร.วังโพนงามวิทยา	เลย	1.674
1838	3	NEN	ร.ร.บ้านโคกงาม	เลย	2.182
1839	3	NEN	ร.ร.ศรีสองรักวิทยา	เลย	1.78
1840	3	NEN	ร.ร.ชุมชนภูเรือ	เลย	1.166
1841	3	NEN	ร.ร.ภูเรือวิทยา	เลย	0.77
1842	3	NEN	ร.ร.การกุศลหลวงปู่ศรีจันทร์ วัฒนาค	เลย	0.33
1843	3	NEN	ร.ร.หทัยคริสเตียน	เลย	4.917
1844	3	NEN	ร.ร.บ้านก้างปลา	เลย	3.968
1845	3	NEN	ร.ร.บ้านนาดินดำ	เลย	14.545
1846	3	NEN	ร.ร.เลยอนุกุลวิทยา	เลย	5.565
1847	3	NEN	ร.ร.เลยพิทยาคม	เลย	1.2
1848	3	NEN	ร.ร.บ้านน้ำก	เลย	5.388
1849	3	NEN	ร.ร.บ้านปากปวน	เลย	2.256
1850	3	NEN	ร.ร.บ้านวังแท่น	เลย	10.091
1851	3	NEN	ร.ร.ชุมชนวังสะพุง	เลย	2.883
1852	3	NEN	ร.ร.ศึกษาสงเคราะห์เลย	เลย	2.453
1853	3	NEN	ร.ร.บ้านนาสี่สลาภกินแบ่งสงเคราะห์ที่ 59	เลย	5.833
1854	3	NEN	ร.ร.บ้านธาตุวิทยา	เลย	3.545
1855	3	NEN	ร.ร.ธาตุพิทยาคม	เลย	5.508
1856	3	NEN	ร.ร.บ้านผาแบ่น	เลย	8.054

๐๐

๙๖

*(Handwritten signatures and initials)*

รายการแสดงระยะทางสายเคเบิลใยแก้วนำแสงระหว่างสถาบันการศึกษา เส้นทางเครือข่ายปลายทาง เอกสารแนบที่ 1-3					
ลำดับที่	โซน	พื้นที่	โรงเรียน	จังหวัด	OTDR km.
1857	3	NEN	ร.ร.ชุมชนบ้านโสภวิทยาคาร	เลย	8.427
1858	3	NEN	ร.ร.เขาแก้ววิทยาสรรพ์	เลย	6.479
1859	3	NEN	ร.ร.บ้านเชียงคาน	เลย	6.447
1860	3	NEN	ร.ร.บ้านเชียงคาน(วิจิตรวิทยา)	เลย	1.107
1861	3	NEN	ร.ร.ชุมชนบ้านนาบอน	เลย	2.84
1862	3	NEN	ร.ร.ห้วยซวกกกเลาใต้	เลย	13.294
1863	3	NEN	ร.ร.เชียงคาน	เลย	2.464
1864	3	NEN	ร.ร.บ้านนาโคก	เลย	0.419
1865	3	NEN	สพม.เขต 19	เลย	0.77
1866	3	NEN	ร.ร.ด่านซ้าย	เลย	1.36
1867	3	NEN	ร.ร.ชุมชนบ้านด่านซ้าย	เลย	0.514
1868	3	NEN	ร.ร.บ้านโป่งชี	เลย	0.343
1869	3	NEN	ร.ร.บุญสถ์เกษณอุปถัมภ์	เลย	2.65
1870	3	NEN	ร.ร.บ้านท่าลี่	เลย	8.525
1871	3	NEN	ร.ร.ท่าลี่วิทยา	เลย	2.099
1872	3	NEN	ร.ร.บ้านน้ำแคม	เลย	15.354
1873	3	NEN	ร.ร.ชุมชนบ้านปากห้วย	เลย	9.738
1874	3	NEN	ร.ร.บ้านโคกใหญ่	เลย	9.773
1875	3	NEN	ร.ร.ชุมชนท่าสะอาด	เลย	15.275
1876	3	NEN	ร.ร.บ้านนาค้อ	เลย	7.689
1877	3	NEN	ปากชมวิทยา	เลย	1.864
1878	3	NEN	ร.ร.บ้านห้วยบ่อซืน	เลย	9.16
1879	3	NEN	ร.ร.บ้านห้วยพิชัย	เลย	10.112
1880	3	NEN	ร.ร.ชุมชนบ้านเชียงกลม	เลย	1.133
1881	3	NEN	ร.ร.เชียงกลมวิทยา	เลย	21.234
1882	3	NEN	ร.ร.อนุบาลเลย	เลย	0.891
1883	3	NEN	ร.ร.บ้านนาโป่ง	เลย	4.07
1884	3	NEN	ร.ร.ชุมชนบ้านนาด้วง	เลย	2.581
1885	3	NEN	ร.ร.บ้านนาดอกคำ	เลย	8.808
1886	3	NEN	ร.ร.นาด้วงวิทยา	เลย	7.728
1887	3	NEN	ร.ร.บ้านโคกขมิ้น	เลย	6.213
1888	3	NEN	ร.ร.ชุมชนบ้านทรายขาว	เลย	2.776
1889	3	NEN	ร.ร.บ้านนาวิ	เลย	5.464
1890	3	NEN	ร.ร.บ้านโคกมน	เลย	9.257
1891	3	NEN	ร.ร.บ้านวังโพนสมบูรณ	เลย	0.956
1892	3	NEN	ร.ร.บ้านนาดอกไม้ มีตราภาพที่ 120	เลย	1.552
1893	3	NEN	ร.ร.บ้านเหมืองแบ่ง	เลย	4.268
1894	3	NEN	ร.ร.บ้านวังกกเตือ	เลย	6.104
1895	3	NEN	ร.ร.บ้านปวนพุก	เลย	9.899
1896	3	NEN	ร.ร.ภูกระดัง	เลย	2.732
1897	3	NEN	ร.ร.ไทยรัฐวิทยา 49 (บ้านวงเวียน)	เลย	3.562
1898	3	NEN	ร.ร.บ้านนาแปน	เลย	4.962
1899	3	NEN	ร.ร.บ้านนาไค	เลย	9.016
1900	3	NEN	ร.ร.บ้านห้วยส้ม	เลย	19.966
1901	3	NEN	ร.ร.บ้านแก่งศรีภูมิ	เลย	5.434
1902	3	NEN	ร.ร.บ้านหนองบัว	เลย	4.664
1903	3	NEN	ร.ร.ชุมชนบ้านหนองคั่น	เลย	3.021
1904	3	NEN	ร.ร.บ้านอ้อม	เลย	7.036
1905	3	NEN	ร.ร.บ้านหนองตานา	เลย	5.412
1906	3	NEN	ร.ร.บ้านท่าช้างคลองหนองอียะ	เลย	6.5
1907	3	NEN	ร.ร.บ้านเพิ่ม	เลย	8.059
1908	3	NEN	ร.ร.บ้านผาขาว	เลย	11.278
1909	3	NEN	ร.ร.บ้านดงน้อย	เลย	2.95
1910	3	NEN	ร.ร.บ้านโนนสวรรค์	เลย	9.589
1911	3	NEN	ร.ร.บ้านเอราวัณ	เลย	1.761
1912	3	NEN	ร.ร.บ้านวังม่วง	เลย	14.006
1913	3	NEN	ร.ร.บ้านโป่งศรีโทน	เลย	5.182
1914	3	NEN	ร.ร.สันติวิทยาสรรพ์	เลย	4.054

a

A ๒

12/11/20  
lamm

รายการแสดงระยะทางสายเคเบิลใยแก้วนำแสงระหว่างสถาบันการศึกษา เส้นทางเครือข่ายปลายทาง เอกสารแนบที่ 1-3					
ลำดับที่	โซน	พื้นที่	โรงเรียน	จังหวัด	OTDR km.
1915	3	NEN	ร.ร.เอราวัณวิทยาคม	เลย	0.929
1916	3	NEN	ร.ร.วังทรายขาววิทยา	เลย	11.092
1917	3	NEN	ร.ร.ผาสามยอดวิทยาคม	เลย	13.574
1918	3	NEN	ร.ร.เขไลวิทยาคม	เลย	13.319
1919	3	NEN	ร.ร.ผาน้อยวิทยาคม	เลย	4.917
1920	3	NEN	ร.ร.หนองหินวิทยาคม	เลย	3.032
1921	3	NEN	ร.ร.ไชยบุรีวิทยาคม	นครพนม	1.962
1922	3	NEN	ร.ร.อุเทนพัฒนา	นครพนม	0.469
1923	3	NEN	ร.ร.บ้านพะทาย	นครพนม	1.597
1924	3	NEN	ร.ร.เข็ญยืนวิทยา	นครพนม	1.414
1925	3	NEN	ร.ร.ธาตุพนม	นครพนม	0.245
1926	3	NEN	ร.ร.วัดพระธาตุพนม (พนมพิทยาคาร)	นครพนม	0.974
1927	3	NEN	ร.ร.บ้านหัวบึงทุ่ง	นครพนม	1.569
1928	3	NEN	ร.ร.นาถอนวิทยานุกูล	นครพนม	0.891
1929	3	NEN	ร.ร.นาถอนพัฒนา	นครพนม	4.522
1930	3	NEN	ร.ร.บ้านแพงวิทยา	นครพนม	11.084
1931	3	NEN	ร.ร.บ้านแพงพิทยาคม	นครพนม	0.753
1932	3	NEN	ร.ร.มหาชัยวิทยาคม	นครพนม	1.799
1933	3	NEN	ร.ร.ปิยะมหาราชาลัย	นครพนม	0.379
1934	3	NEN	ร.ร.นครพนมวิทยาคม	นครพนม	1.9
1935	3	NEN	ร.ร.สุนทรวิจิตรจังหวัดนครพนม	นครพนม	1.721
1936	3	NEN	ร.ร.บ้านสำราญ	นครพนม	1.519
1937	3	NEN	ห้องสมุดประชาชนจังหวัดนครพนม	นครพนม	1.388
1938	3	NEN	ร.ร.สหราษฎร์รังสฤษดิ์	นครพนม	3.536
1939	3	NEN	สพม.เขต 22	นครพนม	0.321
1940	3	NEN	ร.ร.บ้านโพนก่อ	นครพนม	10.716
1941	3	NEN	ร.ร.บ้านหัวดอน(สำนักงานสลาภา)	นครพนม	1.905
1942	3	NEN	ร.ร.บ้านนาหวาด	นครพนม	4.227
1943	3	NEN	ร.ร.บ้านน้ำก่ำ(สำประชาอุปถัมภ์)	นครพนม	2.136
1944	3	NEN	ร.ร.บ้านน้ำก่ำ(สิทธิผลนุกูล)	นครพนม	4.306
1945	3	NEN	ร.ร.บ้านทุ่ง(สามัคคีวิทยา)	นครพนม	2.82
1946	3	NEN	ร.ร.บ้านดง(ศรีบัวบานพิทยาคาร)	นครพนม	1.712
1947	3	NEN	ร.ร.บ้านโปร่งหนองเป่งใหม่จำปา	นครพนม	1.465
1948	3	NEN	ร.ร.ราษฎร์สามัคคี	นครพนม	4.943
1949	3	NEN	ร.ร.บ้านนาคุณน้อยหนองหัวงัว	นครพนม	1.819
1950	3	NEN	ร.ร.ชุมชนประสานมิตร	นครพนม	6.052
1951	3	NEN	ร.ร.ชุมชนนางัว	นครพนม	3.44
1952	3	NEN	ร.ร.นางัวราษฎร์รังสรรค์	นครพนม	1.068
1953	3	NEN	ร.ร.บ้านตาลราษฎร์อุทิศ	นครพนม	3.418
1954	3	NEN	ร.ร.นาหว้าพิทยาคม(ธาตุประสิทธิ์ประชาชนุเคราะห์)	นครพนม	1.374
1955	3	NEN	ร.ร.บ้านนาบ่อ	นครพนม	10.312
1956	3	NEN	ร.ร.บ้านดอนปอหนองโอง	นครพนม	5.854
1957	3	NEN	ร.ร.บ้านดอนโพน	นครพนม	2.94
1958	3	NEN	ร.ร.ดอนเหล็กทองวิทยา	นครพนม	3.775
1959	3	NEN	ร.ร.ไทยรัฐวิทยา 50(ร.ร.บ้านคำพิ)	นครพนม	4.266
1960	3	NEN	ร.ร.นาฝือบอนราษฎร์นุกูล	นครพนม	2.263
1961	3	NEN	ร.ร.บ้านหนองหอยคำอ้อม	นครพนม	5.448
1962	3	NEN	ร.ร.บ้านนาเลียง	นครพนม	3.872
1963	3	NEN	ร.ร.นาแกพิทยาคม	นครพนม	6.583
1964	3	NEN	ร.ร.บ้านนาทุ่งมิ่ง	นครพนม	2.781
1965	3	NEN	ร.ร.นาแกสามัคคีวิทยา	นครพนม	2.586
1966	3	NEN	ร.ร.พระซองวิทยาคาร	นครพนม	1.068
1967	3	NEN	ร.ร.พระซองสามัคคีวิทยา	นครพนม	7.884
1968	3	NEN	ร.ร.ธารน้ำใจ	นครพนม	4.032
1969	3	NEN	ร.ร.ชุมชนบ้านห่มแก	นครพนม	2.56
1970	3	NEN	ร.ร.ธรรมมารวิทยานุกูล	นครพนม	4.944
1971	3	NEN	ร.ร.บ้านหนองบ่อ	นครพนม	0.93
1972	3	NEN	ร.ร.บ้านนาถุงยางคำ	นครพนม	4.166

or

๙ ๙

*[Handwritten signature]*

รายการแสดงระยะทางสายเคเบิลใยแก้วนำแสงระหว่างสถาบันการศึกษา เส้นทางเครือข่ายปลายทาง เอกสารแนบที่ 1-3					
ลำดับที่	โซน	พื้นที่	โรงเรียน	จังหวัด	OTDR km.
1973	3	NEN	ร.ร.หนองบัววิทยานุกุล	นครพนม	3.478
1974	3	NEN	ร.ร.บ้านคำเม็ก	นครพนม	1.922
1975	3	NEN	ร.ร.หนองสังข์ราษฎร์บำรุง	นครพนม	4.303
1976	3	NEN	ร.ร.วิงยางวิทยาคม	นครพนม	11.558
1977	3	NEN	ร.ร.บ้านท่าบ่อ(ป๋อศรีรัตนอำนวย)	นครพนม	8.639
1978	3	NEN	ร.ร.บ้านนาอินทร์ นาโอ นาคอยพัฒนา	นครพนม	4.373
1979	3	NEN	ร.ร.นาเดื่อพิทยาคม	นครพนม	4.522
1980	3	NEN	ร.ร.บ้านซำ	นครพนม	2.819
1981	3	NEN	ร.ร.บ้านซำพิทยาคม	นครพนม	10.677
1982	3	NEN	ร.ร.ดอนดอนโคกกลางวิทยา	นครพนม	2.7
1983	3	NEN	ร.ร.บ้านหนองผือ	นครพนม	3.451
1984	3	NEN	ร.ร.บ้านนาจาน	นครพนม	5.852
1985	3	NEN	ร.ร.สนธิราษฎร์วิทยา	นครพนม	0.821
1986	3	NEN	ร.ร.บ้านดงน้อย	นครพนม	9.399
1987	3	NEN	ร.ร.บ้านคำไฮ	นครพนม	5.276
1988	3	NEN	ร.ร.บ้านนาโพธิ์	นครพนม	5.895
1989	3	NEN	ร.ร.บ้านกรูด	นครพนม	1.093
1990	3	NEN	ร.ร.รอดโพธิ์ทองวิทยาสรรค์	นครพนม	2.017
1991	3	NEN	ร.ร.บ้านหนองปลาตึก	นครพนม	13.258
1992	3	NEN	ร.ร.บ้านคำสว่าง	นครพนม	5.651
1993	3	NEN	ร.ร.บ้านหนองแซง	นครพนม	0.97
1994	3	NEN	ร.ร.บ้านวังดามัว	นครพนม	1.8
1995	3	NEN	ร.ร.เมืองนครพนม	นครพนม	3.517
1996	3	NEN	ร.ร.อนุบาลนครพนม	นครพนม	1.141
1997	3	NEN	ร.ร.บ้านนาขมิ้น	นครพนม	4.595
1998	3	NEN	ร.ร.บ้านขามเตี้ยใหญ่	นครพนม	2.639
1999	3	NEN	ร.ร.บ้านนาหัวบ่อ	นครพนม	5.714
2000	3	NEN	ร.ร.บ้านหนองผึกตบโปนเพ็ก	นครพนม	4.876
2001	3	NEN	ร.ร.บ้านนาเต่า	นครพนม	13.679
2002	3	NEN	ร.ร.บ้านโพนจาน	นครพนม	7.34
2003	3	NEN	ร.ร.บ้านโพนบก	นครพนม	4.299
2004	3	NEN	ร.ร.บ้านโพนเพ็ก	นครพนม	4.866
2005	3	NEN	ร.ร.บ้านโพนสวรรค์	นครพนม	5.689
2006	3	NEN	ร.ร.บ้านเสาเล้า	นครพนม	7.408
2007	3	NEN	ร.ร.บ้านหนองนางเลิง	นครพนม	1.795
2008	3	NEN	ร.ร.ท่าจำปาวิทยา	นครพนม	13.738
2009	3	NEN	ร.ร.บ้านท่าอุเทน	นครพนม	2.518
2010	3	NEN	ร.ร.อุเทนวิทยาคาร	นครพนม	0.949
2011	3	NEN	ร.ร.บ้านพนอม	นครพนม	4.493
2012	3	NEN	ร.ร.บ้านหนองเทา	นครพนม	4.84
2013	3	NEN	ร.ร.บ้านเวินพระบาท	นครพนม	1.461
2014	3	NEN	ร.ร.ชุมชนบ้านไชยบุรี	นครพนม	1.481
2015	3	NEN	ร.ร.บ้านกุดฉิม	นครพนม	3.834
2016	3	NEN	ร.ร.บ้านนาแกบึงเหล็ก	นครพนม	0.827
2017	3	NEN	ร.ร.บ้านโคกสว่าง(เรืองศิษย์วิทยา)	นครพนม	2.169
2018	3	NEN	ร.ร.พระกลางวิทยาคาร	นครพนม	1.145
2019	3	NEN	ร.ร.อุ่มหม้าประชาสรรค์	นครพนม	2.16
2020	3	NEN	ร.ร.บ้านแสนพันหมื่นหย่อน	นครพนม	1.773
2021	3	NEN	ร.ร.บ้านหมูนัน	นครพนม	8.616
2022	3	NEN	ร.ร.บ้านดอนเตย	นครพนม	3.468
2023	3	NEN	ร.ร.บ้านนาทม	นครพนม	8.044
2024	3	NEN	ร.ร.นาทมวิทยา	นครพนม	1.771
2025	3	NEN	ร.ร.บ้านหนองชน	นครพนม	2.272
2026	3	NEN	หนองชนพิทยาคม	นครพนม	2.921
2027	3	NEN	ร.ร.บ้านนาเข	นครพนม	4.448
2028	3	NEN	ร.ร.บ้านหนองแวง	นครพนม	4.568
2029	3	NEN	ชุมชนนาพระชัย	นครพนม	1.146
2030	3	NEN	ร.ร.บ้านค่านกก	นครพนม	3.486

or A 2

กมล  
กมล

รายการแสดงระยะทางสายเคเบิลใยแก้วนำแสงระหว่างสถาบันการศึกษา เส้นทางเครือข่ายปลายทาง เอกสารแนบที่ 1-3					
ลำดับที่	โซน	พื้นที่	โรงเรียน	จังหวัด	OTDR km.
2031	3	NEN	ร.ร.บ้านดอนกลาง	นครพนม	2.642
2032	3	NEN	ร.ร.ปลาปากราษฎร์บำรุง	นครพนม	12.906
2033	3	NEN	ร.ร.ปลาปากวิทยา	นครพนม	1.533
2034	3	NEN	ร.ร.ชุมชนหนองฮีสามัคคี	นครพนม	12.773
2035	3	NEN	ร.ร.มัธยมพัชรกิติยาภา 1 นครพนม	นครพนม	2.28
2036	3	NEN	ร.ร.บ้านกุดกระแต	นครพนม	4.922
2037	3	NEN	ร.ร.บ้านชะโงมนาโดน	นครพนม	3.272
2038	3	NEN	ร.ร.บ้านคำเตย	นครพนม	2.362
2039	3	NEN	ร.ร.บ้านโพธิ์ค้อโพธิ์สวรรค์	นครพนม	2.038
2040	3	NEN	ร.ร.คำเตยอุปถัมภ์	นครพนม	3.207
2041	3	NEN	ร.ร.บ้านนาดอกควาย	นครพนม	0.762
2042	3	NEN	ร.ร.บ้านดงตอง	นครพนม	3.733
2043	3	NEN	ร.ร.บ้านท่าค้อ(ศูนย์ประสาธศิลป์)	นครพนม	0.606
2044	3	NEN	ร.ร.บ้านดงด้วง	นครพนม	2.233
2045	3	NEN	ร.ร.บ้านกลาง	นครพนม	1.624
2046	3	NEN	ร.ร.นางามวิทยาคาร	นครพนม	3.207
2047	3	NEN	ร.ร.เรณูวิทยาคาร	นครพนม	1.177
2048	3	NEN	ร.ร.บ้านโคกหินแฮ่	นครพนม	2.539
2049	3	NEN	ร.ร.บ้านนาโดนใหม่	นครพนม	5.193
2050	3	NEN	ร.ร.โพธิ์ทองวิทยาคาร	นครพนม	5.328
2051	3	NEN	ร.ร.บ้านค้อ	นครพนม	5.255
2052	3	NEN	ร.ร.บ้านข่วงศิษุชาติ	นครพนม	5.746
2053	3	NEN	ร.ร.ค้อวิทยาคม	นครพนม	1.266
2054	3	NEN	ร.ร.บ้านดอนแดง	นครพนม	10.293
2055	3	NEN	ร.ร.บ้านนามูลฮิ้น	นครพนม	2.865
2056	3	NEN	ร.ร.บ้านหนองบัวหนองแวง	นครพนม	8.486
2057	3	NEN	ร.ร.ชุมชนนามนวิทยาคาร	นครพนม	2.736
2058	3	NEN	ร.ร.บ้านวังกระแจะ	นครพนม	1.57
2059	3	NEN	ร.ร.บ้านหนองญาติ	นครพนม	1.24
2060	3	NEN	ร.ร.บ้านเหล่าภูมิคำธาตุ	นครพนม	7.598
2061	3	NEN	ร.ร.บ้านกุดตาไก่	นครพนม	10.146
2062	3	NEN	ร.ร.โพธิ์สว่างนาจิววิทยา	นครพนม	3.257
2063	3	NEN	ร.ร.อุ่มเหม้าวิทยาคาร	นครพนม	1.617
2064	3	NEN	ร.ร.บ้านผึ้งวิทยาคม	นครพนม	2.077
2065	3	NEN	ร.ร.วังกระแจะวิทยาคม	นครพนม	5.609
2066	3	NEN	ร.ร.กุดตาไก่วิทยาคม	นครพนม	2.218
2067	3	NEN	ร.ร.บ้านรามราช	นครพนม	6.5
2068	3	NEN	ร.ร.รามราชพิทยาคม	นครพนม	1.196
2069	3	NEN	ร.ร.ชุมชนไผ่ล้อม	นครพนม	2.414
2070	3	NEN	ร.ร.บ้านโคกกองมิตรภาพที่ 86	บึงกาฬ	0.955
2071	3	NEN	ร.ร.ประสานมิตรวิทยา	บึงกาฬ	2.557
2072	3	NEN	ร.ร.ชุมชนบ้านซาง	บึงกาฬ	7.416
2073	3	NEN	ร.ร.บ้านห้วยผักชะ	บึงกาฬ	4.313
2074	3	NEN	ร.ร.บ้านนาจิวสายปัญญา	บึงกาฬ	5.793
2075	3	NEN	ร.ร.ร.ร.อนุบาลเซกา	บึงกาฬ	0.483
2076	3	NEN	ร.ร.บ้านเหล่าคาม	บึงกาฬ	1.048
2077	3	NEN	ร.ร.บ้านดอนเสียด	บึงกาฬ	1.56
2078	3	NEN	ร.ร.บ้านศิริพัฒน์	บึงกาฬ	4.342
2079	3	NEN	ร.ร.บ้านดงโคกกระแซ	บึงกาฬ	6.616
2080	3	NEN	ร.ร.บ้านปงไฮราษฎร์สามัคคี	บึงกาฬ	9.678
2081	3	NEN	ร.ร.บ้านโสกก้านนาตาไก่	บึงกาฬ	2.599
2082	3	NEN	ร.ร.หนองพุ่มวิทยา	บึงกาฬ	5.57
2083	3	NEN	ร.ร.บ้านกุดลิ้ม	บึงกาฬ	3.308
2084	3	NEN	ร.ร.บ้านท่าสี่โค	บึงกาฬ	4.036
2085	3	NEN	ร.ร.บ้านหนองคูฝอยลม	บึงกาฬ	5.275
2086	3	NEN	ร.ร.บ้านท่าไร่ไทยเจริญ	บึงกาฬ	1.97
2087	3	NEN	ร.ร.บ้านนาขาม	บึงกาฬ	9.569
2088	3	NEN	ร.ร.บ้านบัวโคก	บึงกาฬ	6.099

W

A2

Handwritten signature and initials.

รายการแสดงระยะทางสายเคเบิลใยแก้วนำแสงระหว่างสถาบันการศึกษา เส้นทางเครือข่ายปลายทาง เอกสารแนบที่ 1-3					
ลำดับที่	โซน	พื้นที่	โรงเรียน	จังหวัด	OTDR km.
2089	3	NEN	ร.ร.อนุบาลสาสนีสถิตอำนาจ	บึงกาฬ	0.592
2090	3	NEN	ร.ร.ไทยรัฐวิทยา 51	บึงกาฬ	2.095
2091	3	NEN	ร.ร.อนุบาลบุ่งคล้า	บึงกาฬ	2.574
2092	3	NEN	ร.ร.เหล่าคามพิทยาคม รัชมงคลาภิเษก	บึงกาฬ	8.604
2093	3	NEN	ร.ร.เจ็ดสีวิทยาคาร	บึงกาฬ	6.922
2094	3	NEN	ร.ร.ท่าดอกคำวิทยาคม	บึงกาฬ	2.108
2095	3	NEN	ร.ร.บุ่งคล้านคร	บึงกาฬ	2.944
2096	3	NEN	ร.ร.ชุมชนบดมาตพอกน้อย	สกลนคร	1.285
2097	3	NEN	ร.ร.บ้านพังโคน (จำปาสามัคคีวิทยา)	สกลนคร	1.408
2098	3	NEN	ร.ร.ชุมชนดงม่วงไข่	สกลนคร	1.378
2099	3	NEN	ร.ร.นาแก้วพิทยาคม	สกลนคร	4.078
2100	3	NEN	ร.ร.หนองผือเทพนิมิต	สกลนคร	1.067
2101	3	NEN	ร.ร.ดงมะไฟวิทยา	สกลนคร	1.384
2102	3	NEN	ร.ร.ท่าแร่วิทยา	สกลนคร	1.684
2103	3	NEN	ร.ร.นาอ้อยคำสะอาด	สกลนคร	1.387
2104	3	NEN	ร.ร.ศรีสกลกิจการกุลศรีสุเมงคส์	สกลนคร	2.462
2105	3	NEN	ร.ร.เมืองสกลนคร (ธาตุนารายณ์เจงเวง)	สกลนคร	0.581
2106	3	NEN	ร.ร.ธาตุนารายณ์วิทยา	สกลนคร	0.523
2107	3	NEN	ร.ร.บ้านพังขว้างวัฒนศิลป์	สกลนคร	2.876
2108	3	NEN	ห้องสมุดประชาชนจังหวัดสกลนคร	สกลนคร	8.578
2109	3	NEN	ร.ร.บ้านเดือศรีคั่นไชย	สกลนคร	0.981
2110	3	NEN	ร.ร.บ้านวานรนิवास (ราชบุรุษบำรุง)	สกลนคร	0.852
2111	3	NEN	ร.ร.มัธยมวานรนิवास	สกลนคร	1.131
2112	3	NEN	ร.ร.ชุมชนหัวสูงสวรรค์	สกลนคร	0.858
2113	3	NEN	ห้องสมุดประชาชน"เฉลิมราชกุมารี" อำเภอวานรนิवास	สกลนคร	1.028
2114	3	NEN	ร.ร.บ้านถ่อน (คุรุราษฎร์สามัคคี)	สกลนคร	6.981
2115	3	NEN	ร.ร.บ้านโพน	สกลนคร	0.593
2116	3	NEN	ร.ร.บ้านเปือยทานตะวันพิทยาสรรพ์	สกลนคร	5.168
2117	3	NEN	ร.ร.สว่างแดนดิน	สกลนคร	2.857
2118	3	NEN	ร.ร.บ้านง่อนหนองพะเนามิตรภาพที่ 126	สกลนคร	4.323
2119	3	NEN	ร.ร.เตรียมอุดมศึกษาภาคตะวันออกเฉียงเหนือ	สกลนคร	3.378
2120	3	NEN	ร.ร.หนองหลวงศึกษา	สกลนคร	0.053
2121	3	NEN	ร.ร.บ้านหนองแคหนองไข้อย(อำนาจศิลป์)	สกลนคร	4.928
2122	3	NEN	ร.ร.ชุมชนบงเหนือ	สกลนคร	4.251
2123	3	NEN	ร.ร.บ้านจำปานถ่อน	สกลนคร	5.429
2124	3	NEN	ร.ร.บงเหนือพิทยาคม	สกลนคร	4.703
2125	3	NEN	ร.ร.บ้านทุ่งปลากัด	สกลนคร	9.417
2126	3	NEN	ร.ร.บ้านหนองแวงประชาราษฎร์อำนาจ	สกลนคร	3.733
2127	3	NEN	ร.ร.จงกลกิตติขจรวิทยา	สกลนคร	7.08
2128	3	NEN	ร.ร.ชุมชนสองดาว	สกลนคร	2.877
2129	3	NEN	ร.ร.หนองไสพรเจริญวิทยา	สกลนคร	1.61
2130	3	NEN	ร.ร.สองดาววิทยาคม	สกลนคร	7.465
2131	3	NEN	ร.ร.อนุบาลเจริญศิลป์	สกลนคร	9.755
2132	3	NEN	ร.ร.บ้านกุดนาขาม(เชิดชูพิทยาสาร)	สกลนคร	9.097
2133	3	NEN	ร.ร.เจริญศิลป์ศึกษา(โพธิ์คำอนุสรณ์)	สกลนคร	2.027
2134	3	NEN	ร.ร.บ้านโคกศิลา	สกลนคร	11.657
2135	3	NEN	ร.ร.บ้านอีกุด	สกลนคร	5.751
2136	3	NEN	ร.ร.บ้านนาโพธิ์คุรุราษฎร์พัฒนา	สกลนคร	2.939
2137	3	NEN	ร.ร.บ้านบอนสหราษฎร์อุทิศ	สกลนคร	1.901
2138	3	NEN	ร.ร.บ้านม่วงวิทยา	สกลนคร	4.028
2139	3	NEN	ร.ร.ชุมชนนirman	สกลนคร	7.146
2140	3	NEN	ร.ร.ไพศาลวิทยา	สกลนคร	2.242
2141	3	NEN	ร.ร.บ้านโพนแพง	สกลนคร	9.972
2142	3	NEN	ร.ร.บ้านหนองปลาหมัดบัวงาม	สกลนคร	4.069
2143	3	NEN	ร.ร.บ้านคำสะอาด	สกลนคร	11.559
2144	3	NEN	ร.ร.กุดจิกนาสมบูรณ์	สกลนคร	1.725
2145	3	NEN	ร.ร.บงใต้โนนรังพัฒนา	สกลนคร	6.927
2146	3	NEN	ร.ร.บ้านหนามแท่ง	สกลนคร	5.412

ON

AK

Handwritten signature and initials.

รายการแสดงระยะทางสายเคเบิลใยแก้วนำแสงระหว่างสถาบันการศึกษา เส้นทางเครือข่ายปลายทาง เอกสารแนบที่ 1-3					
ลำดับที่	โซน	พื้นที่	โรงเรียน	จังหวัด	OTDR km.
2147	3	NEN	ร.ร.อนุบาลสว่างแดนดิน	สกลนคร	1.37
2148	3	NEN	ร.ร.หนองหลวงวิทยานุกูล	สกลนคร	4.301
2149	3	NEN	ร.ร.บ้านโคกสี(จตุรภูมิพิทยา)	สกลนคร	7.287
2150	3	NEN	ร.ร.บ้านโคกคอนดอนม่วย	สกลนคร	4.334
2151	3	NEN	ร.ร.บ้านดอนเชียงยืน	สกลนคร	5.68
2152	3	NEN	ร.ร.บ้านคำซนดงตอง	สกลนคร	3.058
2153	3	NEN	ร.ร.ชุมชนบ้านท่าศิลา	สกลนคร	3.632
2154	3	NEN	ร.ร.บ้านสิสกทัญไม้ง	สกลนคร	10.195
2155	3	NEN	ร.ร.บ้านเหล่าร.ร.บ้านด่อน	สกลนคร	7.133
2156	3	NEN	ร.ร.บ้านหนองแวงน้อย	สกลนคร	5.288
2157	3	NEN	ร.ร.บ้านดงบัง(ศรราชราษฎร์อุทิศ)	สกลนคร	10.217
2158	3	NEN	ร.ร.บ้านนาสีนวล	สกลนคร	3.565
2159	3	NEN	ร.ร.บ้านดงสำ	สกลนคร	3.671
2160	3	NEN	ร.ร.บ้านหนองแปน	สกลนคร	5.407
2161	3	NEN	ร.ร.ท่าแร่ศึกษา	สกลนคร	1.439
2162	3	NEN	ร.ร.บ้านม่วงลายราษฎร์ผดุงศิลป์	สกลนคร	4.054
2163	3	NEN	ร.ร.บ้านโคกกองสมมิตรวิทยาคาร	สกลนคร	8.111
2164	3	NEN	ร.ร.บ้านม่วงไข่มุขราษฎร์สงเคราะห์	สกลนคร	4.007
2165	3	NEN	ร.ร.บ้านนาตงสหราษฎร์อุทิศ	สกลนคร	1.628
2166	3	NEN	ร.ร.บ้านป่าผาง	สกลนคร	5.004
2167	3	NEN	ร.ร.บ้านปึงสหราษฎร์บำรุง	สกลนคร	1.572
2168	3	NEN	ร.ร.บ้านนาเตือ	สกลนคร	2.1
2169	3	NEN	ร.ร.อนุบาลโพนนาแก้ว	สกลนคร	1.449
2170	3	NEN	ร.ร.บ้านโพนวัฒนาวิทยา	สกลนคร	3.506
2171	3	NEN	ร.ร.โพนพิทยาคม	สกลนคร	10.658
2172	3	NEN	ร.ร.บ้านโนนกง	สกลนคร	5.244
2173	3	NEN	ร.ร.บ้านเชียงสีราษฎร์อำนวย	สกลนคร	3.003
2174	3	NEN	ร.ร.นาเพียงสว่างวิทยานุกูล	สกลนคร	3.212
2175	3	NEN	ร.ร.ชุมชนบ่อแสนพันมิตรภาพที่211	สกลนคร	0.844
2176	3	NEN	ร.ร.บ้านหนองบัวสร้างวิทยาคาร	สกลนคร	2.783
2177	3	NEN	ร.ร.โพธิ์แสนวิทยา	สกลนคร	7.826
2178	3	NEN	ร.ร.บ้านหนองพอกน้อย	สกลนคร	2.689
2179	3	NEN	ร.ร.คำตากลำราชประชาสงเคราะห์	สกลนคร	2.172
2180	3	NEN	ร.ร.ศึกษาประชาสามัคคี	สกลนคร	2.342
2181	3	NEN	ร.ร.ชุมชนพอกใหญ่ไทยสมบูรณ์	สกลนคร	4.747
2182	3	NEN	ร.ร.แพดพิทยารัตน์	สกลนคร	5.188
2183	3	NEN	ร.ร.บ้านตาด	สกลนคร	2.601
2184	3	NEN	ร.ร.บ้านดงบัง	สกลนคร	2.88
2185	3	NEN	ร.ร.บ้านดงหม้อทอง	สกลนคร	13.599
2186	3	NEN	ร.ร.บ่อแก้วดงมะไฟมิตรภาพที่ 81	สกลนคร	4.576
2187	3	NEN	ร.ร.บ้านหว่าน	สกลนคร	4.696
2188	3	NEN	ร.ร.ชุมชนบ้านมาย	สกลนคร	9.89
2189	3	NEN	ร.ร.อนุบาลร.ร.บ้านม่วง	สกลนคร	17.662
2190	3	NEN	ร.ร.บ้านม่วงพิทยาคม	สกลนคร	1.266
2191	3	NEN	ร.ร.บ้านโพธิ์ชัย	สกลนคร	0.797
2192	3	NEN	ร.ร.โพธิ์ชัยทองพิทยาคม	สกลนคร	14.771
2193	3	NEN	ร.ร.บ้านเหล่าผักไล่	สกลนคร	4.073
2194	3	NEN	ร.ร.บ้านตาลเลียน	สกลนคร	6.573
2195	3	NEN	ร.ร.บ้านผ้าขาวโพนแพง	สกลนคร	1.645
2196	3	NEN	ร.ร.บ้านม่วงคำ	สกลนคร	1.135
2197	3	NEN	ร.ร.บ้านแร่	สกลนคร	8.513
2198	3	NEN	ร.ร.ชุมชนบ้านฝั่งแดง	สกลนคร	2.948
2199	3	NEN	ร.ร.บ้านไฮหย่อง(กุเงินประชาชนุกูล)	สกลนคร	4.076
2200	3	NEN	ร.ร.บ้านอุ่มเหมา	สกลนคร	4.685
2201	3	NEN	ร.ร.บ้านห้วยน้ำเที่ยง	สกลนคร	5.973
2202	3	NEN	ร.ร.กุศเรือคำพิทยาคาร(revised)	สกลนคร	10.979
2203	3	NEN	ร.ร.บ้านสุวรรณคีรี	สกลนคร	6.814
2204	3	NEN	ร.ร.บ้านวังบง	สกลนคร	5.983

รายการแสดงระยะทางสายเคเบิลใยแก้วนำแสงระหว่างสถาบันการศึกษา เส้นทางเครือข่ายปลายทาง เอกสารแนบที่ 1-3					
ลำดับที่	โซน	พื้นที่	โรงเรียน	จังหวัด	OTDR km.
2205	3	NEN	ร.ร.บ้านห้วยหินลาด	สกลนคร	5.705
2206	3	NEN	ร.ร.บ้านห้วยหิน(revised)	สกลนคร	2.871
2207	3	NEN	ร.ร.บ้านโนนทับช้าง	สกลนคร	4.19
2208	3	NEN	ร.ร.บ้านหนองแวง(revised)	สกลนคร	2.075
2209	3	NEN	ร.ร.บ้านนาบัว	สกลนคร	5.106
2210	3	NEN	ร.ร.หนองแวงวิทยา	สกลนคร	0.992
2211	3	NEN	ร.ร.บ้านอินทร์แปลง	สกลนคร	8.186
2212	3	NEN	ร.ร.บ้านหนองกุง	สกลนคร	5.219
2213	3	NEN	ร.ร.ธรรมบวรวิทยา	สกลนคร	4.697
2214	3	NEN	ร.ร.บ้านไผ่ปลาไหล	สกลนคร	8.603
2215	3	NEN	ร.ร.มัธยมวาริชภูมิ	สกลนคร	2.961
2216	3	NEN	ร.ร.วาริชวิทยา	สกลนคร	6.663
2217	3	NEN	ร.ร.ทรายมูลหนองทรายศรีพิทยา	สกลนคร	0.925
2218	3	NEN	ร.ร.ชุมชนบ้านสร้างคุดอนเขื่อง	สกลนคร	0.858
2219	3	NEN	ร.ร.บ้านแวง	สกลนคร	3.323
2220	3	NEN	ร.ร.บ้านโนนเสาชัญญ์	สกลนคร	2.893
2221	3	NEN	ร.ร.บ้านสร้างแป้น	สกลนคร	2.472
2222	3	NEN	ร.ร.ทุ่งมนพิทยาคาร	สกลนคร	3.128
2223	3	NEN	ร.ร.บ้านหนองหอย	สกลนคร	4.082
2224	3	NEN	ร.ร.ศิริราษฎร์พิทยาคาร	สกลนคร	8.09
2225	3	NEN	ร.ร.บ้านพานสหราษฎร์บำรุง	สกลนคร	2.833
2226	3	NEN	ร.ร.ศรีบุญเรืองพิทยาคาร	สกลนคร	4.335
2227	3	NEN	ร.ร.นายอวัฒนา	สกลนคร	0.954
2228	3	NEN	ร.ร.ชุมชนเขียงเครือราษฎร์รังสรรค์	สกลนคร	3.991
2229	3	NEN	ร.ร.บ้านดงมะไฟสามัคคีราษฎร์อุทิศ	สกลนคร	4.568
2230	3	NEN	ร.ร.บ้านหนองไผ่	สกลนคร	4.306
2231	3	NEN	ร.ร.อนุบาลสกลนคร	สกลนคร	0.74
2232	3	NEN	ร.ร.เชิงชุมราษฎร์นุกุล	สกลนคร	0.743
2233	3	NEN	ร.ร.สกลนคร(วันครู2501)	สกลนคร	0.886
2234	3	NEN	ร.ร.ชุมชนโนนหอมไผ่ล้อม	สกลนคร	2.547
2235	3	NEN	ร.ร.บ้านดงชุมข้าว	สกลนคร	4.568
2236	3	NEN	ร.ร.ห้วยทรายวิทยา	สกลนคร	1.918
2237	3	NEN	ร.ร.บ้านหนองลาด(ราษฎร์อุทิศวิทยาคม)	สกลนคร	16.099
2238	3	NEN	ร.ร.บ้านนาคำวิทยาคาร	สกลนคร	5.998
2239	3	NEN	ร.ร.บ้านลาดกะเมือ(คุรุราษฎร์ชูวิทย์)	สกลนคร	12.117
2240	3	NEN	ร.ร.บ้านพะเนาราษฎร์บำรุง	สกลนคร	4.509
2241	3	NEN	ร.ร.บ้านบอนสหราษฎร์บำรุง	สกลนคร	5.098
2242	3	NEN	ร.ร.บ้านหนองศาลาราษฎร์บำรุง	สกลนคร	3.737
2243	3	NEN	ร.ร.บ้านจันทร์เทัญ	สกลนคร	2.414
2244	3	NEN	ร.ร.นางอโยไพนปลาไหล	สกลนคร	3.496
2245	3	NEN	ร.ร.อนุบาลเต่างอย	สกลนคร	3.048
2246	3	NEN	ร.ร.บ้านนาอ่างม่วงคำ	สกลนคร	4.764
2247	3	NEN	ร.ร.บ้านนาดาลคำข่า	สกลนคร	3.25
2248	3	NEN	ร.ร.บ้านหนองบึงทวาย	สกลนคร	7.486
2249	3	NEN	ร.ร.บ้านดงหลวง	สกลนคร	4.952
2250	3	NEN	ร.ร.บ้านห้วยทับวิทยาธาร	สกลนคร	2.098
2251	3	NEN	ร.ร.อนุบาลโคกศรีสุพรรณ	สกลนคร	0.991
2252	3	NEN	ร.ร.บ้านแมตนาทม	สกลนคร	6.393
2253	3	NEN	ร.ร.บ้านโพนทองประชาอุทิศ	สกลนคร	3.728
2254	3	NEN	ร.ร.บ้านโคกภู	สกลนคร	2.895
2255	3	NEN	ร.ร.อนุบาลภูพาน	สกลนคร	1.692
2256	3	NEN	ร.ร.บ้านยางเส้นเจริญราษฎร์โพธิ์ดง	สกลนคร	13.284
2257	3	NEN	ร.ร.เขื่อนน้ำพุง	สกลนคร	0.538
2258	3	NEN	ร.ร.ชุมชนบ้านสร้างค้อ	สกลนคร	2.113
2259	3	NEN	ร.ร.บ้านชมภูพาน	สกลนคร	20.578
2260	3	NEN	ร.ร.บ้านอ้อมลิ้มประชาสรร	สกลนคร	5.871
2261	3	NEN	ร.ร.บ้านหลบลดา	สกลนคร	8.001
2262	3	NEN	ร.ร.สกลราชวิทยานุกูล	สกลนคร	1.604

on

KL

1/2/20  
/อน

รายการแสดงระยะทางสายเคเบิลใยแก้วนำแสงระหว่างสถาบันการศึกษา เส้นทางเครือข่ายปลายทาง เอกสารแนบที่ 1-3					
ลำดับที่	โซน	พื้นที่	โรงเรียน	จังหวัด	OTDR km.
2263	3	NEN	ร.ร.เฉลิมพระเกียรติพระบาทสมเด็จพระเจ้าอยู่หัว	สกลนคร	1.3
2264	3	NEN	ร.ร.ร่มเกล้า	สกลนคร	0.509
2265	3	NEN	ร.ร.ท่านผู้หญิงจันทิมาพิงบาร์มี	สกลนคร	3.178
2266	3	NEN	ร.ร.กุดบากราษฎร์บำรุง(revised)	สกลนคร	1.141
2267	3	NEN	ร.ร.บ้านกุดแฮดวัฒนราษฎร์ผดุง	สกลนคร	5.444
2268	3	NEN	ร.ร.บ้านบัวราษฎร์สามัคคี	สกลนคร	5.021
2269	3	NEN	ร.ร.บ้านกลาง(ผดุงราษฎร์วิทยา)	สกลนคร	3.325
2270	3	NEN	ร.ร.บ้านค้อใหญ่	สกลนคร	2.082
2271	3	NEN	ร.ร.ไทยรัฐวิทยา 62(บ้านนาหัวบ่อบัวหนองเม็ก)	สกลนคร	3.573
2272	3	NEN	ร.ร.อนุบาลพรรณานิคม	สกลนคร	0.991
2273	3	NEN	ร.ร.บ้านพอกใหญ่ดอนต้นม่วง	สกลนคร	2.443
2274	3	NEN	ร.ร.บ้านสูงเนินสามัคคี	สกลนคร	2.101
2275	3	NEN	ร.ร.บ้านวังยาง(วังยางวิทยานุกูล)	สกลนคร	0.632
2276	3	NEN	ร.ร.บ้านบึง	สกลนคร	5.838
2277	3	NEN	ร.ร.บ้านบัว(สระพังวิทยา)	สกลนคร	0.145
2278	3	NEN	ร.ร.บ้านโนนทรายคำ	สกลนคร	2.906
2279	3	NEN	ร.ร.บ้านสุวรรณคาม	สกลนคร	4.046
2280	3	NEN	ร.ร.ชุมชนบ้านหนองปลิง	สกลนคร	1.465
2281	3	NEN	ร.ร.กุดบากพัฒนาศึกษา(revised)	สกลนคร	0.181
2282	3	NEN	ร.ร.บ้านบัวราษฎร์บำรุง	สกลนคร	0.378
2283	3	NEN	ร.ร.บะฮีวิทยาคม	สกลนคร	15.05
2284	3	NEN	ร.ร.ศึกษาสงเคราะห์สกลนคร	สกลนคร	6.89
2285	3	NEN	ร.ร.นิคมบ้านเจริญวิทยา	สกลนคร	13.125
2286	3	NEN	ร.ร.บ้านชะงัว(revised)	สกลนคร	15.05
2287	3	NEN	ร.ร.ชุมชนบ้านโพนงาม	สกลนคร	2.957
2288	3	NEN	ร.ร.ชุมชนบ้านกลางนาโน	สกลนคร	3.846
2289	3	NEN	ร.ร.บ้านเชือก(revised)	สกลนคร	10.276
2290	3	NEN	ร.ร.บ้านแพงใหญ่(revised)	สกลนคร	1.825
2291	3	NEN	ร.ร.บ้านข้าวแปง	สกลนคร	8.958
2292	3	NEN	ร.ร.บ้านว้าใหญ่	สกลนคร	7.18
2293	3	NEN	ร.ร.บ้านท่าเต่า	สกลนคร	1.881
2294	3	NEN	ร.ร.บ้านอากาศ	สกลนคร	1.002
2295	3	NEN	ร.ร.โพนงามศึกษา	สกลนคร	0.934
2296	3	NEN	สพม.เขต 23	สกลนคร	0.471
2297	3	NEN	ร.ร.บ้านหนองบัวส้ม	สกลนคร	11.6
2298	3	NEN	ร.ร.บ้านเตี้ย	สกลนคร	3.2
2299	3	NEN	ร.ร.บ้านห้วยไม้ซอด	หนองคาย	1.751
2300	3	NEN	ร.ร.บ้านหนองบัวเงิน	หนองคาย	1.849
2301	3	NEN	ร.ร.บ้านน้ำสวยมิตรภาพที่ 19	หนองคาย	0.892
2302	3	NEN	ร.ร.เซกา	หนองคาย	0.575
2303	3	NEN	ร.ร.ชุมชนบ้านโนนสมบูรณ์	หนองคาย	9.896
2304	3	NEN	ร.ร.บ้านทองสาย	หนองคาย	1.413
2305	3	NEN	ร.ร.บึงกาฬ	หนองคาย	2.073
2306	3	NEN	ร.ร.บึงขงหลงวิทยา	หนองคาย	1.674
2307	3	NEN	ร.ร.บึงโขงหลงวิทยาคม	หนองคาย	2.16
2308	3	NEN	ร.ร.กุดบงพิทยาคาร	หนองคาย	1.734
2309	3	NEN	ร.ร.ชุมพลโพธิ์สัย	หนองคาย	0.686
2310	3	NEN	ร.ร.ชุมชนบ้านปากสวย	หนองคาย	0.259
2311	3	NEN	ร.ร.ปทุมเทพวิทยาคาร	หนองคาย	0.961
2312	3	NEN	ร.ร.ธนากรสงเคราะห์	หนองคาย	3.674
2313	3	NEN	ร.ร.บ้านคูนางขาว	หนองคาย	6.036
2314	3	NEN	ร.ร.หนองคายวิทยาคาร	หนองคาย	0.856
2315	3	NEN	ร.ร.อักษรอดุลวิทยา	หนองคาย	9.243
2316	3	NEN	ห้องสมุดประชาชนจังหวัดหนองคาย	หนองคาย	3.157
2317	3	NEN	ร.ร.บ้านหนองจันทน์	หนองคาย	8.986
2318	3	NEN	สพม.เขต 21	หนองคาย	1.532
2319	3	NEN	ร.ร.บ้านกอนาง	หนองคาย	8.298
2320	3	NEN	ร.ร.ท่าบ่อพิทยาคม	หนองคาย	3.335

รายการแสดงระยะทางสายเคเบิลใยแก้วนำแสงระหว่างสถาบันการศึกษา เส้นทางเครือข่ายปลายทาง เอกสารแนบที่ 1-3					
ลำดับที่	โซน	พื้นที่	โรงเรียน	จังหวัด	OTDR km.
2321	3	NEN	ร.ร.โกมลวิทยาการ	หนองคาย	0.886
2322	3	NEN	ร.ร.ท่าบ่อ	หนองคาย	3.901
2323	3	NEN	ร.ร.บ้านกวตโคกสว่าง	หนองคาย	5.394
2324	3	NEN	ร.ร.ร่วมมิตรวิทยา	หนองคาย	5.784
2325	3	NEN	ร.ร.ชุมชนบ้านถ่อน	หนองคาย	8.094
2326	3	NEN	ร.ร.ถ่อนวิทยา	หนองคาย	0.857
2327	3	NEN	ร.ร.บ้านวาน	หนองคาย	7.757
2328	3	NEN	ร.ร.ครูศิษย์วิทยา	หนองคาย	3.589
2329	3	NEN	ร.ร.บ้านเตือ	หนองคาย	5.988
2330	3	NEN	ร.ร.เดื่อวิทยาการ	หนองคาย	2.639
2331	3	NEN	ร.ร.บ้านโคกคอง	หนองคาย	2.229
2332	3	NEN	ร.ร.บ้านโพนพระ	หนองคาย	2.881
2333	3	NEN	ร.ร.ชุมชนบ้านโพนสา	หนองคาย	8.394
2334	3	NEN	ร.ร.บ้านนาสวรรค์	หนองคาย	9.528
2335	3	NEN	ร.ร.นาสวรรค์พิทยาคม	หนองคาย	1.205
2336	3	NEN	ร.ร.บ้านบึงกาฬ	หนองคาย	3.096
2337	3	NEN	ร.ร.อนุบาลวิเศษอำนาจศิลป์	หนองคาย	0.614
2338	3	NEN	ร.ร.หนองเซิงพิทยาคม	หนองคาย	1.128
2339	3	NEN	ร.ร.หอคำพิทยาสรรค์	หนองคาย	1.962
2340	3	NEN	ร.ร.บ้านโคกสะอาด	หนองคาย	2.897
2341	3	NEN	ร.ร.บ้านห้วยเชื่อมเหนือ	หนองคาย	2.735
2342	3	NEN	ร.ร.บ้านห้วยก้านเหลือง	หนองคาย	2.945
2343	3	NEN	ร.ร.อนุบาลนิคมเปงจาน	หนองคาย	0.776
2344	3	NEN	ร.ร.พระพุทธบาทพิทยาคม	หนองคาย	0.771
2345	3	NEN	ร.ร.บ้านศรีเชียงใหม่	หนองคาย	9.069
2346	3	NEN	ร.ร.อนุบาลศรีเชียงใหม่	หนองคาย	0.765
2347	3	NEN	ร.ร.พานพร้าว	หนองคาย	4.042
2348	3	NEN	ร.ร.ดอนก่อโนนสวรรค์	หนองคาย	9.271
2349	3	NEN	ร.ร.วรลาโภนุสรณ์	หนองคาย	8.159
2350	3	NEN	ร.ร.บ้านห้วยไข้ว	หนองคาย	8.608
2351	3	NEN	ร.ร.อนุบาลสังคัม	หนองคาย	1.498
2352	3	NEN	ร.ร.ชุมชนประชาสงเคราะห์ 4	หนองคาย	24.347
2353	3	NEN	ร.ร.สังคัมวิทยา	หนองคาย	1.416
2354	3	NEN	ร.ร.บ้านนาดี	หนองคาย	9.988
2355	3	NEN	ร.ร.นาดีพิทยาคม	หนองคาย	2.276
2356	3	NEN	ร.ร.อนุบาลหนองคาย	หนองคาย	8.692
2357	3	NEN	ร.ร.ประชาบำรุง	หนองคาย	7.508
2358	3	NEN	ร.ร.วังหลวงพิทยาสรรค์	หนองคาย	3.309
2359	3	NEN	ร.ร.บ้านหนองบัวเงิน	หนองคาย	4.475
2360	3	NEN	ร.ร.บ้านหนองหลวง	หนองคาย	9.339
2361	3	NEN	ร.ร.บ้านแบง	หนองคาย	4.267
2362	3	NEN	ร.ร.เวทีราษฎร์บำรุง	หนองคาย	7.247
2363	3	NEN	ร.ร.บ้านโนนสะอาด	หนองคาย	5.691
2364	3	NEN	ร.ร.รสลินคัคณางค์	หนองคาย	6.177
2365	3	NEN	ร.ร.บ้านนาฮ้า	หนองคาย	5.433
2366	3	NEN	ร.ร.บ้านเมืองหมี่	หนองคาย	12.084
2367	3	NEN	ร.ร.บ้านเดื่อใต้	หนองคาย	1.22
2368	3	NEN	ร.ร.หัวหาดวิทยา	หนองคาย	1.723
2369	3	NEN	ร.ร.ราษฎร์นุเคราะห์	หนองคาย	3.805
2370	3	NEN	ร.ร.เชือกหมวยวิทยา	หนองคาย	5.144
2371	3	NEN	ร.ร.พระธาตุบังพวนวิทยา	หนองคาย	3.135
2372	3	NEN	ร.ร.บ้านเมืองบาง	หนองคาย	9.782
2373	3	NEN	ร.ร.เหล่าฝ้ายผดุงวิทย์	หนองคาย	4.526
2374	3	NEN	ร.ร.อนุบาลหนองคาย	หนองคาย	0.751
2375	3	NEN	ร.ร.บ้านหนองเติน	หนองคาย	2.069
2376	3	NEN	ร.ร.หินโงมพิทยาคม	หนองคาย	0.337
2377	3	NEN	ร.ร.บ้านเวียงคุก	หนองคาย	6.871
2378	3	NEN	เนินพระเนาวิทยา	หนองคาย	1.44

HL

en

1/20/20  
1/20/20

รายการแสดงระยะทางสายเคเบิลใยแก้วนำแสงระหว่างสถาบันการศึกษา เส้นทางเครือข่ายปลายทาง เอกสารแนบที่ 1-3					
ลำดับที่	โซน	พื้นที่	โรงเรียน	จังหวัด	OTDR km.
2379	3	NEN	ร.ร.บ้านห้วยทราย	หนองคาย	3.738
2380	3	NEN	ร.ร.โพธิ์ตากพิทยาคม	หนองคาย	2.953
2381	3	NEN	ร.ร.บ้านโพธิ์ทอง	หนองคาย	1.893
2382	3	NEN	ร.ร.อนุบาลดอนไผ่	หนองคาย	5.421
2383	3	NEN	ร.ร.อนุบาลจุมพลโพธิ์เปลี้ย	หนองคาย	1.836
2384	3	NEN	ร.ร.บ้านนาเที่ยงใหญ่	หนองคาย	9.388
2385	3	NEN	ร.ร.ราชประชานุเคราะห์ ๒๗ จังหวัดหนองคาย	หนองคาย	4.497
2386	3	NEN	ร.ร.ชุมชนบ้านชุมช้าง	หนองคาย	7.323
2387	3	NEN	ร.ร.บ้านบัว	หนองคาย	10.316
2388	3	NEN	ร.ร.บ้านนาหนึ่ง	หนองคาย	15.631
2389	3	NEN	ร.ร.นาหนึ่งพัฒนศึกษา	หนองคาย	2.159
2390	3	NEN	ร.ร.บ้านมือ	หนองคาย	6.074
2391	3	NEN	ร.ร.บ้านร.วัดหลวง	หนองคาย	0.286
2392	3	NEN	ร.ร.บ้านเข็ม	หนองคาย	1.744
2393	3	NEN	ร.ร.เข็มพิทยาคม	หนองคาย	6.946
2394	3	NEN	ร.ร.บ้านเหล่าต่างคำ	หนองคาย	2.174
2395	3	NEN	ร.ร.บ้านเชียงอาด	หนองคาย	6.864
2396	3	NEN	ร.ร.ร่มธรรมานุสรณ์	หนองคาย	15.782
2397	3	NEN	ร.ร.บ้านโป่งเปือย	หนองคาย	13.33
2398	3	NEN	ร.ร.บ้านนาแก้ง	หนองคาย	11.003
2399	3	NEN	ร.ร.บ้านนาดง(revised)	หนองคาย	1.708
2400	3	NEN	ร.ร.ชุมชนสมสนุก	หนองคาย	5.557
2401	3	NEN	ร.ร.สมสนุกพิทยาคม	หนองคาย	2.148
2402	3	NEN	ร.ร.บ้านบะยาวราษฎร์นครราชสีมา(revised)	หนองคาย	5.668
2403	3	NEN	ร.ร.ชุมชนบ้านหนองยองวิทยา(revised)	หนองคาย	2.405
2404	3	NEN	ร.ร.หนองยองพิทยาคม รัชมง์คลาภิเษก	หนองคาย	1.844
2405	3	NEN	ร.ร.บ้านโนนเสถียร	หนองคาย	5.209
2406	3	NEN	ร.ร.บ้านดอนหญ้านาง	หนองคาย	6.547
2407	3	NEN	ร.ร.บ้านโคกสว่าง	หนองคาย	3.179
2408	3	NEN	ร.ร.บ้านใหม่ศรีชมพู(revised)	หนองคาย	0.333
2409	3	NEN	ร.ร.ชุมชนบ้านโคกอุดม(revised)	หนองคาย	2.427
2410	3	NEN	ร.ร.อนุบาลพรเจริญ(revised)	หนองคาย	12.518
2411	3	NEN	ร.ร.บ้านหนองผักแว่น	หนองคาย	5.517
2412	3	NEN	ร.ร.บ้านท่าศรีชมพู	หนองคาย	8.988
2413	3	NEN	ร.ร.บ้านหนองหัวช้าง	หนองคาย	1.882
2414	3	NEN	ร.ร.หนองหัวช้างวิทยา	หนองคาย	3.455
2415	3	NEN	ร.ร.รุจีจินตกานนท์	หนองคาย	8.377
2416	3	NEN	ร.ร.บ้านดอน	หนองคาย	1.254
2417	3	NEN	ร.ร.บ้านพระบาทนาหงส์	หนองคาย	1.583
2418	3	NEN	ร.ร.พระบาทนาสิงห์พิทยาคม	หนองคาย	9.014
2419	3	NEN	ร.ร.บ้านโคกสำราญพรสวรรค์(revised)	หนองคาย	5.403
2420	3	NEN	ร.ร.บ้านห้วยลึก(revised)	หนองคาย	4.682
2421	3	NEN	ร.ร.บ้านนาสะแบง	หนองคาย	4.441
2422	3	NEN	ร.ร.บ้านหนองบัวงาม	หนองคาย	4.143
2423	3	NEN	ร.ร.บ้านนาทราย	หนองคาย	5.427
2424	3	NEN	ร.ร.บ้านนาสิงห์	หนองคาย	7.795
2425	3	NEN	ร.ร.อนุบาลศรีวิไล	หนองคาย	0.508
2426	3	NEN	ร.ร.ชุมชนบ้านหนองหิน	หนองคาย	0.384
2427	3	NEN	ร.ร.บ้านท่ากกตอง	หนองคาย	4.361
2428	3	NEN	ร.ร.หนองหินพิทยา	หนองคาย	1.434
2429	3	NEN	ร.ร.บ้านหัวแฮด	หนองคาย	0.363
2430	3	NEN	ร.ร.บ้านท่าสะอาด	หนองคาย	11.561
2431	3	NEN	ร.ร.ประชานิมิตพิทยานุกูล	หนองคาย	0.628
2432	3	NEN	ร.ร.บ้านหนองโคตรอนเสียด	หนองคาย	5.151
2433	3	NEN	ร.ร.บ้านนาเหวอโนนอุดม	หนองคาย	9.733
2434	3	NEN	ร.ร.บ้านคำไผ่	หนองคาย	4.215
2435	3	NEN	ร.ร.บ้านโคกกลาง	หนองคาย	4.775
2436	3	NEN	ร.ร.บ้านศรีชมพู	หนองคาย	8.11

an W

10/1/20

รายการแสดงระยะทางสายเคเบิลใยแก้วนำแสงระหว่างสถาบันการศึกษา เส้นทางเครือข่ายปลายทาง เอกสารแนบที่ 1-3					
ลำดับที่	โซน	พื้นที่	โรงเรียน	จังหวัด	OTDR km.
2437	3	NEN	ร.ร.บ้านนาขาม	หนองคาย	9.533
2438	3	NEN	ร.ร.ศรีชมภูวิทยา	หนองคาย	2.706
2439	3	NEN	ร.ร.บ้านห้วยลึก	หนองคาย	2.644
2440	3	NEN	ร.ร.บ้านโนนแก้วโพหนอง	หนองคาย	3.186
2441	3	NEN	ร.ร.บ้านหนองพันทา	หนองคาย	2.793
2442	3	NEN	ร.ร.บ้านเหล่าทองหลาง(revised)	หนองคาย	2.138
2443	3	NEN	ร.ร.อนุบาลไชยพิสัย(revised)	หนองคาย	8.081
2444	3	NEN	ร.ร.ไชยพิสัยพิทยาคม	หนองคาย	0.827
2445	3	NEN	ร.ร.บ้านโพธิ์	หนองคาย	25.563
2446	3	NEN	ร.ร.นาฮีนุเคราะห์	หนองคาย	2.717
2447	3	NEN	ร.ร.ค่ายบกหวานโพนตาลวิทยา	หนองคาย	0.591
2448	3	NEN	ร.ร.บ้านเทา-นาบอน	หนองคาย	16.581
2449	3	NEN	ร.ร.อนุบาลบ้านคอกช้าง	หนองคาย	3.789
2450	3	NEN	ร.ร.สมสะอาดคณัฐวิทยา	หนองคาย	1.694
2451	3	NEN	ร.ร.สระใครไชยานุเคราะห์	หนองคาย	4.26
2452	3	NEN	ร.ร.บ้านโพนสวรรค์	หนองคาย	2.863
2453	3	NEN	ร.ร.ค่ายบกหวานวิทยา	หนองคาย	2.947
2454	3	NEN	ร.ร.ฝางพิทยาคม	หนองคาย	17.407
2455	3	NEN	ร.ร.บ้านหนองอ้อ	หนองคาย	9.016
2456	3	NEN	ร.ร.กุดแห้ววิทยา	หนองบัวลำภู	4.662
2457	3	NEN	ร.ร.บ้านหนองดำน	หนองบัวลำภู	4.425
2458	3	NEN	ร.ร.บ้านกกค้อกกโพธิ์	หนองบัวลำภู	0.558
2459	3	NEN	ร.ร.บ้านหนองบัวคำแสน	หนองบัวลำภู	0.387
2460	3	NEN	ร.ร.บ้านแสงดาวโนนธาตุ	หนองบัวลำภู	6.42
2461	3	NEN	ร.ร.บ้านฝั่งแดง	หนองบัวลำภู	5.316
2462	3	NEN	ร.ร.ชุมชนนาคำไริวิทยา	หนองบัวลำภู	3.05
2463	3	NEN	ร.ร.บ้านกโนนเรียง	หนองบัวลำภู	1.141
2464	3	NEN	ร.ร.หนองบัวพิทยาคาร	หนองบัวลำภู	3.32
2465	3	NEN	ร.ร.วังน้ำขาวชนูปถัมภ์	หนองบัวลำภู	7.124
2466	3	NEN	ร.ร.หนองบัววิทยายน	หนองบัวลำภู	0.6
2467	3	NEN	ร.ร.ไทยรัฐวิทยา 81	หนองบัวลำภู	0.554
2468	3	NEN	ร.ร.บ้านดินทรายอ่อน	หนองบัวลำภู	0.387
2469	3	NEN	ห้องสมุดประชาชน"เฉลิมราชกุมารี" อำเภอเมือง	หนองบัวลำภู	1.158
2470	3	NEN	ร.ร.ศรีบุญเรืองวิทยาคาร	หนองบัวลำภู	1.341
2471	3	NEN	ร.ร.เมืองใหม่วิทยา	หนองบัวลำภู	2.177
2472	3	NEN	ร.ร.บ้านศรีบุญเรือง	หนองบัวลำภู	3.674
2473	3	NEN	ร.ร.บ้านนาดี	หนองบัวลำภู	5.818
2474	3	NEN	ร.ร.บ้านหมานศรีทองวิทยา	หนองบัวลำภู	3.177
2475	3	NEN	ร.ร.บ้านโนนสว่างบวรวิทยา	หนองบัวลำภู	7.457
2476	3	NEN	ร.ร.บ้านหนองทุ่มโนนสูงวิทยา	หนองบัวลำภู	4.771
2477	3	NEN	ร.ร.กุดดินจี่พิทยาคม	หนองบัวลำภู	0.972
2478	3	NEN	ร.ร.บ้านป่าแดงงาม	หนองบัวลำภู	6.426
2479	3	NEN	ร.ร.บ้านดงสวรรค์วิทยา	หนองบัวลำภู	7.333
2480	3	NEN	ร.ร.บ้านอุดมศรีวิไลวิทยา	หนองบัวลำภู	4.634
2481	3	NEN	ร.ร.นครชัยประชาสรรค์	หนองบัวลำภู	3.737
2482	3	NEN	ร.ร.บ้านก้าน	หนองบัวลำภู	1.548
2483	3	NEN	ร.ร.ฝั่งแดงวิทยาสรรค์	หนองบัวลำภู	0.706
2484	3	NEN	ร.ร.บ้านเก่ากอลอยกุดกระสือ	หนองบัวลำภู	4.227
2485	3	NEN	ร.ร.บ้านขอบเหล็ก	หนองบัวลำภู	4.184
2486	3	NEN	ร.ร.บ้านโนนป่าหว้านเชียงฮาย	หนองบัวลำภู	4.648
2487	3	NEN	ร.ร.บ้านกุดฝั่ง	หนองบัวลำภู	5.601
2488	3	NEN	ร.ร.บ้านดงมะไฟ	หนองบัวลำภู	1.92
2489	3	NEN	ร.ร.บ้านวังหินขา	หนองบัวลำภู	8.85
2490	3	NEN	ร.ร.ดงมะไฟพิทยาคม	หนองบัวลำภู	2.391
2491	3	NEN	ร.ร.บ้านเงินราษฎร์เกษมศรี	หนองบัวลำภู	13.321
2492	3	NEN	ร.ร.บ้านนาดีค้ายสว่างวิทยา	หนองบัวลำภู	5.89
2493	3	NEN	ร.ร.บ้านโนนสำราญ	หนองบัวลำภู	9.488
2494	3	NEN	ร.ร.บ้านนาด่าน	หนองบัวลำภู	7.015

Handwritten signature/initials on the left side of the page.

Handwritten signature/initials on the right side of the page.

รายการแสดงระยะทางสายเคเบิลใยแก้วนำแสงระหว่างสถาบันการศึกษา เส้นทางเครือข่ายปลายทาง เอกสารแนบที่ 1-3					
ลำดับที่	โซน	พื้นที่	โรงเรียน	จังหวัด	OTDR km.
2495	3	NEN	ร.ร.บ้านโนนสมบูรณ์	หนองบัวลำภู	2.42
2496	3	NEN	ร.ร.ภูขางใหญ่วิทยาคม	หนองบัวลำภู	9.163
2497	3	NEN	ร.ร.บ้านโคกทุ่งน้อย	หนองบัวลำภู	3.201
2498	3	NEN	ร.ร.โนนปอแดงวิทยา	หนองบัวลำภู	10.77
2499	3	NEN	ร.ร.อนุบาลสุวรรณคูหา	หนองบัวลำภู	1.078
2500	3	NEN	ร.ร.ทุ่งไปรุ่งประชาสรรค์	หนองบัวลำภู	8.899
2501	3	NEN	ร.ร.บ้านห้วยข่าโนนสมบูรณ์	หนองบัวลำภู	1.532
2502	3	NEN	ร.ร.บ้านพร้าว	หนองบัวลำภู	5.138
2503	3	NEN	ร.ร.อนุบาลหนองบัวลำภู	หนองบัวลำภู	0.751
2504	3	NEN	ร.ร.หนองสวรรค์วิทยาคาร	หนองบัวลำภู	11.449
2505	3	NEN	ร.ร.หัวนาศึกษาวิทย์	หนองบัวลำภู	4.591
2506	3	NEN	ร.ร.บ้านเขาคอนเข้ม	หนองบัวลำภู	5.976
2507	3	NEN	ร.ร.บ้านเป็งแคศรีถาวร	หนองบัวลำภู	2.072
2508	3	NEN	ร.ร.บ้านโนนเมือง	หนองบัวลำภู	5.892
2509	3	NEN	ร.ร.บ้านโนนม่วง	หนองบัวลำภู	7.473
2510	3	NEN	ร.ร.บ้านโคกนาเหล่า	หนองบัวลำภู	2.29
2511	3	NEN	ร.ร.บ้านนากลาง	หนองบัวลำภู	0.684
2512	3	NEN	ร.ร.บ้านหนองค้อ	หนองบัวลำภู	2.713
2513	3	NEN	ร.ร.บ้านนาแก	หนองบัวลำภู	11.659
2514	3	NEN	ร.ร.นาแกวิทยา	หนองบัวลำภู	1.429
2515	3	NEN	ร.ร.บ้านโคกสะอาดหนองหัวช้าง	หนองบัวลำภู	5.804
2516	3	NEN	ร.ร.ชุมชนวังปลาป้อมวิทยศึกษา	หนองบัวลำภู	2.984
2517	3	NEN	ร.ร.ชุมชนไปรุ่งวังม่วง	หนองบัวลำภู	3.225
2518	3	NEN	ร.ร.บ้านทรายมูล	หนองบัวลำภู	5.198
2519	3	NEN	ร.ร.บ้านยางหล่อโนนสวนกล้วย	หนองบัวลำภู	1.201
2520	3	NEN	ร.ร.บ้านป่าคา(revised)	หนองบัวลำภู	8.066
2521	3	NEN	ร.ร.ยางหล่อวิทยาคาร(revised)	หนองบัวลำภู	3.327
2522	3	NEN	ร.ร.บ้านห้วยฮวกจอมทองนาฝาย	หนองบัวลำภู	4.079
2523	3	NEN	ร.ร.บ้านบึงแก้วน้ำดี	หนองบัวลำภู	2.222
2524	3	NEN	ร.ร.หนองแกสระแก้ววิทยา	หนองบัวลำภู	8.052
2525	3	NEN	ร.ร.บ้านหนองโกโนนประดู่วิทยา	หนองบัวลำภู	6.987
2526	3	NEN	ร.ร.กุดจิกวิทยา(revised)	หนองบัวลำภู	5.896
2527	3	NEN	ร.ร.บ้านหนองม่วง	หนองบัวลำภู	3.205
2528	3	NEN	ร.ร.บ้านหนองท่งมน	หนองบัวลำภู	1.953
2529	3	NEN	ร.ร.โนนสงวนสืบเก่าไปรุ่งวิทยา	หนองบัวลำภู	3.222
2530	3	NEN	ร.ร.ฝายหินประจักษ์	หนองบัวลำภู	7.342
2531	3	NEN	ร.ร.บ้านมอเหนือ	หนองบัวลำภู	4.917
2532	3	NEN	ร.ร.บ้านนามะเฟื่อง	หนองบัวลำภู	6.723
2533	3	NEN	ร.ร.บ้านหนองศาลาโนนสว่าง(revised)	หนองบัวลำภู	0.107
2534	3	NEN	ร.ร.บ้านโคกสูง	หนองบัวลำภู	3.165
2535	3	NEN	ร.ร.ชุมชนบ้านขามธาตุวิทยา	หนองบัวลำภู	7.22
2536	3	NEN	ร.ร.โคกกลางใหม่โพธิ์ทอง	หนองบัวลำภู	3.263
2537	3	NEN	ร.ร.หนองหัววิทยาสรรค์	หนองบัวลำภู	6.189
2538	3	NEN	ร.ร.บ้านนาเลิง	หนองบัวลำภู	9.428
2539	3	NEN	ร.ร.ร่มเกล้า	หนองบัวลำภู	1.007
2540	3	NEN	ร.ร.เฉลิมพระเกียรติสมเด็จพระศรีนครินทร์ หนองบัวลำภู	หนองบัวลำภู	4.272
2541	3	NEN	ร.ร.ชุมชนบ้านกุดตุ้ม(revised)	หนองบัวลำภู	1.422
2542	3	NEN	ร.ร.กุดตุ้มพิทยาคม(revised)	หนองบัวลำภู	2.314
2543	3	NEN	ร.ร.บ้านค้อ	หนองบัวลำภู	4.677
2544	3	NEN	ร.ร.บ้านหนองเหมือดแอ่	หนองบัวลำภู	7.144
2545	3	NEN	ร.ร.บ้านท่าลาด	หนองบัวลำภู	5.007
2546	3	NEN	ร.ร.หนองเรือพิทยาคม	หนองบัวลำภู	2.535
2547	3	NEN	ร.ร.โคกม่วงประชาสรรค์	หนองบัวลำภู	6.181
2548	3	NEN	ร.ร.บ้านโนนสงเปลือย(revised)	หนองบัวลำภู	28.546
2549	3	NEN	ร.ร.โนนสังวิทยาสรรค์(revised)	หนองบัวลำภู	0.667
2550	3	NEN	ร.ร.บ้านหนองแวงจิวตาก	หนองบัวลำภู	2.098
2551	3	NEN	ร.ร.โนนเมืองวิทยาคาร	หนองบัวลำภู	5.31
2552	3	NEN	ร.ร.หินตลาดศรีสังวิวิทยา	หนองบัวลำภู	27.064

OK

ศ.น

19/10/20  
ศ.น

รายการแสดงระยะทางสายเคเบิลใยแก้วนำแสงระหว่างสถาบันการศึกษา เส้นทางเครือข่ายปลายทาง เอกสารแนบที่ 1-3					
ลำดับที่	โซน	พื้นที่	โรงเรียน	จังหวัด	OTDR km.
2553	3	NEN	ร.ร.บ้านนาเจริญ	หนองบัวลำภู	5.492
2554	3	NEN	ร.ร.บ้านหินอ่าวน้ำงวิทยา	หนองบัวลำภู	8.571
2555	3	NEN	ร.ร.สตรีราชินูทิศ	อุดรธานี	0.849
2556	3	NEN	ร.ร.อุดรพิทยานุกูล	อุดรธานี	1.361
2557	3	NEN	ร.ร.บ้านดงเมือง (ดงเมืองวิทยา)	อุดรธานี	0.279
2558	3	NEN	ร.ร.กุมภวาปี	อุดรธานี	2.761
2559	3	NEN	ร.ร.ชุมชนบ้านน้ำซ่อง	อุดรธานี	6.904
2560	3	NEN	ร.ร.ห้วยแก้งพิทยาคาร	อุดรธานี	1.784
2561	3	NEN	ร.ร.บ้านห้วยแก้งวัฒนเสรีราษฎร์บำรุง	อุดรธานี	2.24
2562	3	NEN	ร.ร.บ้านผือพิทยาสรรค์	อุดรธานี	1.93
2563	3	NEN	ร.ร.บริบาลภูมิเขตต์	อุดรธานี	2.179
2564	3	NEN	ร.ร.บ้านดงหวายดงขวาง	อุดรธานี	5.117
2565	3	NEN	ร.ร.อุดรธานีพิทยาคม	อุดรธานี	6.409
2566	3	NEN	ร.ร.อุดรพิชัยรักษ์พิทยา	อุดรธานี	2.909
2567	3	NEN	ร.ร.บ้านหนองซุ่นเหล่าวิทยา	อุดรธานี	0.645
2568	3	NEN	ร.ร.อุดรพัฒนาการ	อุดรธานี	3.987
2569	3	NEN	ร.ร.บ้านคำกั้ง	อุดรธานี	1.67
2570	3	NEN	ร.ร.บ้านเลื่อม	อุดรธานี	3.504
2571	3	NEN	ร.ร.บ้านหนองบัว	อุดรธานี	3.009
2572	3	NEN	ร.ร.ค่ายประจักษ์ศิลปาคม	อุดรธานี	3.347
2573	3	NEN	ร.ร.บ้านหนองหัวหนองไม้	อุดรธานี	3.674
2574	3	NEN	ร.ร.บ้านหนองคู	อุดรธานี	0.831
2575	3	NEN	ร.ร.ประจักษ์ศิลปาคาร	อุดรธานี	1.981
2576	3	NEN	ร.ร.บ้านหนองขาม (ค่ายเสนีย์อูปถัมภ์)	อุดรธานี	2.426
2577	3	NEN	ร.ร.ราชินูทิศ 2	อุดรธานี	6.011
2578	3	NEN	ร.ร.บ้านหมากแข้ง	อุดรธานี	1.564
2579	3	NEN	ร.ร.ชุมชนหม่อมณีวิทยาสรรค์	อุดรธานี	3.925
2580	3	NEN	ห้องสมุดประชาชนจังหวัดอุดรธานี	อุดรธานี	1.51
2581	3	NEN	ร.ร.บ้านนิคมหนองตาล	อุดรธานี	0.533
2582	3	NEN	ร.ร.บ้านหนองบัวแดง	อุดรธานี	4.604
2583	3	NEN	ร.ร.บ้านดงหนองสระปลา	อุดรธานี	4.369
2584	3	NEN	ร.ร.บ้านหนองหาน	อุดรธานี	2.153
2585	3	NEN	ร.ร.บ้านม่วงประชาบำรุง	อุดรธานี	2.384
2586	3	NEN	ร.ร.หนองหานวิทยา	อุดรธานี	1.698
2587	3	NEN	ร.ร.ดงเย็นพิทยาคาร	อุดรธานี	8.032
2588	3	NEN	ร.ร.บ้านวังคางสูง	อุดรธานี	5.659
2589	3	NEN	ร.ร.บ้านกุดตุ้มอุดมวิทย์	อุดรธานี	11.801
2590	3	NEN	ร.ร.บ้านหนองกาโนนสิมมา	อุดรธานี	8.096
2591	3	NEN	ร.ร.ทรัพย์อุดมวิทยา	อุดรธานี	11.713
2592	3	NEN	ร.ร.บ้านห้วยปลาโตศรีสามารด	อุดรธานี	9.62
2593	3	NEN	ร.ร.บ้านหนองสองห้อง	อุดรธานี	9.231
2594	3	NEN	ร.ร.บ้านหนองสว่าง	อุดรธานี	4.914
2595	3	NEN	ร.ร.ชุมชนวังทอง	อุดรธานี	9.972
2596	3	NEN	ร.ร.ศรีขวัญเมือง	อุดรธานี	2.926
2597	3	NEN	ร.ร.พัฒนาศรีผดุงอุดมวิทย์	อุดรธานี	6.148
2598	3	NEN	ร.ร.บ้านดงวิทยา	อุดรธานี	0.616
2599	3	NEN	ร.ร.บ้านนาจาน	อุดรธานี	18.193
2600	3	NEN	ร.ร.บ้านปากดง	อุดรธานี	10.565
2601	3	NEN	ร.ร.บ้านดงบังหนองเขื่อน	อุดรธานี	4.04
2602	3	NEN	ร.ร.บ้านคำเลาะ	อุดรธานี	13.609
2603	3	NEN	ร.ร.อนุบาลไชยวาน	อุดรธานี	4.538
2604	3	NEN	ร.ร.เพี้ยปู้หนองเรือ	อุดรธานี	4.392
2605	3	NEN	ร.ร.บ้านม่วงคอนสาย	อุดรธานี	14.811
2606	3	NEN	ร.ร.อนุบาลกู่แก้ว	อุดรธานี	8.938
2607	3	NEN	ร.ร.กู่แก้ววิทยา	อุดรธานี	1.786
2608	3	NEN	ร.ร.บ้านยางเหล่าสวนกล้วย	อุดรธานี	4.18
2609	3	NEN	ร.ร.อนุบาลทุ่งฝน	อุดรธานี	4.072
2610	3	NEN	ร.ร.บ้านทุ่งใหญ่	อุดรธานี	5.36

an.

142

142  
10m

รายการแสดงระยะทางสายเคเบิลใยแก้วนำแสงระหว่างสถาบันการศึกษา เส้นทางเครือข่ายปลายทาง เอกสารแนบที่ 1-3					
ลำดับที่	โซน	พื้นที่	โรงเรียน	จังหวัด	OTDR km.
2611	3	NEN	ร.ร.ชุมชนคำตานาหนองกง	อุดรธานี	5.754
2612	3	NEN	ร.ร.ทุ่งฝนพัฒนศึกษา	อุดรธานี	5.116
2613	3	NEN	ร.ร.บ้านโพธิ์เหล่าวิชา	อุดรธานี	6.516
2614	3	NEN	ร.ร.บ้านนาชุมแสง	อุดรธานี	6.391
2615	3	NEN	ร.ร.บ้านนาทม	อุดรธานี	7.146
2616	3	NEN	ร.ร.ชุมชนดงเย็น	อุดรธานี	2.56
2617	3	NEN	ร.ร.บ้านหนองลาด	อุดรธานี	7.991
2618	3	NEN	ร.ร.บ้านโนนสะอาด	อุดรธานี	5.086
2619	3	NEN	ร.ร.โนนสะอาดชุมแสงวิทยา	อุดรธานี	2.449
2620	3	NEN	ร.ร.บ้านโนนหอม	อุดรธานี	7.39
2621	3	NEN	ร.ร.บ้านนายม	อุดรธานี	4.045
2622	3	NEN	ร.ร.นาคทงส์เสรีมีชัย	อุดรธานี	6.772
2623	3	NEN	ร.ร.บ้านถ่อนนาเพลิน	อุดรธานี	9.905
2624	3	NEN	ร.ร.อนุบาลพิบูลย์รักษ์	อุดรธานี	1.465
2625	3	NEN	ร.ร.พิบูลย์รักษ์พิทยา	อุดรธานี	10.208
2626	3	NEN	ร.ร.บ้านกึ่งโนนสะอาด	อุดรธานี	6.559
2627	3	NEN	ร.ร.ธาตุดอนตูม	อุดรธานี	4.421
2628	3	NEN	ร.ร.บ้านเชียง(ประชาเชียงเข็ด)	อุดรธานี	3.186
2629	3	NEN	ร.ร.บ้านปลู	อุดรธานี	0.843
2630	3	NEN	ร.ร.บ้านเชียงวิทยา	อุดรธานี	3.728
2631	3	NEN	ร.ร.บ้านปาก้าว	อุดรธานี	1.082
2632	3	NEN	ร.ร.บ้านผักตบประชาชนกุล	อุดรธานี	6.58
2633	3	NEN	ร.ร.บ้านสะแบง	อุดรธานี	8.844
2634	3	NEN	ร.ร.อนุบาลหนองหานวิทยายน	อุดรธานี	0.345
2635	3	NEN	ร.ร.บ้านหนองลาดหนองแปนคำผักกูด	อุดรธานี	5.566
2636	3	NEN	ร.ร.บ้านหนองไผ่พิทยาคม	อุดรธานี	8.672
2637	3	NEN	ร.ร.บ้านดงบกโนนสวรรค์	อุดรธานี	5.539
2638	3	NEN	ร.ร.บ้านโคกทุ่งยัง	อุดรธานี	3.669
2639	3	NEN	ร.ร.บ้านอีเสียน	อุดรธานี	4.239
2640	3	NEN	ร.ร.บ้านไก่อ	อุดรธานี	1.733
2641	3	NEN	ร.ร.ธาตุโพธิ์ทองวิทยาคม	อุดรธานี	4.409
2642	3	NEN	ร.ร.บ้านหนองหลัก	อุดรธานี	5.049
2643	3	NEN	ร.ร.ชุมชนสงเวง	อุดรธานี	3.315
2644	3	NEN	ร.ร.บ้านโพนสูงโนนสวรรค์	อุดรธานี	7.334
2645	3	NEN	ร.ร.โพนสูงพัฒนศึกษา	อุดรธานี	3.072
2646	3	NEN	ร.ร.หนองแวงวิทยา	อุดรธานี	5.507
2647	3	NEN	ร.ร.บ้านเชียงพิณ	อุดรธานี	7.983
2648	3	NEN	ร.ร.บ้านเชียงยืน	อุดรธานี	5.539
2649	3	NEN	ร.ร.บ้านหนองหลอด	อุดรธานี	1.059
2650	3	NEN	ร.ร.บ้านข้าวสาร	อุดรธานี	4
2651	3	NEN	ร.ร.บ้านดาด	อุดรธานี	6.465
2652	3	NEN	ร.ร.ชุมชนสามพร้าว	อุดรธานี	6.693
2653	3	NEN	ร.ร.บ้านหนองบุนาหล้า	อุดรธานี	5.777
2654	3	NEN	ร.ร.บ้านม่วงสว่างสามัคคี	อุดรธานี	4.031
2655	3	NEN	ร.ร.อนุบาลอุดรธานี	อุดรธานี	0.639
2656	3	NEN	ร.ร.อุดรธรรมานุสรณ์	อุดรธานี	1.424
2657	3	NEN	ร.ร.มัธยมสิริวัณวรี ๑ อุดรธานี	อุดรธานี	6.209
2658	3	NEN	ร.ร.สามพร้าววิทยา	อุดรธานี	1.607
2659	3	NEN	ร.ร.โสตศึกษาจังหวัดอุดรธานี	อุดรธานี	1.909
2660	3	NEN	ร.ร.บ้านซอนยุง	อุดรธานี	8.145
2661	3	NEN	ร.ร.บ้านหนองกุงหนองเจริญ	อุดรธานี	2.096
2662	3	NEN	ร.ร.ชุมชนบ้านสร้างแป้น(revised)	อุดรธานี	0.74
2663	3	NEN	ร.ร.ชุมชนหนองแป้นหินโงม(revised)	อุดรธานี	1.812
2664	3	NEN	ร.ร.ชุมชนบ้านทุ่งตาลเลียน	อุดรธานี	6.044
2665	3	NEN	ร.ร.อนุบาลร.ร.บ้านเพี้ยมิตรภาพที่ 138	อุดรธานี	0.848
2666	3	NEN	ร.ร.บ้านสร้างก่อ	อุดรธานี	10.953
2667	3	NEN	ร.ร.ภูพานวิทยา	อุดรธานี	6.307
2668	3	NEN	ร.ร.บ้านท่าตมดงสระพัง	อุดรธานี	3.856

๒

ค

๒๐๑  
๒๐๑

รายการแสดงระยะทางสายเคเบิลใยแก้วนำแสงระหว่างสถาบันการศึกษา เส้นทางเครือข่ายปลายทาง เอกสารแนบที่ 1-3					
ลำดับที่	โซน	พื้นที่	โรงเรียน	จังหวัด	OTDR km.
2669	3	NEN	ร.ร.มิตรภาพ 6	อุดรธานี	0.846
2670	3	NEN	ร.ร.นิคมสร้างตนเองเชียงพิณ 3	อุดรธานี	1.273
2671	3	NEN	ร.ร.ชุมชนนาแก้วพัฒนศึกษา	อุดรธานี	4.869
2672	3	NEN	ร.ร.บ้านนาคำหลวง	อุดรธานี	10.22
2673	3	NEN	ร.ร.ประชาสามัคคี	อุดรธานี	3.95
2674	3	NEN	ร.ร.บ้านนิคมพัฒนา	อุดรธานี	5.756
2675	3	NEN	ร.ร.ชุมชนโนนสูง	อุดรธานี	3.436
2676	3	NEN	ร.ร.บ้านชัยมิตรภาพที่ 67	อุดรธานี	2.761
2677	3	NEN	ร.ร.บ้านดู่	อุดรธานี	4.582
2678	3	NEN	ร.ร.บ้านหัวบึง	อุดรธานี	5.996
2679	3	NEN	ร.ร.บ้านพรานเหมือน	อุดรธานี	1.698
2680	3	NEN	ร.ร.หนองไธยา	อุดรธานี	2.401
2681	3	NEN	ร.ร.บ้านโนนสะอาดผาสุข	อุดรธานี	16.572
2682	3	NEN	ร.ร.อนุบาลหนองหิน	อุดรธานี	1.639
2683	3	NEN	ร.ร.ชุมชนกุดหมากไฟ	อุดรธานี	5.539
2684	3	NEN	ร.ร.บ้านโนนทวาย	อุดรธานี	2.681
2685	3	NEN	ร.ร.บ้านหนองบัวบาน	อุดรธานี	3.643
2686	3	NEN	ร.ร.อนุบาลหนองวัวซอ	อุดรธานี	0.819
2687	3	NEN	ร.ร.บ้านหนองอ้อ	อุดรธานี	0.215
2688	3	NEN	ร.ร.บ้านหนองแวงอี	อุดรธานี	10.466
2689	3	NEN	ร.ร.บ้านหมากหญ้า	อุดรธานี	0.212
2690	3	NEN	ร.ร.บ้านอุบมุง	อุดรธานี	1.765
2691	3	NEN	ร.ร.บ้านโคกผกหอม	อุดรธานี	8.958
2692	3	NEN	ร.ร.บ้านสะอาดนาพึง	อุดรธานี	2.659
2693	3	NEN	ร.ร.บ้านตงยางนารายณ์	อุดรธานี	4.253
2694	3	NEN	ร.ร.บ้านเชียงหวาง(ครูประชาสรรค์)	อุดรธานี	0.628
2695	3	NEN	ร.ร.บ้านสร้างหลวงสร้างคำ	อุดรธานี	0.145
2696	3	NEN	ร.ร.บ้านดอนข่า	อุดรธานี	6.901
2697	3	NEN	ร.ร.บ้านโพนเลา	อุดรธานี	1.603
2698	3	NEN	ร.ร.บ้านดำน	อุดรธานี	0.357
2699	3	NEN	ร.ร.บ้านนาบัว	อุดรธานี	2.776
2700	3	NEN	ร.ร.บ้านนาพุ	อุดรธานี	4.892
2701	3	NEN	ร.ร.บ้านหลวงหัวสวาย	อุดรธานี	7.101
2702	3	NEN	ร.ร.บ้านหนองนกเขียนโพนทัน	อุดรธานี	2.79
2703	3	NEN	ร.ร.ชุมชนบ้านธาตุ	อุดรธานี	4.338
2704	3	NEN	ร.ร.บ้านหมื่นโพนสว่าง	อุดรธานี	7.466
2705	3	NEN	ร.ร.บ้านยามกาโนนคำ	อุดรธานี	6.032
2706	3	NEN	ร.ร.บ้านเหล่าดอนเงิน	อุดรธานี	3.451
2707	3	NEN	ร.ร.บ้านโพนงามหนองตุ	อุดรธานี	2.07
2708	3	NEN	ร.ร.อนุบาลพิบูลย์ประชนกุล	อุดรธานี	2.302
2709	3	NEN	ร.ร.สมเส้าวิทยา	อุดรธานี	14.659
2710	3	NEN	ร.ร.บ้านหนองนาไฮโนนสะอาด	อุดรธานี	0.37
2711	3	NEN	ร.ร.บ้านเชียงดา	อุดรธานี	8.418
2712	3	NEN	ร.ร.บ้านดอนเตือ	อุดรธานี	4.39
2713	3	NEN	ร.ร.บ้านน่าน้ำชุ่ม	อุดรธานี	8.061
2714	3	NEN	ร.ร.บ้านยวด	อุดรธานี	7.356
2715	3	NEN	ร.ร.บ้านนามัง	อุดรธานี	4.897
2716	3	NEN	ร.ร.อนุบาลสร้างคอม	อุดรธานี	1.459
2717	3	NEN	ร.ร.บ้านท่าเสียว	อุดรธานี	10.003
2718	3	NEN	ร.ร.โนนสูงพิทยาคาร	อุดรธานี	2.01
2719	3	NEN	ร.ร.อุดรพัฒนศึกษา	อุดรธานี	4.478
2720	3	NEN	ร.ร.หนองยางชุมพิทยาคม	อุดรธานี	4.8
2721	3	NEN	ร.ร.สมเส้าพิทยาคาร	อุดรธานี	0.791
2722	3	NEN	ร.ร.จอมศรีพิทยาคาร	อุดรธานี	8.443
2723	3	NEN	ร.ร.เชียงหวางพิทยาคาร	อุดรธานี	7.13
2724	3	NEN	ร.ร.สร้างคอมวิทยา	อุดรธานี	13.345
2725	3	NEN	ร.ร.ยิ่งยวดพิทยานุกูล	อุดรธานี	1.872
2726	3	NEN	ร.ร.บ้านท่าเปือย(บุญเทื้ออุปถัมภ์)	อุดรธานี	2.771

๑๖

๗๕

๑๖/๑.  
๗๕

รายการแสดงระยะทางสายเคเบิลใยแก้วนำแสงระหว่างสถาบันการศึกษา เส้นทางเครือข่ายปลายทาง เอกสารแนบที่ 1-3					
ลำดับที่	โซน	พื้นที่	โรงเรียน	จังหวัด	OTDR km.
2727	3	NEN	ร.ร.บ้านเชียงแหว	อุดรธานี	6.55
2728	3	NEN	ร.ร.บ้านหมากบ้านเลาโคกกลาง	อุดรธานี	8.216
2729	3	NEN	ร.ร.บ้านสวนหม่อน	อุดรธานี	2.422
2730	3	NEN	ร.ร.บ้านท่าลีศรีสุวิทยา	อุดรธานี	0.742
2731	3	NEN	ร.ร.บ้านปะโค	อุดรธานี	2.52
2732	3	NEN	ร.ร.บ้านบึงหมากลาน	อุดรธานี	4.739
2733	3	NEN	ร.ร.บ้านดงน้อย	อุดรธานี	7.328
2734	3	NEN	ร.ร.ชุมชนวัดป่าทรงธรรม	อุดรธานี	2.944
2735	3	NEN	ร.ร.บ้านลงเปลือยดงสามสิบ	อุดรธานี	3.669
2736	3	NEN	ร.ร.ชุมชนหมป่าช้า	อุดรธานี	4.757
2737	3	NEN	ร.ร.อนุบาลโนนสะอาด	อุดรธานี	3.596
2738	3	NEN	ร.ร.ชุมชนบ้านบึงแก้ว	อุดรธานี	8.776
2739	3	NEN	ร.ร.บ้านโพธิ์ศรีสำราญ	อุดรธานี	0.356
2740	3	NEN	ร.ร.บ้านเสาเล้าภักชีศรีสวัสดิ์	อุดรธานี	9.952
2741	3	NEN	ร.ร.บ้านโนนทองคำเจริญ	อุดรธานี	10.341
2742	3	NEN	ร.ร.บ้านกุดนาาค้อ	อุดรธานี	6.12
2743	3	NEN	ร.ร.บ้านนาขุง	อุดรธานี	3.108
2744	3	NEN	ร.ร.บ้านโปร่ง	อุดรธานี	2.328
2745	3	NEN	ร.ร.อนุบาลศรีธาตุ	อุดรธานี	7.189
2746	3	NEN	ร.ร.บ้านนาตาคนาโปร่ง	อุดรธานี	17.225
2747	3	NEN	ร.ร.บ้านนาถุมชุมนาชุมพร	อุดรธานี	1.314
2748	3	NEN	ร.ร.บ้านดงกลาง	อุดรธานี	12.139
2749	3	NEN	ร.ร.อนุบาลวังสามหมอ	อุดรธานี	10.618
2750	3	NEN	ร.ร.บ้านหนองหญ้าไซ	อุดรธานี	15.104
2751	3	NEN	ร.ร.อนุบาลหนองแสง	อุดรธานี	4.261
2752	3	NEN	ร.ร.ทับกุงประชาชนกุล	อุดรธานี	2.724
2753	3	NEN	ร.ร.บ้านนาดีโคกกลาง	อุดรธานี	2.8
2754	3	NEN	ร.ร.บ้านท่ายม	อุดรธานี	4.324
2755	3	NEN	ร.ร.บ้านแสงสว่าง	อุดรธานี	7.751
2756	3	NEN	ร.ร.บ้านโนนสา	อุดรธานี	4.461
2757	3	NEN	ร.ร.บ้านโนนสมบูรณ์	อุดรธานี	5.612
2758	3	NEN	ร.ร.บ้านอุ่มจาน	อุดรธานี	2.779
2759	3	NEN	ร.ร.ศรีธาตุพิทยาคม	อุดรธานี	0.652
2760	3	NEN	ร.ร.ตาตองพิทยาคม	อุดรธานี	13.803
2761	3	NEN	ร.ร.สื่อศิลปศาสตร์	อุดรธานี	15.05
2762	3	NEN	ร.ร.เสอเพลอพิทยาคม	อุดรธานี	2.918
2763	3	NEN	ร.ร.วังสามหมอวิทยาคาร	อุดรธานี	1.444
2764	3	NEN	ร.ร.นาคชุมพิทยาคม	อุดรธานี	3.571
2765	3	NEN	ร.ร.ค้ายางพิทยา	อุดรธานี	4.053
2766	3	NEN	ร.ร.หนองแสงวิทยศึกษา	อุดรธานี	2.431
2767	3	NEN	ร.ร.ประจักษ์ศิลปาคม	อุดรธานี	2.697
2768	3	NEN	ร.ร.สามพาดพิทยาคาร	อุดรธานี	2.213
2769	3	NEN	ร.ร.บ้านผักบึง	อุดรธานี	13.155
2770	3	NEN	ร.ร.บ้านข้าวสาร	อุดรธานี	22.084
2771	3	NEN	ร.ร.บ้านหลุมข้าว	อุดรธานี	3.455
2772	3	NEN	ร.ร.คำบางเจริญสุข	อุดรธานี	0.73
2773	3	NEN	ร.ร.บ้านโนนสว่าง	อุดรธานี	4.075
2774	3	NEN	ร.ร.ดอนตาลดงบังวิทยา	อุดรธานี	16.003
2775	3	NEN	ร.ร.ร.ร.อนุบาลร.บ้านผือ	อุดรธานี	1.081
2776	3	NEN	ร.ร.บ้านหนองแวง	อุดรธานี	11.02
2777	3	NEN	ร.ร.บ้านนาบัว	อุดรธานี	1.881
2778	3	NEN	ร.ร.นำโสมประชาสรรค์(ดิเรกโมอุปถัมภ์)	อุดรธานี	8.245
2779	3	NEN	ร.ร.บ้านหยวก	อุดรธานี	11.731
2780	3	NEN	ร.ร.บ้านท่าลี	อุดรธานี	3.039
2781	3	NEN	ร.ร.บ้านน้ำปู	อุดรธานี	12.133
2782	3	NEN	ร.ร.บ้านนาจานโนนนาโพธิ์	อุดรธานี	0.892
2783	3	NEN	ร.ร.บ้านสามัคคี	อุดรธานี	1.765
2784	3	NEN	ร.ร.บ้านโชคเจริญ	อุดรธานี	4.809

๐๖

๕๖

19/๖/๖๖.  
๓๓

รายการแสดงระยะทางสายเคเบิลใยแก้วนำแสงระหว่างสถาบันการศึกษา เส้นทางเครือข่ายปลายทาง เอกสารแนบที่ 1-3					
ลำดับที่	โซน	พื้นที่	โรงเรียน	จังหวัด	OTDR km.
2785	3	NEN	ร.ร.บ้านสวัสดิ์	อุดรธานี	15.538
2786	3	NEN	ร.ร.บ้านหัวช้าง	อุดรธานี	9.394
2787	3	NEN	ร.ร.บ้านนาเก็น	อุดรธานี	9.952
2788	3	NEN	ร.ร.บ้านสาครพัฒนา	อุดรธานี	2.918
2789	3	NEN	ร.ร.บ้านหนองแวง	อุดรธานี	1.582
2790	3	NEN	ร.ร.บ้านนาสูง	อุดรธานี	2.125
2791	3	NEN	ร.ร.บ้านสว่างปากกร่าง	อุดรธานี	8.083
2792	3	NEN	ร.ร.บ้านเชียงตึกดงเชื่อม	อุดรธานี	12.117
2793	3	NEN	ร.ร.บ้านปากเจียงโนนทอง	อุดรธานี	0.894
2794	3	NEN	ร.ร.อนุบาลบ้านก้องวิทยา	อุดรธานี	4.926
2795	3	NEN	ร.ร.น้ำโสมพิทยาคม	อุดรธานี	9.384
2796	3	NEN	ร.ร.จำปาโมงวิทยาคาร	อุดรธานี	1.165
2797	3	NEN	ร.ร.สามัคคีพิทยาคาร	อุดรธานี	1.1
2798	3	NEN	ร.ร.หนองหัวคู่วงประชาชนุเคราะห์	อุดรธานี	1.49
2799	3	NEN	ร.ร.ภูพระบาทวิทยา	อุดรธานี	0.482
2800	3	NEN	สพม.เขต 20	อุดรธานี	0.29
2801	3	NEN	ร.ร.เมืองเลย	เลย	2.745
2802	3	NEN	ห้องสมุดประชาชนจังหวัดเลย	เลย	0.382
2803	3	NEN	ร.ร.ชุมชนบ้านปากชม	เลย	22.539
2804	3	NEN	ร.ร.บ้านนาข้าว	เลย	10.244
2805	3	NEN	ร.ร.บ้านยาง	เลย	21.468
2806	3	NEN	ร.ร.ชุมชนหนองหิน	เลย	6.364
2807	3	NEN	ร.ร.บ้านโนนปอแดง	เลย	10.309
2808	3	NEN	ร.ร.ภูกระดึงวิทยาคม	เลย	9.546
2809	3	NEN	ร.ร.ภูหลวงวิทยา	เลย	9.332
2810	3	NEN	ร.ร.ผาอินทร์แปลงวิทยา	เลย	1.185
2811	3	NEN	ร.ร.ชุมชนบ้านคำพอกท่าดอกแก้ว	นครพนม	1.581
2812	3	NEN	ร.ร.พะทายพิทยาคม	นครพนม	2.606
2813	3	NEN	ร.ร.วัดบึงเหล็ก	นครพนม	3.503
2814	3	NEN	ร.ร.ศรีบัวบานวิทยาคม	นครพนม	1.478
2815	3	NEN	ร.ร.ศรีโคตรบูรณ์	นครพนม	2.090
2816	3	NEN	ร.ร.บ้านปากอูน (ปากอูนผดุงวิทย์)	นครพนม	1.515
2817	3	NEN	ร.ร.บ้านฝั่งแดง	นครพนม	2.042
2818	3	NEN	ร.ร.บ้านนาหว้า	นครพนม	5.835
2819	3	NEN	ร.ร.ศรีโพธิ์ทองวิทยา	นครพนม	4.031
2820	3	NEN	ร.ร.นาแกผดุงราชกิจเจริญ	นครพนม	1.130
2821	3	NEN	ร.ร.ชุมชนเอื้องกอนาคี	นครพนม	6.982
2822	3	NEN	ร.ร.บ้านหาดแพง	นครพนม	0.770
2823	3	NEN	ร.ร.โพธิ์สวรรค์ราษฎร์พัฒนา	นครพนม	2.203
2824	3	NEN	ร.ร.บ้านคำแมนาง	นครพนม	8.964
2825	3	NEN	ร.ร.บ้านชะโนด	นครพนม	5.378
2826	3	NEN	ร.ร.ชุมชนบ้านหนองย่างซีน	นครพนม	3.179
2827	3	NEN	ร.ร.เรณูนครวิทยานุกูล	นครพนม	1.565
2828	3	NEN	ร.ร.บ้านห้วยโสมบูรณ์	นครพนม	25.254
2829	3	NEN	ร.ร.บ้านฝั่ง	นครพนม	5.933
2830	3	NEN	ร.ร.บ้านหนองแก่งทราย	บึงกาฬ	6.245
2831	3	NEN	ร.ร.บ้านดงบัง	บึงกาฬ	1.619
2832	3	NEN	ร.ร.โลกกามวิทยา	บึงกาฬ	12.641
2833	3	NEN	ร.ร.กุสุมาลย์วิทยาคม	สกลนคร	2.650
2834	3	NEN	ห้องสมุดประชาชน"เฉลิมราชกุมารี" อำเภอโคกศรีสุพรรณ	สกลนคร	21.117
2835	3	NEN	ร.ร.พรรณาวุฒาจารย์	สกลนคร	2.518
2836	3	NEN	ร.ร.พังโคนวิทยาคม	สกลนคร	2.810
2837	3	NEN	ร.ร.ชุมชนดงมะไฟเจริญศิลป์	สกลนคร	0.434
2838	3	NEN	ร.ร.สกลนครพัฒนศึกษา	สกลนคร	5.718
2839	3	NEN	ร.ร.บ้านศรีวิชา (ครูราษฎร์อุทิศ)	สกลนคร	5.174
2840	3	NEN	ร.ร.แวงพิทยาคม	สกลนคร	3.171
2841	3	NEN	ร.ร.บ้านหนองพุ่ม	สกลนคร	5.815
2842	3	NEN	ร.ร.บ้านขาม(ขามเขตวิทยาคาร)	สกลนคร	2.291

Handwritten initials/signature in the bottom left corner.

Handwritten signature in the bottom right corner.

รายการแสดงระยะทางสายเคเบิลใยแก้วนำแสงระหว่างสถาบันการศึกษา เส้นทางเครือข่ายปลายทาง เอกสารแนบที่ 1-3					
ลำดับที่	โซน	พื้นที่	โรงเรียน	จังหวัด	OTDR km.
2843	3	NEN	ร.ร.อนุบาลกุสุมาลย์	สกลนคร	0.927
2844	3	NEN	ร.ร.บ้านตาล	สกลนคร	2.199
2845	3	NEN	ร.ร.โคกสีวิทยาสรรค์	สกลนคร	1.309
2846	3	NEN	ร.ร.ด่านม่วงคำพิทยาคม	สกลนคร	3.588
2847	3	NEN	ร.ร.บ้านกลางนาเดื่อ	สกลนคร	6.303
2848	3	NEN	ร.ร.บ้านคำตากกล้า(revised)	สกลนคร	12.810
2849	3	NEN	ร.ร.บ้านกุดเรือคำ	สกลนคร	2.782
2850	3	NEN	ร.ร.บ้านวังเยี่ยม(revised)	สกลนคร	6.289
2851	3	NEN	ร.ร.เต่างอยพัฒนศึกษา	สกลนคร	3.812
2852	3	NEN	ร.ร.คำเพิ่มพิทยา	สกลนคร	11.079
2853	3	NEN	ร.ร.ชุมชนบ้านกุดโห้(revised)	สกลนคร	9.035
2854	3	NEN	ร.ร.อากาศอำนวยศึกษา(revised)	สกลนคร	4.858
2855	3	NEN	ร.ร.ประชาชาติพิทยาคม	หนองคาย	1.972
2856	3	NEN	ร.ร.น้ำสวยวิทยา	หนองคาย	1.439
2857	3	NEN	ร.ร.โพธิ์ทองวิทยานุสรณ์	หนองคาย	7.445
2858	3	NEN	ร.ร.ปากคุดพิทยาคม	หนองคาย	0.673
2859	3	NEN	ร.ร.ปากกลวยพิทยาคม	หนองคาย	2.447
2860	3	NEN	ร.ร.ราชประชานุเคราะห์ 14	หนองคาย	3.984
2861	3	NEN	ร.ร.ศรีวิไลวิทยา	หนองคาย	1.862
2862	3	NEN	ร.ร.อนุบาลดงเรณูท่าบ่อ	หนองคาย	5.887
2863	3	NEN	ร.ร.โคกคอนพิทยาคม	หนองคาย	4.475
2864	3	NEN	ร.ร.บ้านโนนสว่าง	หนองคาย	7.957
2865	3	NEN	ร.ร.พระพุทธบาทเทสรังสีวิทยา	หนองคาย	16.602
2866	3	NEN	ร.ร.บ้านโนนสง่า	หนองคาย	2.813
2867	3	NEN	ร.ร.บ้านหนองจอกโนนสมบูรณ์	หนองคาย	1.975
2868	3	NEN	ร.ร.เผ่าไร่วิทยา	หนองคาย	6.948
2869	3	NEN	ร.ร.ชุมชนบ้านปะโค	หนองคาย	3.142
2870	3	NEN	ร.ร.เวียงคำวิทยาคาร	หนองคาย	3.401
2871	3	NEN	ร.ร.อนุบาลปากคาด	หนองคาย	0.365
2872	3	NEN	ร.ร.สิริกิติ์วิทยา(revised)	หนองคาย	12.729
2873	3	NEN	ร.ร.พระเจริญวิทยา	หนองคาย	2.143
2874	3	NEN	ร.ร.บ้านคำแก้วโนนสามัคคี	หนองคาย	6.569
2875	3	NEN	ร.ร.โพธิ์ทองประชาสรรค์	หนองคาย	4.049
2876	3	NEN	ร.ร.คำแสนวิทยาสรรค์	หนองบัวลำภู	3.553
2877	3	NEN	ร.ร.บ้านกุดดินจี่	หนองบัวลำภู	3.177
2878	3	NEN	ร.ร.ชุมชนหนองบัวน้อยโนนชาติหนองเหินวิทยา	หนองบัวลำภู	5.279
2879	3	NEN	ร.ร.สุวรรณคูหาพิทยาสรรค์	หนองบัวลำภู	5.920
2880	3	NEN	ร.ร.นาวังศึกษาวิษ	หนองบัวลำภู	1.433
2881	3	NEN	ร.ร.บ้านดอนเกล็ด	หนองบัวลำภู	2.968
2882	3	NEN	ร.ร.ดอนปอวิทยา	หนองบัวลำภู	19.413
2883	3	NEN	ร.ร.บ้านขามพิทยาคม	หนองบัวลำภู	2.658
2884	3	NEN	ร.ร.โนนสังวิทยาคาร(revised)	หนองบัวลำภู	3.418
2885	3	NEN	ร.ร.โนนสะอาดพิทยาสรรค์	อุดรธานี	4.287
2886	3	NEN	ร.ร.ชุมชนบ้านแวง	อุดรธานี	6.748
2887	3	NEN	ร.ร.บ้านหนองนาคำ	อุดรธานี	2.831
2888	3	NEN	ร.ร.บ้านดงอุดม	อุดรธานี	2.648
2889	3	NEN	ร.ร.หนองสำโรงวิทยา	อุดรธานี	1.264
2890	3	NEN	ร.ร.ชุมชนบ้านหนองเม็ก	อุดรธานี	0.407
2891	3	NEN	ร.ร.บ้านตม	อุดรธานี	4.877
2892	3	NEN	ร.ร.บ้านจิวมีชัย	อุดรธานี	2.335
2893	3	NEN	ร.ร.อนุบาลศรีสุทโธ	อุดรธานี	2.965
2894	3	NEN	ร.ร.ไชยวานวิทยา	อุดรธานี	3.412
2895	3	NEN	ร.ร.ทุ่งฝนวิทยาคาร	อุดรธานี	6.136
2896	3	NEN	ร.ร.บ้านดอนกลอย	อุดรธานี	6.932
2897	3	NEN	ร.ร.กุดจับประชาสรรค์(revised)	อุดรธานี	24.731
2898	3	NEN	ร.ร.ไทยรัฐวิทยา 92(ชุมชนนาข่า)	อุดรธานี	0.453
2899	3	NEN	ร.ร.บ้านโคกกลาง	อุดรธานี	4.354
2900	3	NEN	ร.ร.บ้านดงใหญ่	อุดรธานี	7.535

รายการแสดงระยะทางสายเคเบิลใยแก้วนำแสงระหว่างสถาบันการศึกษา เส้นทางเครือข่ายปลายทาง เอกสารแนบที่ 1-3					
ลำดับที่	โซน	พื้นที่	โรงเรียน	จังหวัด	OTDR km.
2901	3	NEN	ร.ร.โคกโพธิ์วิทยา	อุดรธานี	3.859
2902	3	NEN	ร.ร.นิคมสงเคราะห์วิทยา	อุดรธานี	2.320
2903	3	NEN	ร.ร.หนองวัวซอพิทยาคม	อุดรธานี	7.146
2904	3	NEN	ร.ร.เพ็ญพิทยาคม	อุดรธานี	9.939
2905	3	NEN	ร.ร.บ้านนาดีสร้างบง	อุดรธานี	2.612
2906	3	NEN	ร.ร.ชุมชนจำปี	อุดรธานี	16.543
2907	3	NEN	ร.ร.บ้านหนองกุงทับม้า	อุดรธานี	9.614
2908	3	NEN	ร.ร.บ้านห้วยพระ	นครพนม	12.000
2909	3	NEN	ร.ร.บ้านนาฝาย	อุดรธานี	4.526
2910	3	NEN	ร.ร.กลางใหญ่โน้โรธรังสีอุปถัมภ์	อุดรธานี	6.359
2911	3	NEN	ร.ร.บ้านเทื่อม	อุดรธานี	0.247
2912	3	NEN	ร.ร.บ้านท่าโสม	อุดรธานี	1.732
2913	3	NEN	ร.ร.บ้านน้ำซิม	อุดรธานี	13.803
2914	3	NEN	ร.ร.ยุงทองพิทยาคม	อุดรธานี	2.990
2915	3	NEN	สนง.เขตพื้นที่การศึกษานครพนม เขต 1	นครพนม	1.857
2916	3	NEN	สนง.เขตพื้นที่การศึกษาเลย เขต 1	เลย	2.200
2917	3	NEN	สนง.เขตพื้นที่การศึกษาเลย เขต 2	เลย	1.843
2918	3	NEN	สนง.เขตพื้นที่การศึกษาเลย เขต 3	เลย	2.399
2919	3	NEN	สนง.เขตพื้นที่การศึกษาสกลนคร เขต 3	สกลนคร	29.322
2920	3	NEN	สนง.เขตพื้นที่การศึกษาหนองคาย เขต 2	หนองคาย	0.470
2921	3	NEN	สนง.เขตพื้นที่การศึกษาหนองบัวลำภู เขต 1	หนองบัวลำภู	1.025
2922	3	NEN	สนง.เขตพื้นที่การศึกษาหนองบัวลำภู เขต 2	หนองบัวลำภู	0.883
2923	3	NEN	สนง.เขตพื้นที่การศึกษาอุดรธานี เขต 3	อุดรธานี	1.305
2924	3	NEN	สนง.เขตพื้นที่การศึกษาอุดรธานี เขต 2	อุดรธานี	9.041
2925	3	NEN	สนง.เขตพื้นที่การศึกษาอุดรธานี เขต 1	อุดรธานี	3.295
2926	4	NEC	ร.ร.บ้านเหล่าหญ้า	เพชรบูรณ์	0.645
2927	4	NEC	ร.ร.บึงสามพันพิทยาคม	เพชรบูรณ์	3.231
2928	4	NEC	ร.ร.บ้านซอนโพธิ์	เพชรบูรณ์	4.179
2929	4	NEC	ร.ร.บ้านโนนสะอาด	เพชรบูรณ์	8.138
2930	4	NEC	ร.ร.สวนกุหลาบวิทยาลัยเพชรบูรณ์	เพชรบูรณ์	2.308
2931	4	NEC	ร.ร.บ้านนางัว (เจริญวิทยาคาร)	เพชรบูรณ์	1.4
2932	4	NEC	ร.ร.บ้านปากน้ำ	เพชรบูรณ์	5.39
2933	4	NEC	ร.ร.เมืองเพชรบูรณ์	เพชรบูรณ์	1.431
2934	4	NEC	ร.ร.เพชรพิทยาคม	เพชรบูรณ์	0.988
2935	4	NEC	ร.ร.วิทยานุกูลนารี	เพชรบูรณ์	1.251
2936	4	NEC	ร.ร.บ้านสะเดียง	เพชรบูรณ์	2.1
2937	4	NEC	ร.ร.เนินพิทยาคม	เพชรบูรณ์	6.005
2938	4	NEC	ร.ร.บ้านโตก	เพชรบูรณ์	2.189
2939	4	NEC	ร.ร.บ้านป่าแดง	เพชรบูรณ์	6.169
2940	4	NEC	ห้องสมุดประชาชน"เฉลิมราชกุมารี" อำเภอเมือง	เพชรบูรณ์	1
2941	4	NEC	ห้องสมุดประชาชนจังหวัดเพชรบูรณ์	เพชรบูรณ์	1.063
2942	4	NEC	ร.ร.พูนามครุฑมณีอุทิศ	เพชรบูรณ์	1.394
2943	4	NEC	ร.ร.เมืองราดพิทยาคม	เพชรบูรณ์	2.356
2944	4	NEC	ร.ร.หล่มเก่าพิทยาคม	เพชรบูรณ์	0.476
2945	4	NEC	ร.ร.บ้านน้ำก้อ	เพชรบูรณ์	5.424
2946	4	NEC	ร.ร.บ้านน้ำซุน	เพชรบูรณ์	2.766
2947	4	NEC	ร.ร.ติวพิทยาคม	เพชรบูรณ์	8.878
2948	4	NEC	ร.ร.บ้านป่งคล้า	เพชรบูรณ์	2.721
2949	4	NEC	ร.ร.หน้าศูนย์เครื่องมือกล	เพชรบูรณ์	1.325
2950	4	NEC	ร.ร.หล่มสักพิทยาคม	เพชรบูรณ์	2.92
2951	4	NEC	ร.ร.บ้านวังร่อง	เพชรบูรณ์	6.278
2952	4	NEC	ร.ร.บ้านทุ่งสมอ	เพชรบูรณ์	0.763
2953	4	NEC	ร.ร.บ้านนายาว	เพชรบูรณ์	0.48
2954	4	NEC	ร.ร.ร่มเกล้าเขาค้อเพชรบูรณ์	เพชรบูรณ์	23.041
2955	4	NEC	ร.ร.อนุบาลเขาค้อ(เจริญทองนิมิตวิทยา)	เพชรบูรณ์	0.42
2956	4	NEC	ร.ร.ชนแดนพิทยาคม	เพชรบูรณ์	2.375
2957	4	NEC	ร.ร.ดงขุยพิทยาคม	เพชรบูรณ์	19.707
2958	4	NEC	ร.ร.บ้านทรัพย์พุทรา	เพชรบูรณ์	2.31

Handwritten signatures and initials: "OK", "พี", "A", "lamm", "O."

รายการแสดงระยะทางสายเคเบิลใยแก้วนำแสงระหว่างสถาบันการศึกษา เส้นทางเครือข่ายปลายทาง เอกสารแนบที่ 1-3					
ลำดับที่	โซน	พื้นที่	โรงเรียน	จังหวัด	OTDR km.
2959	4	NEC	ร.ร.บ้านท่าข้าม	เพชรบูรณ์	0.48
2960	4	NEC	ร.ร.บ้านห้วยงาช้าง	เพชรบูรณ์	0.789
2961	4	NEC	ร.ร.นำหนาววิทยาคม	เพชรบูรณ์	0.58
2962	4	NEC	ร.ร.บ้านวังกวาง	เพชรบูรณ์	37.754
2963	4	NEC	ร.ร.บ้านห้วยหญ้าไคร้	เพชรบูรณ์	1.23
2964	4	NEC	ร.ร.ชุมชนบ้านวังพิกุล	เพชรบูรณ์	0.385
2965	4	NEC	ร.ร.บ้านโป่งบุญเจริญ	เพชรบูรณ์	0.368
2966	4	NEC	ร.ร.บ้านราหุล	เพชรบูรณ์	0.65
2967	4	NEC	ร.ร.บ้านลำตะคร้อ	เพชรบูรณ์	1.2
2968	4	NEC	ร.ร.บ้านหนองแจ่ง	เพชรบูรณ์	1.253
2969	4	NEC	ร.ร.วังพิกุลพิทยาคม	เพชรบูรณ์	16.371
2970	4	NEC	ร.ร.อนุบาลบึงสามพัน(ขับสมอทอด)	เพชรบูรณ์	0.32
2971	4	NEC	ร.ร.บ้านตะเปาะ	เพชรบูรณ์	9.508
2972	4	NEC	ร.ร.บ้านท่าพล	เพชรบูรณ์	2.75
2973	4	NEC	ร.ร.บ้านนายน	เพชรบูรณ์	8.517
2974	4	NEC	ร.ร.บ้านยาวิ-ห้วยโป่ง	เพชรบูรณ์	4.254
2975	4	NEC	ร.ร.บ้านระวีง	เพชรบูรณ์	7.273
2976	4	NEC	ร.ร.บ้านสักแห้ง	เพชรบูรณ์	0.49
2977	4	NEC	ร.ร.บ้านห้วยผักไผ่	เพชรบูรณ์	6.632
2978	4	NEC	ร.ร.บ้านห้วยสะแก	เพชรบูรณ์	15.112
2979	4	NEC	ร.ร.พัชรพิทยาคม	เพชรบูรณ์	10.978
2980	4	NEC	ร.ร.เพชรบูรณ์วิทยา	เพชรบูรณ์	8.67
2981	4	NEC	ร.ร.ศึกษาสงเคราะห์เพชรบูรณ์	เพชรบูรณ์	7.42
2982	4	NEC	ร.ร.บ้านวังศาล	เพชรบูรณ์	5.505
2983	4	NEC	ร.ร.บ้านวังหิน	เพชรบูรณ์	9.867
2984	4	NEC	ร.ร.วังโป่งพิทยาคม	เพชรบูรณ์	1.345
2985	4	NEC	ร.ร.วังโป่งศึกษา	เพชรบูรณ์	0.98
2986	4	NEC	ร.ร.โคกปรังวิทยาคม	เพชรบูรณ์	12.387
2987	4	NEC	ร.ร.ชุมชนบ้านโคกปรัง	เพชรบูรณ์	2.765
2988	4	NEC	ร.ร.นิยมศิลป์อนุสรณ์	เพชรบูรณ์	9.807
2989	4	NEC	ร.ร.บ้านเข็มทอง	เพชรบูรณ์	1.509
2990	4	NEC	ร.ร.บ้านตะกุดไผ่	เพชรบูรณ์	0.435
2991	4	NEC	ร.ร.บ้านบ่อรัง	เพชรบูรณ์	18.528
2992	4	NEC	ร.ร.บ้านวังไผ่	เพชรบูรณ์	0.343
2993	4	NEC	ร.ร.บ้านวังใหญ่	เพชรบูรณ์	0.525
2994	4	NEC	ร.ร.วังใหญ่วิทยาคม	เพชรบูรณ์	18.981
2995	4	NEC	ร.ร.ชุมชนบ้านโคกสะอาด	เพชรบูรณ์	2.312
2996	4	NEC	ร.ร.นาสนุ่นวิทยาคม	เพชรบูรณ์	19.068
2997	4	NEC	ร.ร.บ้านคลองกระจิงวังไทร	เพชรบูรณ์	1.025
2998	4	NEC	ร.ร.บ้านโคกริ่งน้อย	เพชรบูรณ์	0.596
2999	4	NEC	ร.ร.บ้านทุ่งเศรษฐี	เพชรบูรณ์	8.657
3000	4	NEC	ร.ร.บ้านนาตะกุด	เพชรบูรณ์	0.806
3001	4	NEC	ร.ร.บ้านบึงนางาน	เพชรบูรณ์	0.406
3002	4	NEC	ร.ร.บ้านหนองย่างทอย	เพชรบูรณ์	14.842
3003	4	NEC	ร.ร.อนุบาลศรีเทพ(สว่างวัฒนา)	เพชรบูรณ์	0.608
3004	4	NEC	ร.ร.ชุมชนบ้านโกชน	เพชรบูรณ์	0.645
3005	4	NEC	ร.ร.นาเฉลียงพิทยาคม	เพชรบูรณ์	0.751
3006	4	NEC	ร.ร.บ้าน กม.35	เพชรบูรณ์	2.182
3007	4	NEC	ร.ร.บ้านท่าแดง	เพชรบูรณ์	5.453
3008	4	NEC	ร.ร.บ้านนาเฉลียง	เพชรบูรณ์	0.876
3009	4	NEC	ร.ร.บ้านบ่อไทย	เพชรบูรณ์	18.255
3010	4	NEC	ร.ร.บ้านเพชรละคร	เพชรบูรณ์	4.983
3011	4	NEC	ร.ร.บ้านไร่เหนือ	เพชรบูรณ์	6.748
3012	4	NEC	ร.ร.บ้านวังท่าดี	เพชรบูรณ์	0.408
3013	4	NEC	ร.ร.บ้านวังโสม	เพชรบูรณ์	9.164
3014	4	NEC	ร.ร.บ้านห้วยโป่ง-ไผ่ขวาง	เพชรบูรณ์	1.13
3015	4	NEC	ร.ร.เพชรละครวิทยา	เพชรบูรณ์	8.78
3016	4	NEC	ร.ร.หนองไผ่	เพชรบูรณ์	0.346

ม. 122

ก. 122

รายการแสดงระยะทางสายเคเบิลใยแก้วนำแสงระหว่างสถาบันการศึกษา เส้นทางเครือข่ายปลายทาง เอกสารแนบที่ 1-3					
ลำดับที่	โซน	พื้นที่	โรงเรียน	จังหวัด	OTDR km.
3017	4	NEC	ร.ร.อนุบาลหนองไผ่	เพชรบูรณ์	0.869
3018	4	NEC	ร.ร.บ้านแก่งโดน	เพชรบูรณ์	4.997
3019	4	NEC	ร.ร.บ้านดาดกลอย	เพชรบูรณ์	24.978
3020	4	NEC	ร.ร.บ้านศิลา	เพชรบูรณ์	0.56
3021	4	NEC	ร.ร.บ้านสงเปลือย	เพชรบูรณ์	0.803
3022	4	NEC	ร.ร.อนุบาลหล่มเก่า	เพชรบูรณ์	2.848
3023	4	NEC	ร.ร.บ้านดงขวาง	เพชรบูรณ์	1.154
3024	4	NEC	ร.ร.บ้านดงน้ำเดือ	เพชรบูรณ์	15.115
3025	4	NEC	ร.ร.บ้านธารทิพย์	เพชรบูรณ์	3.62
3026	4	NEC	ร.ร.บ้านฝาย	เพชรบูรณ์	5.664
3027	4	NEC	ร.ร.บ้านวังมด	เพชรบูรณ์	0.822
3028	4	NEC	ร.ร.บ้านห้วยลาน	เพชรบูรณ์	2.838
3029	4	NEC	ผาเมืองวิทยาคม	เพชรบูรณ์	2.5
3030	4	NEC	ร.ร.เมืองกลางวิทยาคม	เพชรบูรณ์	16.678
3031	4	NEC	ร.ร.ศรีจันทร์วิทยาคม รัชชังคลาภิเษก	เพชรบูรณ์	9.521
3032	4	NEC	ร.ร.อนุบาลหล่มสัก(ร.ร.ชุมชนบ้านศรีสะอาด)	เพชรบูรณ์	4.545
3033	4	NEC	ร.ร.บ้านคลองห้วยนาพัฒนาการ	เพชรบูรณ์	2.208
3034	4	NEC	ร.ร.บ้านบึงสามพัน	เพชรบูรณ์	3.32
3035	4	NEC	ร.ร.บ้านสระประดู่	เพชรบูรณ์	0.825
3036	4	NEC	ร.ร.บ้านหนองไม้สอ	เพชรบูรณ์	0.516
3037	4	NEC	ร.ร.บ้านโคกสะแกลาด	เพชรบูรณ์	0.515
3038	4	NEC	ร.ร.บ้านโคกตะขบ	เพชรบูรณ์	0.316
3039	4	NEC	ร.ร.บ้านลำน้ำรวย	เพชรบูรณ์	0.401
3040	4	NEC	ร.ร.บ้านซับบอน	เพชรบูรณ์	1.587
3041	4	NEC	ร.ร.บ้านเนินคนธา	เพชรบูรณ์	0.977
3042	4	NEC	ร.ร.ชุมชนบ้านวังกระดาดเงิน	เพชรบูรณ์	9.631
3043	4	NEC	ร.ร.บ้าน กม.2	เพชรบูรณ์	0.307
3044	4	NEC	ร.ร.ชุมชนบ้านน้ำร้อน	เพชรบูรณ์	0.37
3045	4	NEC	ร.ร.บ้านโคก	เพชรบูรณ์	0.179
3046	4	NEC	ร.ร.บ้านตึบใต้	เพชรบูรณ์	0.263
3047	4	NEC	ร.ร.บ้านดง	เพชรบูรณ์	0.987
3048	4	NEC	ร.ร.บ้านป่าบง	เพชรบูรณ์	0.788
3049	4	NEC	สพม.เขต 40 เพชรบูรณ์	เพชรบูรณ์	2.85
3050	4	NEC	ร.ร.สมเด็จพระนเรศวรมหาราช	กาฬสินธุ์	0.951
3051	4	NEC	ร.ร.นาโคกพิทยาสรรพ์	กาฬสินธุ์	1.534
3052	4	NEC	ร.ร.กุดกว้างสวสดีวิทยา	กาฬสินธุ์	2.574
3053	4	NEC	ร.ร.กุดสิมวิทยาสาร	กาฬสินธุ์	1.848
3054	4	NEC	ร.ร.เขาวงพิทยาคาร	กาฬสินธุ์	1.013
3055	4	NEC	ร.ร.ชุมชนยอดแก่งสงเคราะห์	กาฬสินธุ์	4.637
3056	4	NEC	ร.ร.กาฬสินธุ์พิทยาสรรพ์	กาฬสินธุ์	0.441
3057	4	NEC	ร.ร.กาฬสินธุ์พิทยาสัย	กาฬสินธุ์	0.616
3058	4	NEC	ร.ร.อนุคุณนารี	กาฬสินธุ์	0.357
3059	4	NEC	ร.ร.เมืองกาฬสินธุ์	กาฬสินธุ์	0.517
3060	4	NEC	ห้องสมุดประชาชนจังหวัดกาฬสินธุ์	กาฬสินธุ์	0.898
3061	4	NEC	ร.ร.ดอนยานางศึกษา	กาฬสินธุ์	1.249
3062	4	NEC	ร.ร.ชุมชนบ้านป่าแดง	กาฬสินธุ์	2.407
3063	4	NEC	ร.ร.โคกคำวิทยา	กาฬสินธุ์	4.997
3064	4	NEC	ร.ร.โคกศรีวิทยาน	กาฬสินธุ์	1.981
3065	4	NEC	ร.ร.บ้านโนนชาติ	กาฬสินธุ์	3.799
3066	4	NEC	ร.ร.ชุมชนสามัคคีราษฎร์บำรุง	กาฬสินธุ์	2.296
3067	4	NEC	ร.ร.หนองกุงศรีวิทยาคาร	กาฬสินธุ์	1.498
3068	4	NEC	ร.ร.บ้านหนองชุมแสง	กาฬสินธุ์	1.515
3069	4	NEC	ร.ร.นิคมกุดจิกวิทยาคาร 2	กาฬสินธุ์	2.941
3070	4	NEC	ร.ร.ห้วยผึ้งพิทยา	กาฬสินธุ์	0.75
3071	4	NEC	ร.ร.หนองอูบตรโพธิ์เวทย์	กาฬสินธุ์	7.236
3072	4	NEC	ร.ร.สูงเนินวิทยาคม	กาฬสินธุ์	1.961
3073	4	NEC	ร.ร.ดงพญาสงเคราะห์	กาฬสินธุ์	9.061
3074	4	NEC	ร.ร.หนองหญ้าปล้อง	กาฬสินธุ์	2.38

Handwritten mark: K2

Handwritten mark: or

Handwritten signature

รายการแสดงระยะทางสายเคเบิลใยแก้วนำแสงระหว่างสถาบันการศึกษา เส้นทางเครือข่ายปลายทาง เอกสารแนบที่ 1-3					
ลำดับที่	โซน	พื้นที่	โรงเรียน	จังหวัด	OTDR km.
3075	4	NEC	ร.ร.มอสวนชิงพิทยาสรรพ์	กาฬสินธุ์	2.536
3076	4	NEC	ร.ร.นาเชือกพิทยาสรรพ์	กาฬสินธุ์	8.395
3077	4	NEC	ร.ร.เขาพระนอนวิทยาคม	กาฬสินธุ์	12.423
3078	4	NEC	ร.ร.ห้วยเคียววิทยา	กาฬสินธุ์	4.484
3079	4	NEC	ร.ร.บ้านกอกวิทยาคม	กาฬสินธุ์	7.532
3080	4	NEC	ร.ร.ผาเสวยรังสรรค์	กาฬสินธุ์	1.628
3081	4	NEC	ร.ร.สมเด็จพระชนาเคราะห	กาฬสินธุ์	3.232
3082	4	NEC	ร.ร.ชุมชนนามะเขือวิทยา	กาฬสินธุ์	12.222
3083	4	NEC	ร.ร.นามะเขือพัฒนศึกษา	กาฬสินธุ์	0.857
3084	4	NEC	ร.ร.สหสัมพันธ์ศึกษา	กาฬสินธุ์	12.17
3085	4	NEC	ร.ร.คำปลาผาโนนชัย	กาฬสินธุ์	4.334
3086	4	NEC	ร.ร.ชุมชนนารายณ์วิทยา	กาฬสินธุ์	0.934
3087	4	NEC	ร.ร.แก่นนารายณ์พิทยาคม	กาฬสินธุ์	2.085
3088	4	NEC	ร.ร.บึงวิชัยสงเคราะห์	กาฬสินธุ์	6.261
3089	4	NEC	ร.ร.ปลาเค้าวิทยาคาร	กาฬสินธุ์	5.105
3090	4	NEC	ร.ร.หนองสอพิทยาคม	กาฬสินธุ์	3.587
3091	4	NEC	ร.ร.หามแห่พนทองวิทยาคม	กาฬสินธุ์	0.404
3092	4	NEC	ร.ร.กุดคำเทพพิทยา	กาฬสินธุ์	4.33
3093	4	NEC	ร.ร.ศรีกุดหว้าเรืองเวทย์	กาฬสินธุ์	0.502
3094	4	NEC	ร.ร.จุมจังอุกรณ์เจริญเวทย์	กาฬสินธุ์	7.742
3095	4	NEC	ร.ร.หนองจระเข้เรืองศิลป์	กาฬสินธุ์	2.859
3096	4	NEC	ร.ร.บ้านคำป่าหว้าน	กาฬสินธุ์	8.925
3097	4	NEC	ร.ร.นาขามวิทยา	กาฬสินธุ์	4.588
3098	4	NEC	ร.ร.โนนคำวิทยา	กาฬสินธุ์	1.699
3099	4	NEC	ร.ร.บึงคำว้าวิทยาคมมิตรภาพที่ 194	กาฬสินธุ์	5.187
3100	4	NEC	ร.ร.สามัคคีบัวขาว	กาฬสินธุ์	2.019
3101	4	NEC	ร.ร.หนองหูลิงเจริญเวทย์	กาฬสินธุ์	2.624
3102	4	NEC	ร.ร.สามขารราษฎร์บำรุง	กาฬสินธุ์	6.589
3103	4	NEC	ร.ร.สามขาสว่างวิทย	กาฬสินธุ์	3.448
3104	4	NEC	ร.ร.ชุมชนแจนแลนราษฎร์บำรุง	กาฬสินธุ์	2.207
3105	4	NEC	ร.ร.บ้านชาติ	กาฬสินธุ์	4.819
3106	4	NEC	ร.ร.บ้านนาคูพัฒนา(กรป.กลางอุปถัมภ์)	กาฬสินธุ์	1.762
3107	4	NEC	ร.ร.นางามวิทยา	กาฬสินธุ์	4.546
3108	4	NEC	ร.ร.บ้านม่วงกุล	กาฬสินธุ์	5.965
3109	4	NEC	ร.ร.ปอแก้วญาณเวทีพัฒนา	กาฬสินธุ์	2.618
3110	4	NEC	ร.ร.นามนราษฎร์สงเคราะห์	กาฬสินธุ์	3.846
3111	4	NEC	ร.ร.บ้านโนนเที่ยง	กาฬสินธุ์	3.594
3112	4	NEC	ร.ร.นามนพิทยาคม	กาฬสินธุ์	6.488
3113	4	NEC	ร.ร.ทีนิจราษฎร์บำรุง	กาฬสินธุ์	0.963
3114	4	NEC	ร.ร.ผดุงราษฎร์วิทยา	กาฬสินธุ์	0.606
3115	4	NEC	ร.ร.กุดลิงพิทยาคม	กาฬสินธุ์	2.718
3116	4	NEC	ร.ร.ร่องคำ	กาฬสินธุ์	1.789
3117	4	NEC	ร.ร.ด่านไต้วิทยา	กาฬสินธุ์	9.381
3118	4	NEC	ร.ร.ชุมชนบ้านบอนวิทยา	กาฬสินธุ์	1.23
3119	4	NEC	ร.ร.คำบงพิทยาคม	กาฬสินธุ์	1.307
3120	4	NEC	ร.ร.ได้นุ่นวิทยาพน	กาฬสินธุ์	2.186
3121	4	NEC	ร.ร.กุดปลาเค้าราษฎร์บำรุง	กาฬสินธุ์	2.108
3122	4	NEC	ร.ร.ชุมชนกุดบอดวิทยาเสริม	กาฬสินธุ์	3.246
3123	4	NEC	ร.ร.หนองแสงถวิลราษฎร์	กาฬสินธุ์	8.388
3124	4	NEC	ร.ร.พทโสภาวนาประชาสรรค์	กาฬสินธุ์	1.837
3125	4	NEC	ร.ร.บ้านหนองฝือ	กาฬสินธุ์	2.079
3126	4	NEC	ร.ร.อนุบาลกาฬสินธุ์	กาฬสินธุ์	0.605
3127	4	NEC	ร.ร.แกะเปะราษฎร์นิยม	กาฬสินธุ์	1.403
3128	4	NEC	ร.ร.บ้านโหมนสงเคราะห์	กาฬสินธุ์	2.708
3129	4	NEC	ร.ร.บ้านดอนวิทยาคาร	กาฬสินธุ์	7.05
3130	4	NEC	ร.ร.นามลวิทยาการ	กาฬสินธุ์	9.01
3131	4	NEC	ร.ร.ชุมชนสถิตานดำรงวิทย	กาฬสินธุ์	4.05
3132	4	NEC	ร.ร.โคกเมยประชาพัฒนา	กาฬสินธุ์	9.094

182

W.

Handwritten signature

รายการแสดงระยะทางสายเคเบิลใยแก้วนำแสงระหว่างสถาบันการศึกษา เส้นทางเครือข่ายปลายทาง เอกสารแนบที่ 1-3					
ลำดับที่	โซน	พื้นที่	โรงเรียน	จังหวัด	OTDR km.
3133	4	NEC	ร.ร.ชุมชนโพรงจามประสาทศิลป์	กาฬสินธุ์	2.657
3134	4	NEC	ร.ร.หนองแปนโนนสูงนาเชือกราษฎร์บำรุง	กาฬสินธุ์	11.583
3135	4	NEC	ร.ร.ชุมชนนาเรียงวิทยาคม	กาฬสินธุ์	4.862
3136	4	NEC	ร.ร.บ้านหนองกุงใหญ่	กาฬสินธุ์	5.355
3137	4	NEC	ร.ร.บ้านหนองกุงน้อย	กาฬสินธุ์	5.623
3138	4	NEC	ร.ร.สามชัยอุดมวิทย์	กาฬสินธุ์	1.802
3139	4	NEC	ร.ร.กุดครองวิทยาคาร(revised)	กาฬสินธุ์	8.411
3140	4	NEC	ร.ร.หนองแคนวิทยา	กาฬสินธุ์	2.023
3141	4	NEC	ร.ร.นาจำปา	กาฬสินธุ์	2.065
3142	4	NEC	ร.ร.หนองพอกวิทยายน	กาฬสินธุ์	5.117
3143	4	NEC	ร.ร.กมลาไสย	กาฬสินธุ์	1.173
3144	4	NEC	ร.ร.ฟ้าแดดสูงยางวิทยาคาร	กาฬสินธุ์	1.249
3145	4	NEC	ร.ร.ดอนไทรงามพิทยาคม	กาฬสินธุ์	12.543
3146	4	NEC	ร.ร.เหล่านาแก้ววิทยานุสรณ์	กาฬสินธุ์	9.819
3147	4	NEC	ร.ร.โคกศรีเมือง	กาฬสินธุ์	1.884
3148	4	NEC	ร.ร.ธัญญาพัฒน์วิทย์	กาฬสินธุ์	4.516
3149	4	NEC	ร.ร.เมืองเหนือวิทยาคม	กาฬสินธุ์	2.899
3150	4	NEC	ร.ร.โนนศิลาพิทยาคม	กาฬสินธุ์	10.069
3151	4	NEC	ร.ร.สามชัย	กาฬสินธุ์	10.608
3152	4	NEC	ร.ร.จำปาหลวงวิทยาคม	กาฬสินธุ์	3.371
3153	4	NEC	ร.ร.บ้านสาวิทยาสรรพ์	กาฬสินธุ์	5.778
3154	4	NEC	ร.ร.โนนสูงวิทยา	กาฬสินธุ์	5.862
3155	4	NEC	ร.ร.ฮ้องฮีวิทยา	กาฬสินธุ์	6.315
3156	4	NEC	ร.ร.ดงบังวิทยา	กาฬสินธุ์	0.462
3157	4	NEC	ร.ร.โคกค่ายโคกใหญ่วิทยา	กาฬสินธุ์	3.065
3158	4	NEC	ร.ร.โพธิ์สมอนเคราะห์	กาฬสินธุ์	3.81
3159	4	NEC	ร.ร.บ้านแก้ววิทยาคม	กาฬสินธุ์	3.591
3160	4	NEC	ร.ร.บ้านหนองแวงบ่อแก้ว	กาฬสินธุ์	2.653
3161	4	NEC	ร.ร.ชุมชนดอนม่วงงาม	กาฬสินธุ์	5.715
3162	4	NEC	ร.ร.ชุมชนกุดโดนวิทยาคม	กาฬสินธุ์	3.359
3163	4	NEC	ร.ร.คำเหมือดแก้วป่าใหญ่วิทยา	กาฬสินธุ์	3.753
3164	4	NEC	ร.ร.คำใหญ่วิทยา	กาฬสินธุ์	6.774
3165	4	NEC	ร.ร.กุดจิกวิทยาคาร	กาฬสินธุ์	13.682
3166	4	NEC	ร.ร.นาดาลวิทยาคม	กาฬสินธุ์	10.868
3167	4	NEC	ร.ร.ท่าคันโทวิทยายน	กาฬสินธุ์	1.767
3168	4	NEC	ร.ร.บ้านหนองแซง	กาฬสินธุ์	8.62
3169	4	NEC	ร.ร.ยางอู่มวิทยาคาร	กาฬสินธุ์	5.995
3170	4	NEC	ร.ร.สายปัญญาสมาคม	กาฬสินธุ์	7.048
3171	4	NEC	ร.ร.หนองสงวิทยาคม	กาฬสินธุ์	10.077
3172	4	NEC	ร.ร.ชุมชนหนองหินวิทยาคาร	กาฬสินธุ์	13.549
3173	4	NEC	ร.ร.จินดาสินธวานนท์	กาฬสินธุ์	11.057
3174	4	NEC	ร.ร.โนนสูงพิทยาคม	กาฬสินธุ์	1
3175	4	NEC	ร.ร.วังลิ้นฟ้าวิทยาคม	กาฬสินธุ์	4.283
3176	4	NEC	ร.ร.คำเจริญวิทยาคม	กาฬสินธุ์	2.657
3177	4	NEC	ร.ร.ท่าคันโทวิทยาคาร	กาฬสินธุ์	1.36
3178	4	NEC	ร.ร.มัธยมภูชัยพัฒนวิทย์	กาฬสินธุ์	1.217
3179	4	NEC	ร.ร.เหล่ากลางวิทยาคม	กาฬสินธุ์	13.084
3180	4	NEC	ร.ร.กาฬสินธุ์ปัญญานุกูล	กาฬสินธุ์	1.01
3181	4	NEC	ร.ร.บ้านโพนแพง	กาฬสินธุ์	5.615
3182	4	NEC	ร.ร.บ้านดินจี่	กาฬสินธุ์	8.607
3183	4	NEC	ร.ร.บ้านโนนค้อ	กาฬสินธุ์	3.234
3184	4	NEC	นาทันวิทยา	กาฬสินธุ์	3.167
3185	4	NEC	ร.ร.บ้านโจดนาตาล	กาฬสินธุ์	7.632
3186	4	NEC	ร.ร.บ้านนาบอน	กาฬสินธุ์	9.988
3187	4	NEC	ร.ร.คำม่วง	กาฬสินธุ์	3.553
3188	4	NEC	ร.ร.ขอนแก่นวิทยาสรรพ์	กาฬสินธุ์	3.951
3189	4	NEC	ร.ร.รังสรรค์วิทยาคม (โนนศิลาวิทยาคม)	ขอนแก่น	0.531
3190	4	NEC	ร.ร.ศึกษาสงเคราะห์ขอนแก่น	ขอนแก่น	1.207

ou KJ

1/22  
lanna

รายการแสดงระยะทางสายเคเบิลใยแก้วนำแสงระหว่างสถาบันการศึกษา เส้นทางเครือข่ายปลายทาง เอกสารแนบที่ 1-3					
ลำดับที่	โซน	พื้นที่	โรงเรียน	จังหวัด	OTDR km.
3191	4	NEC	ร.ร.บ้านแฮดศึกษา	ขอนแก่น	1.977
3192	4	NEC	ร.ร.บ้านหนองโสมพะดิน	ขอนแก่น	0.932
3193	4	NEC	ร.ร.เขาสวนกวางวิทยานุกูล	ขอนแก่น	0.908
3194	4	NEC	ร.ร.บ้านชุมแพ	ขอนแก่น	3.275
3195	4	NEC	ร.ร.บ้านหนองคะเน	ขอนแก่น	3.372
3196	4	NEC	ร.ร.ชุมแพวิทยายน	ขอนแก่น	4.344
3197	4	NEC	ร.ร.ชุมแพศึกษา	ขอนแก่น	0.711
3198	4	NEC	ร.ร.จตุรมิตรวิทยาคาร	ขอนแก่น	0.981
3199	4	NEC	ร.ร.กุดเซ้ห้วยบง	ขอนแก่น	2.338
3200	4	NEC	ร.ร.หนองไผ่พิทยาคม	ขอนแก่น	2.405
3201	4	NEC	ร.ร.น้ำพองประชานุกูล	ขอนแก่น	2.003
3202	4	NEC	ร.ร.น้ำพองพัฒนศึกษารังษิงคลาภิเษก	ขอนแก่น	1.796
3203	4	NEC	ร.ร.ม่วงหวานพัฒนศึกษา	ขอนแก่น	0.342
3204	4	NEC	ร.ร.บ้านเสียวโคกกกลาง	ขอนแก่น	2.61
3205	4	NEC	ร.ร.บ้านคำบง	ขอนแก่น	2.584
3206	4	NEC	ร.ร.ชุมชนหนองกุงวิทยา	ขอนแก่น	1.41
3207	4	NEC	ห้องสมุดประชาชน"เฉลิมราชกุมารี" อำเภอคำพอง	ขอนแก่น	2.283
3208	4	NEC	ร.ร.บ้านไผ่ประถมศึกษ	ขอนแก่น	2.769
3209	4	NEC	ร.ร.บ้านไผ่	ขอนแก่น	0.584
3210	4	NEC	ร.ร.บ้านแก้ง	ขอนแก่น	3.043
3211	4	NEC	ร.ร.บ้านไผ่แสงทองประชาสรรค์	ขอนแก่น	2.055
3212	4	NEC	ร.ร.ชุมชนบ้านฝาง	ขอนแก่น	1.087
3213	4	NEC	ร.ร.ฝางวิทยายน	ขอนแก่น	0.562
3214	4	NEC	ร.ร.โนนขำวิทยา	ขอนแก่น	0.992
3215	4	NEC	ร.ร.บ้านแดงใหญ่	ขอนแก่น	3.556
3216	4	NEC	ร.ร.บ้านหนองหลุม	ขอนแก่น	9.241
3217	4	NEC	ร.ร.ขอนแก่นวิทยายน 3	ขอนแก่น	3.02
3218	4	NEC	ร.ร.ขอนแก่นวิทยายน	ขอนแก่น	1.275
3219	4	NEC	ร.ร.สนามบิน	ขอนแก่น	0.64
3220	4	NEC	ร.ร.กัลยาณวัตร	ขอนแก่น	1.652
3221	4	NEC	ร.ร.การกุศลวัดหนองแวง	ขอนแก่น	2.55
3222	4	NEC	ร.ร.วัดศรีจันทร์	ขอนแก่น	1.13
3223	4	NEC	ร.ร.บ้านแดงน้อย	ขอนแก่น	5.194
3224	4	NEC	ร.ร.นครขอนแก่น	ขอนแก่น	0.842
3225	4	NEC	ร.ร.บ้านม่วง	ขอนแก่น	3.937
3226	4	NEC	ร.ร.แก่นนครวิทยาลัย 2	ขอนแก่น	2.984
3227	4	NEC	ร.ร.บ้านเปิด	ขอนแก่น	2.685
3228	4	NEC	ร.ร.ขอนแก่นวิทยาลัย	ขอนแก่น	1.638
3229	4	NEC	ร.ร.การศึกษาคนตาบอด ขอนแก่น	ขอนแก่น	2.715
3230	4	NEC	ร.ร.ขอนแก่นวิทยายน 2	ขอนแก่น	2.602
3231	4	NEC	ร.ร.การศึกษาพิเศษมารีย์นิรมล	ขอนแก่น	4.302
3232	4	NEC	ร.ร.บ้านหนองหิน	ขอนแก่น	3.108
3233	4	NEC	ร.ร.บ้านโนนม่วง	ขอนแก่น	4.429
3234	4	NEC	ร.ร.บ้านโคกนางามปลาเซียม	ขอนแก่น	3.48
3235	4	NEC	ห้องสมุดประชาชนจังหวัดขอนแก่น	ขอนแก่น	2.252
3236	4	NEC	ร.ร.หนองเรือวิทยา	ขอนแก่น	0.519
3237	4	NEC	ร.ร.ชุมชนบ้านหนองเรือ	ขอนแก่น	0.387
3238	4	NEC	ร.ร.เบญจมิตรวิทยา	ขอนแก่น	1.181
3239	4	NEC	ร.ร.หนองสองห้องวิทยา	ขอนแก่น	3.234
3240	4	NEC	ร.ร.ชุมชนหนองสองห้องคุรุราษฎร์รังสรรค์	ขอนแก่น	1.638
3241	4	NEC	ร.ร.ชนบทศึกษา	ขอนแก่น	0.925
3242	4	NEC	ร.ร.พล	ขอนแก่น	0.706
3243	4	NEC	ร.ร.ขามแก่นนคร	ขอนแก่น	5.362
3244	4	NEC	ร.ร.บ้านแดงราษฎร์สามัคคี	ขอนแก่น	5.145
3245	4	NEC	ร.ร.หนองซาดพิทยาคม	ขอนแก่น	7.302
3246	4	NEC	ร.ร.ชุมชนบ้านพระยีน	ขอนแก่น	5.057
3247	4	NEC	ร.ร.บ้านโนนบ่อ	ขอนแก่น	2.598
3248	4	NEC	ร.ร.บ้านกุดธาตุ	ขอนแก่น	3.717

OK

PK

PAI  
km

รายการแสดงระยะทางสายเคเบิลใยแก้วนำแสงระหว่างสถาบันการศึกษา เส้นทางเครือข่ายปลายทาง เอกสารแนบที่ 1-3					
ลำดับที่	โซน	พื้นที่	โรงเรียน	จังหวัด	OTDR km.
3249	4	NEC	ร.ร.บ้านนาดี	ขอนแก่น	2.391
3250	4	NEC	ร.ร.บ้านสะอาด	ขอนแก่น	4.238
3251	4	NEC	ร.ร.หนองแวงวิทยา	ขอนแก่น	5.527
3252	4	NEC	ร.ร.บ้านขนวน	ขอนแก่น	7.979
3253	4	NEC	ร.ร.บ้านหนองนาคำ	ขอนแก่น	4.564
3254	4	NEC	หนองนาคำวิทยาคม	ขอนแก่น	1.613
3255	4	NEC	ร.ร.บ้านสาวะถี	ขอนแก่น	6.543
3256	4	NEC	ร.ร.บ้านจิว	ขอนแก่น	2.718
3257	4	NEC	ร.ร.สาวะถีพิทยาสรรพ์	ขอนแก่น	1.63
3258	4	NEC	ร.ร.บ้านสะอาด	ขอนแก่น	3.702
3259	4	NEC	ร.ร.บ้านดอนบม	ขอนแก่น	3.456
3260	4	NEC	เทพศิรินทร์ ขอนแก่น	ขอนแก่น	4.06
3261	4	NEC	สโตนศึกษาจังหวัดขอนแก่น	ขอนแก่น	0.621
3262	4	NEC	ร.ร.อนุบาลขอนแก่น	ขอนแก่น	1.074
3263	4	NEC	ร.ร.บ้านค้อทอนน้อย	ขอนแก่น	14.975
3264	4	NEC	ร.ร.บ้านหินลาดวังค้อ	ขอนแก่น	6.629
3265	4	NEC	ร.ร.บ้านบึงเนียมบึงไคร้รุ่น	ขอนแก่น	0.592
3266	4	NEC	ร.ร.พระคือนองโพธิ์วิทยา	ขอนแก่น	2.191
3267	4	NEC	ร.ร.บ้านหนองแสงโคกน้อย	ขอนแก่น	4.896
3268	4	NEC	ร.ร.บ้านหนองตาไก้หนองเม็ก	ขอนแก่น	4.438
3269	4	NEC	ร.ร.ไทยรัฐวิทยา 84(บ้านสำราญเพี้ยพาน)	ขอนแก่น	2.014
3270	4	NEC	ร.ร.บ้านหนองเชียงฮุยโนนสะอาด	ขอนแก่น	18.392
3271	4	NEC	ร.ร.บ้านนาฝายนาโพธิ์	ขอนแก่น	5.529
3272	4	NEC	ร.ร.สีหราชเดโชชัย	ขอนแก่น	5.675
3273	4	NEC	ร.ร.ศรีสังวาลย์ขอนแก่น	ขอนแก่น	5.152
3274	4	NEC	ร.ร.บ้านทรายมูล	ขอนแก่น	3.08
3275	4	NEC	ร.ร.บ้านเพี้ยพานโนนสวรรค์	ขอนแก่น	5.306
3276	4	NEC	ร.ร.บ้านสองคอนศิริคุรุราษฎร์	ขอนแก่น	7.285
3277	4	NEC	ร.ร.บ้านสำโรง	ขอนแก่น	3.695
3278	4	NEC	ร.ร.บ้านคำแก่นคูณ	ขอนแก่น	1.595
3279	4	NEC	ร.ร.บ้านวังชัย	ขอนแก่น	3.555
3280	4	NEC	ร.ร.อนุบาลอุบลรัตน์	ขอนแก่น	9.359
3281	4	NEC	ร.ร.บ้านพระบาทท่าเรือ	ขอนแก่น	2.414
3282	4	NEC	ร.ร.ห้วยยางวิทยาสรรพ์	ขอนแก่น	5.014
3283	4	NEC	ชุมชนคนสะอาด	ขอนแก่น	12.517
3284	4	NEC	ร.ร.บ้านนามูล	ขอนแก่น	2.536
3285	4	NEC	ร.ร.ชุมชนน้ำอ้อม	ขอนแก่น	4.372
3286	4	NEC	ร.ร.ชุมชนกระนวน	ขอนแก่น	2.132
3287	4	NEC	ร.ร.บ้านหนองโก	ขอนแก่น	4.811
3288	4	NEC	ร.ร.หนองโนวิทยาคาร	ขอนแก่น	2.083
3289	4	NEC	ร.ร.บ้านห้วยยาง	ขอนแก่น	3.044
3290	4	NEC	ร.ร.บ้านคำศรี	ขอนแก่น	3.63
3291	4	NEC	ร.ร.บ้านหัวนาคำ	ขอนแก่น	5.496
3292	4	NEC	ร.ร.บ้านกระนวน	ขอนแก่น	4.546
3293	4	NEC	ร.ร.คูคำพิทยาสรรพ์	ขอนแก่น	4.488
3294	4	NEC	ร.ร.บ้านโนน	ขอนแก่น	7.272
3295	4	NEC	ร.ร.บ้านแห้ว	ขอนแก่น	2.537
3296	4	NEC	ร.ร.น้ำพองศึกษา	ขอนแก่น	1.06
3297	4	NEC	ร.ร.บัวใหญ่พิทยาคม	ขอนแก่น	17.363
3298	4	NEC	ร.ร.อุบลรัตน์พิทยาคม	ขอนแก่น	1.773
3299	4	NEC	ร.ร.ศรีกระนวนพิทยาคม	ขอนแก่น	3.071
3300	4	NEC	ร.ร.ยางคำพิทยาคม	ขอนแก่น	6.123
3301	4	NEC	ร.ร.บ้านหนองไผ่ตุลิตประชาสรรค์	ขอนแก่น	1.122
3302	4	NEC	ร.ร.บ้านหนองหอย	ขอนแก่น	5.683
3303	4	NEC	ร.ร.บ้านหัวนาคะเช้	ขอนแก่น	2.407
3304	4	NEC	ร.ร.บ้านกุดเลา	ขอนแก่น	3.851
3305	4	NEC	ร.ร.บ้านโนนทันวิทยา	ขอนแก่น	3.106
3306	4	NEC	ร.ร.บ้านหว้า	ขอนแก่น	2.862

oh

AN

PAV  
km

รายการแสดงระยะทางสายเคเบิลใยแก้วนำแสงระหว่างสถาบันการศึกษา เส้นทางเครือข่ายปลายทาง เอกสารแนบที่ 1-3					
ลำดับที่	โซน	พื้นที่	โรงเรียน	จังหวัด	OTDR km.
3307	4	NEC	ร.ร.บ้านโคกกลางโนนคูณ	ขอนแก่น	3.875
3308	4	NEC	ร.ร.บ้านกง(ประชานุกูล)	ขอนแก่น	7.149
3309	4	NEC	ร.ร.หนองแสงวิทยาสรรค์	ขอนแก่น	3.447
3310	4	NEC	ร.ร.บ้านเม็ง	ขอนแก่น	6.374
3311	4	NEC	ร.ร.บ้านหนองแวงภูเข	ขอนแก่น	3.309
3312	4	NEC	ร.ร.บ้านยางคำ	ขอนแก่น	3.821
3313	4	NEC	ร.ร.บ้านขามป้อม	ขอนแก่น	2.719
3314	4	NEC	ร.ร.โคกม่วงศึกษา	ขอนแก่น	5.054
3315	4	NEC	ร.ร.บ้านสัมพันธ์	ขอนแก่น	1.913
3316	4	NEC	ร.ร.ชุมชนพุดมัท	ขอนแก่น	1.16
3317	4	NEC	ร.ร.บ้านแห่(ประชานุเคราะห์)	ขอนแก่น	5.362
3318	4	NEC	ร.ร.บ้านวังยาว	ขอนแก่น	8.422
3319	4	NEC	ร.ร.ชุมชนโนนหินวันครู	ขอนแก่น	3.597
3320	4	NEC	ร.ร.ก้องอุดมวิทยาคาร	ขอนแก่น	2.845
3321	4	NEC	ร.ร.ฝายหินหนองทุ่มวิทยาสรรค์	ขอนแก่น	6.037
3322	4	NEC	ร.ร.บ้านหนองไผ่นาดี	ขอนแก่น	2.07
3323	4	NEC	ร.ร.บ้านธาตุ	ขอนแก่น	2.007
3324	4	NEC	ร.ร.บ้านหนองเขียดมิตรภาพ 205	ขอนแก่น	4.817
3325	4	NEC	ร.ร.หนองขามวิทยาคาร	ขอนแก่น	3.266
3326	4	NEC	ร.ร.วังทิวขวาราชภัฏรณรงค์วิทย	ขอนแก่น	3.014
3327	4	NEC	ร.ร.บ้านซำย่าง	ขอนแก่น	10.223
3328	4	NEC	ร.ร.อ่างทองวิทยาคม	ขอนแก่น	12.839
3329	4	NEC	ร.ร.บ้านนาจานนาเจริญ	ขอนแก่น	3.216
3330	4	NEC	ร.ร.บ้านผาขาม	ขอนแก่น	4.356
3331	4	NEC	ร.ร.บ้านใหม่โสภณสัมภ	ขอนแก่น	9.758
3332	4	NEC	ร.ร.ภูพานศึกษา	ขอนแก่น	8.63
3333	4	NEC	ร.ร.บ้านโคกไม้งาม(ส่งเสริมวิทยา)	ขอนแก่น	10.407
3334	4	NEC	ร.ร.บ้านศรีสุข	ขอนแก่น	1.816
3335	4	NEC	ร.ร.โสภณวิทยาคม	ขอนแก่น	1.666
3336	4	NEC	ร.ร.บ้านหนองแดง	ขอนแก่น	2.035
3337	4	NEC	ร.ร.จตุรคามรังสรรค์	ขอนแก่น	2.316
3338	4	NEC	ร.ร.บ้านนาชุมแสง	ขอนแก่น	4.456
3339	4	NEC	ร.ร.ภูเวียงวิทยายน	ขอนแก่น	0.689
3340	4	NEC	ร.ร.บ้านเรือ	ขอนแก่น	5.634
3341	4	NEC	ร.ร.อนุบาลภูเวียง	ขอนแก่น	1.531
3342	4	NEC	ร.ร.ไตรคามวิทยาสรรค์	ขอนแก่น	3.785
3343	4	NEC	ร.ร.บ้านอ่างศิลา	ขอนแก่น	7.117
3344	4	NEC	ร.ร.หนองกงเขินหนองโนพัฒนา	ขอนแก่น	5.755
3345	4	NEC	ร.ร.หนองกระแหล่งกระเดาวิทยา	ขอนแก่น	4.356
3346	4	NEC	ร.ร.บ้านหนองกงธนสารโสภณ	ขอนแก่น	10.318
3347	4	NEC	ร.ร.บ้านปากกล้วย	ขอนแก่น	5.467
3348	4	NEC	ร.ร.บ้านโนนสว่างทากระบือ	ขอนแก่น	5.809
3349	4	NEC	ร.ร.หนองแห้ววังมนศึกษา	ขอนแก่น	2.293
3350	4	NEC	ร.ร.บ้านทรัพย์สมบูรณ์	ขอนแก่น	3.844
3351	4	NEC	ร.ร.ชีพอนสรณ์	ขอนแก่น	5.607
3352	4	NEC	ร.ร.ชัยเรืองศึกษา	ขอนแก่น	2.933
3353	4	NEC	ร.ร.ชุมชนพิทยาคม	ขอนแก่น	4.037
3354	4	NEC	ร.ร.ผาขามวิทยายน	ขอนแก่น	1.172
3355	4	NEC	ร.ร.ซำย่างวิทยายน	ขอนแก่น	1.244
3356	4	NEC	ร.ร.ภูเวียงวิทยาคม	ขอนแก่น	1.114
3357	4	NEC	ร.ร.เวียงวงศวิทยาคม	ขอนแก่น	11.681
3358	4	NEC	ร.ร.เวียงนครวิทยาคม	ขอนแก่น	5.724
3359	4	NEC	ร.ร.ภูผาม่าน	ขอนแก่น	4.321
3360	4	NEC	สพม.เขต 25	ขอนแก่น	0.707
3361	4	NEC	ร.ร.บ้านหนองหญ้าแพรกท่าแร่	ขอนแก่น	9.47
3362	4	NEC	ร.ร.ชุมชนบ้านท่าพระ	ขอนแก่น	1.326
3363	4	NEC	ร.ร.บ้านหนองบัวดีหมี(ครูสามัคคี3)	ขอนแก่น	0.59
3364	4	NEC	ร.ร.บ้านกุดกว้างประชาสรรค์	ขอนแก่น	4.342

๑๒

๑๒

1/๑๒  
1๐/๑๑

รายการแสดงระยะทางสายเคเบิลใยแก้วนำแสงระหว่างสถาบันการศึกษา เส้นทางเครือข่ายปลายทาง เอกสารแนบที่ 1-3					
ลำดับที่	โซน	พื้นที่	โรงเรียน	จังหวัด	OTDR km.
3365	4	NEC	ร.ร.ชุมชนบ้านไต้นศรีพิมลวิทยา	ขอนแก่น	9.169
3366	4	NEC	ร.ร.ท่าพระวิทยายน	ขอนแก่น	1.749
3367	4	NEC	ร.ร.ประชารัฐวิทยาเสริม	ขอนแก่น	0.852
3368	4	NEC	ร.ร.ไตรคามประชาสรรค์	ขอนแก่น	8.168
3369	4	NEC	ร.ร.บ้านโคกโก	ขอนแก่น	4.615
3370	4	NEC	ร.ร.วัดจันทร์ประสิทธิ์	ขอนแก่น	2.059
3371	4	NEC	ร.ร.บ้านท่งมน	ขอนแก่น	2.463
3372	4	NEC	ร.ร.บ้านเมืองเพี้ย	ขอนแก่น	1.44
3373	4	NEC	ร.ร.บ้านขามป้อม	ขอนแก่น	1.478
3374	4	NEC	ร.ร.บ้านภูเหล็ก	ขอนแก่น	10.219
3375	4	NEC	ร.ร.บ้านหินตั้งโคกก่อง	ขอนแก่น	4.081
3376	4	NEC	ร.ร.บ้านป่าวิหนองฮี	ขอนแก่น	9.996
3377	4	NEC	ร.ร.บ้านวังฝ้อขามป้อม	ขอนแก่น	16.397
3378	4	NEC	ร.ร.ชุมชนบ้านหัวขัว	ขอนแก่น	0.258
3379	4	NEC	ร.ร.บ้านวังหินเก่าคือ	ขอนแก่น	0.995
3380	4	NEC	ร.ร.ชุมชนบ้านหันมีญาติศิริ	ขอนแก่น	4.065
3381	4	NEC	ร.ร.บ้านโจด	ขอนแก่น	1.717
3382	4	NEC	ร.ร.บ้านหนองม่วงหลบลดา	ขอนแก่น	2.462
3383	4	NEC	ร.ร.บ้านท่านางเลื่อน	ขอนแก่น	0.711
3384	4	NEC	ร.ร.ชุมชนโนนแสนสุข	ขอนแก่น	1.895
3385	4	NEC	ร.ร.บ้านห้วยแกดอนหันหนองหญ้าฆ่า	ขอนแก่น	13.018
3386	4	NEC	ร.ร.ชุมชนบ้านโคก	ขอนแก่น	2.105
3387	4	NEC	ร.ร.บ้านไผ่ศึกษา	ขอนแก่น	1.969
3388	4	NEC	ร.ร.บ้านไผ่พิทยาคม	ขอนแก่น	0.837
3389	4	NEC	ร.ร.เปือยน้อยศึกษา	ขอนแก่น	0.112
3390	4	NEC	ร.ร.ภูทองพิทยาลัย	ขอนแก่น	0.475
3391	4	NEC	ร.ร.โคกนางามพิทยาสรรพ์	ขอนแก่น	19.461
3392	4	NEC	ร.ร.โคกโพธิ์ไชยศึกษา	ขอนแก่น	18.632
3393	4	NEC	ร.ร.บ้านโจดหนองแกหนองสิม	ขอนแก่น	4.468
3394	4	NEC	ร.ร.บ้านทุ่งน้อยหนองโจดหนองหอย	ขอนแก่น	8.898
3395	4	NEC	ร.ร.บ้านลอมคอม	ขอนแก่น	2.66
3396	4	NEC	ร.ร.ชุมชนบ้านห้วยค้อมิตรภาพที่206	ขอนแก่น	0.377
3397	4	NEC	ร.ร.บ้านรัตนะ	ขอนแก่น	9.149
3398	4	NEC	ร.ร.นาโพธิ์ชีวิตยา	ขอนแก่น	5.253
3399	4	NEC	ร.ร.ชุมชนบ้านแวงใหญ่	ขอนแก่น	6.115
3400	4	NEC	ร.ร.วัดจุมพล(วรพรตอุปถัมภ์)	ขอนแก่น	2.146
3401	4	NEC	ร.ร.บ้านท่านางแวน	ขอนแก่น	12.667
3402	4	NEC	ร.ร.บ้านหนองแวงท่าวัด	ขอนแก่น	10.916
3403	4	NEC	ร.ร.บ้านห้วยทรายทุ่งมน	ขอนแก่น	2.167
3404	4	NEC	ร.ร.ชุมชนบ้านโคกสี	ขอนแก่น	12.404
3405	4	NEC	ร.ร.บ้านหนองเขมอโหล	ขอนแก่น	1.225
3406	4	NEC	ร.ร.บ้านชาติศรีสมบูรณ์	ขอนแก่น	6.662
3407	4	NEC	ร.ร.บ้านหนองกุงโนนทัน	ขอนแก่น	8.253
3408	4	NEC	ร.ร.บ้านหนองแวงตอดัง	ขอนแก่น	5.154
3409	4	NEC	ร.ร.บ้านหนองคลองคอนแดง	ขอนแก่น	3.621
3410	4	NEC	ร.ร.บ้านสองหนองไผ่ล้อม	ขอนแก่น	5.674
3411	4	NEC	ร.ร.ชุมชนหนองเม็ก	ขอนแก่น	0.853
3412	4	NEC	ร.ร.บ้านหนองสองห้อง	ขอนแก่น	1.068
3413	4	NEC	ร.ร.บ้านขอนแก่นประตุ	ขอนแก่น	0.977
3414	4	NEC	ร.ร.บ้านหันศิลางาม	ขอนแก่น	2.907
3415	4	NEC	ร.ร.แวงใหญ่พิทยาคม	ขอนแก่น	1.499
3416	4	NEC	ร.ร.โนนสะอาดวิทยาคาร	ขอนแก่น	4.058
3417	4	NEC	ร.ร.ท่านางแวนวิทยายน	ขอนแก่น	0.141
3418	4	NEC	ร.ร.บ้านเหล็กวิทยาคม	ขอนแก่น	5.544
3419	4	NEC	ร.ร.บ้านศรีสุขสำราญ	ขอนแก่น	28.501
3420	4	NEC	ร.ร.อนุบาลเขาสวนกวาง	ขอนแก่น	2.219
3421	4	NEC	ร.ร.บ้านขามป้อมดงเย็น	ขอนแก่น	11.043
3422	4	NEC	ร.ร.ชุมชนโนนสมบูรณ์	ขอนแก่น	18.854

๑๖ ค.น

19/10/20  
ค.น

รายการแสดงระยะทางสายเคเบิลใยแก้วนำแสงระหว่างสถาบันการศึกษา เส้นทางเครือข่ายปลายทาง เอกสารแนบที่ 1-3					
ลำดับที่	โซน	พื้นที่	โรงเรียน	จังหวัด	OTDR km.
3423	4	NEC	ร.ร.ศรีแก่งคร้อ	ชัยภูมิ	1.178
3424	4	NEC	ร.ร.ชุมชนบ้านแก่งคร้อหนองไผ่	ชัยภูมิ	1.567
3425	4	NEC	ร.ร.ภูค่าน้อยบำรุงวิทย์	ชัยภูมิ	3.865
3426	4	NEC	ร.ร.แก่งคร้อวิทยา	ชัยภูมิ	3.91
3427	4	NEC	ร.ร.บ้านข้ามลานาก	ชัยภูมิ	5.82
3428	4	NEC	ร.ร.ปู้ด่างศึกษาลัย	ชัยภูมิ	1.082
3429	4	NEC	ร.ร.คอนสารวิทยาคม	ชัยภูมิ	1.461
3430	4	NEC	ร.ร.จิตรวีทยาการ	ชัยภูมิ	4.035
3431	4	NEC	ร.ร.จิตรวีทยานุกูล	ชัยภูมิ	0.278
3432	4	NEC	ร.ร.ระหารเจริญวิทยา	ชัยภูมิ	1.559
3433	4	NEC	ร.ร.บ้านละหาน	ชัยภูมิ	1.194
3434	4	NEC	ห้องสมุดประชาชน"เฉลิมราชกุมารี" อำเภอจัตุรัส	ชัยภูมิ	0.705
3435	4	NEC	ร.ร.ชุมชนชนวนวิทยา	ชัยภูมิ	2.944
3436	4	NEC	ร.ร.ชุมชนบ้านเพชร	ชัยภูมิ	6.725
3437	4	NEC	ร.ร.เพชรพิทยาสรรค์	ชัยภูมิ	3.442
3438	4	NEC	ร.ร.ภูมีวิทยา	ชัยภูมิ	2.174
3439	4	NEC	ร.ร.ภูเขียว	ชัยภูมิ	0.767
3440	4	NEC	ร.ร.เทศบาล 2 (เมืองเก่าวิทยา)	ชัยภูมิ	1.302
3441	4	NEC	ร.ร.ชัยภูมิกักตัมพล	ชัยภูมิ	0.929
3442	4	NEC	ร.ร.สุนทรวัฒนา	ชัยภูมิ	1.174
3443	4	NEC	ร.ร.สตรีชัยภูมิ	ชัยภูมิ	0.422
3444	4	NEC	ร.ร.เมืองพญาแลวิทยา	ชัยภูมิ	2.127
3445	4	NEC	ห้องสมุดประชาชนจังหวัดชัยภูมิ	ชัยภูมิ	0.411
3446	4	NEC	ร.ร.บ้านแก่ง-โนนส้มกบ	ชัยภูมิ	3.978
3447	4	NEC	ร.ร.บ้านหนองแสงวิทยา	ชัยภูมิ	4.1469
3448	4	NEC	ร.ร.บ้านนาหนองทุ่ม	ชัยภูมิ	9.7
3449	4	NEC	ร.ร.บ้านหนองไผ่ล้อม	ชัยภูมิ	5.4092
3450	4	NEC	ร.ร.บ้านเข็ญป่าหม้อ	ชัยภูมิ	3.9784
3451	4	NEC	ร.ร.บ้านนาแก	ชัยภูมิ	1.8271
3452	4	NEC	ร.ร.บ้านภูดินหินกอง	ชัยภูมิ	0.7779
3453	4	NEC	ร.ร.บ้านหนองกง	ชัยภูมิ	0.3481
3454	4	NEC	ร.ร.บ้านแซ้ (เจริญราษฎร์วิทยา)	ชัยภูมิ	0.3007
3455	4	NEC	ร.ร.เนรมิตศึกษา	ชัยภูมิ	0.4955
3456	4	NEC	ร.ร.บ้านโนนดินจี่	ชัยภูมิ	4.2001
3457	4	NEC	ร.ร.ชุมชนบ้านหนองเชียงขา	ชัยภูมิ	1.702
3458	4	NEC	ร.ร.บ้านหนองสังข์	ชัยภูมิ	0.361575
3459	4	NEC	ร.ร.บ้านหนองคู	ชัยภูมิ	0.366
3460	4	NEC	ร.ร.บ้านหนองเรือ	ชัยภูมิ	2.6956
3461	4	NEC	ร.ร.บ้านหนองเม็ก	ชัยภูมิ	2.97868
3462	4	NEC	ร.ร.บ้านสะเดาหนองไผ่	ชัยภูมิ	2.652
3463	4	NEC	ร.ร.ไตรมิตรพิทยา	ชัยภูมิ	7.67712
3464	4	NEC	ร.ร.บ้านช้างเขียงหิน	ชัยภูมิ	3.13
3465	4	NEC	ร.ร.ชุมชนแท่นประจัน	ชัยภูมิ	3.845
3466	4	NEC	ร.ร.บ้านแท่นวิทยา	ชัยภูมิ	0.47072
3467	4	NEC	ร.ร.บ้านหนองกงใหม่	ชัยภูมิ	2.452
3468	4	NEC	ร.ร.บ้านหนองคัน	ชัยภูมิ	2.386
3469	4	NEC	ร.ร.ครูราษฎร์วิทยา	ชัยภูมิ	11.52
3470	4	NEC	ร.ร.บ้านฉนวน	ชัยภูมิ	0.434
3471	4	NEC	ร.ร.บ้านแดงสว่าง	ชัยภูมิ	4.653
3472	4	NEC	ร.ร.บ้านดงกลาง	ชัยภูมิ	7.793
3473	4	NEC	ร.ร.โนนคุณวิทยาการ รัชมิ่งคลาภิเษก	ชัยภูมิ	0.306
3474	4	NEC	ร.ร.บ้านโนนคุณ	ชัยภูมิ	9.45
3475	4	NEC	ร.ร.บ้านนาเกาะ	ชัยภูมิ	17.95488
3476	4	NEC	ร.ร.บ้านคอนสาร	ชัยภูมิ	0.2226
3477	4	NEC	ร.ร.ชุมชนห้วยยาง	ชัยภูมิ	0.61984
3478	4	NEC	ร.ร.บ้านวังม่วง	ชัยภูมิ	8.839
3479	4	NEC	ร.ร.บ้านสารจอต	ชัยภูมิ	0.314
3480	4	NEC	ร.ร.บ้านสารจอตเก่า	ชัยภูมิ	0.242

๑ ๒

๑๖๓๑๑

รายการแสดงระยะทางสายเคเบิลใยแก้วนำแสงระหว่างสถาบันการศึกษา เส้นทางเครือข่ายปลายทาง เอกสารแนบที่ 1-3					
ลำดับที่	โซน	พื้นที่	โรงเรียน	จังหวัด	OTDR km.
3481	4	NEC	ร.ร.บ้านหนองดินดำ (ศรราชภัฏผดุงวิทย์)	ชัยภูมิ	1.55
3482	4	NEC	ร.ร.บ้านแก้ง(ศรวิทยานุสรณ์)	ชัยภูมิ	2.092
3483	4	NEC	ร.ร.พระธาตุหนองสามหมื่น	ชัยภูมิ	4.924
3484	4	NEC	ร.ร.บ้านโคกสะอาดแก่งวิทยา	ชัยภูมิ	0.522
3485	4	NEC	ร.ร.บ้านเป่า (สำราญไชยวิทยา)	ชัยภูมิ	3.072
3486	4	NEC	ร.ร.สามหมื่นวิทยา	ชัยภูมิ	4.996
3487	4	NEC	ร.ร.บ้านหนองแดง(ศรราชภัฏบ้านเป่าใหญ่)	ชัยภูมิ	2.665
3488	4	NEC	ร.ร.คอนสวรรค์	ชัยภูมิ	2.019
3489	4	NEC	ร.ร.สหราษฎร์นุเคราะห์	ชัยภูมิ	12.922
3490	4	NEC	ร.ร.สีล่องวิทยา	ชัยภูมิ	7.353
3491	4	NEC	ร.ร.โค้งน้ำคืบวิทยาการ	ชัยภูมิ	5.816
3492	4	NEC	ร.ร.ชุมพลสวรรควิทยา	ชัยภูมิ	0.235
3493	4	NEC	ร.ร.หนองนาแซงวิทยา	ชัยภูมิ	0.249
3494	4	NEC	ร.ร.ฉิมพลีวิทยา	ชัยภูมิ	3.726
3495	4	NEC	ร.ร.บ้านค่ายวิทยา	ชัยภูมิ	1.776
3496	4	NEC	ร.ร.ชุมชนบ้านโสก	ชัยภูมิ	0.379
3497	4	NEC	ร.ร.บ้านยางหวาย	ชัยภูมิ	14.582
3498	4	NEC	ร.ร.บ้านหนองคอนไทย(ศรประชาสรรค์)	ชัยภูมิ	4.117
3499	4	NEC	ร.ร.กุดคุ้มสามัคคีวิทยา	ชัยภูมิ	3.883
3500	4	NEC	ร.ร.เกษตรศิลปวิทยา	ชัยภูมิ	18.32
3501	4	NEC	ร.ร.ชุมชนบ้านเมืองเก่า	ชัยภูมิ	0.342
3502	4	NEC	ร.ร.บ้านบัว (รัฐราชภัฏวิทยา)	ชัยภูมิ	0.228
3503	4	NEC	ร.ร.บ้านหนองข่า (ศรประชาวิทยา)	ชัยภูมิ	4.225
3504	4	NEC	ร.ร.บ้านสระห้วยยางอุปถัมภ์	ชัยภูมิ	2.386
3505	4	NEC	ร.ร.บ้านเดือตองกลาง(ประชาสงเคราะห์)	ชัยภูมิ	1.482
3506	4	NEC	ร.ร.บ้านมะเกลือโนนทอง	ชัยภูมิ	0.523
3507	4	NEC	ร.ร.บ้านโนนจาน (เนตรชนันธราษฎร์บำรุง)	ชัยภูมิ	0.24
3508	4	NEC	ร.ร.โนนน้อยแผ่นดินทอง	ชัยภูมิ	4.495
3509	4	NEC	ร.ร.บ้านส้มป่อย	ชัยภูมิ	0.347
3510	4	NEC	ร.ร.บ้านหนองม่วง	ชัยภูมิ	0.473
3511	4	NEC	ร.ร.หนองบัวบานวิทยา	ชัยภูมิ	0.635
3512	4	NEC	ร.ร.หนองบัวใหญ่ (เขตการทางนครราชสีมาสงเคราะห์ 4 )	ชัยภูมิ	0.378
3513	4	NEC	ร.ร.บ้านซับใหม่	ชัยภูมิ	2.147
3514	4	NEC	ร.ร.นายนางกลักพิทยาคม	ชัยภูมิ	1.907
3515	4	NEC	ร.ร.บ้านวังตาท้าว	ชัยภูมิ	0.19
3516	4	NEC	ร.ร.บ้านนาประชาสัมพันธ์	ชัยภูมิ	0.577
3517	4	NEC	ร.ร.บ้านหัวสะพาน	ชัยภูมิ	0.244
3518	4	NEC	ร.ร.บ้านศิลาทอง	ชัยภูมิ	0.607
3519	4	NEC	ร.ร.ชัยมงคลวิทยา	ชัยภูมิ	4.179
3520	4	NEC	ร.ร.บ้านสะพานหิน	ชัยภูมิ	0.178
3521	4	NEC	ร.ร.บ้านโป่งนกพิทยา	ชัยภูมิ	8.799
3522	4	NEC	ร.ร.บ้านโป่งขุนเพชรพัฒนา	ชัยภูมิ	0.349
3523	4	NEC	ร.ร.บ้านนาสีดา	ชัยภูมิ	1.365
3524	4	NEC	ร.ร.บ้านกุดไม้	ชัยภูมิ	6.096
3525	4	NEC	ร.ร.บ้านโนนเปลือย	ชัยภูมิ	0.487
3526	4	NEC	ร.ร.บ้านโนนแดง	ชัยภูมิ	2.674
3527	4	NEC	ร.ร.บ้านเขวาสึกษา	ชัยภูมิ	1.685
3528	4	NEC	ร.ร.บ้านปะโคตะกอก (ประชาสามัคคี)	ชัยภูมิ	0.723
3529	4	NEC	ร.ร.บ้านหนองตะไก่อ	ชัยภูมิ	1.967
3530	4	NEC	ร.ร.บ้านห้วยทราย	ชัยภูมิ	5.067
3531	4	NEC	ร.ร.บางอำพันวิทยาคม	ชัยภูมิ	6.749
3532	4	NEC	ร.ร.หัวสระวิทยา	ชัยภูมิ	3.383
3533	4	NEC	ร.ร.เจียงทองพิทยาคม	ชัยภูมิ	15.797
3534	4	NEC	ร.ร.บ้านพัฒนาสามัคคี	ชัยภูมิ	0.135
3535	4	NEC	ร.ร.บ้านหนองบัวขาว	ชัยภูมิ	6.499
3536	4	NEC	ร.ร.อนุบาลชัยภูมิ	ชัยภูมิ	1.712
3537	4	NEC	ร.ร.คูเมืองวิทยา	ชัยภูมิ	0.491
3538	4	NEC	ร.ร.บ้านหนองหอย	ชัยภูมิ	0.479

an BH

๒๖/๑  
๒๐๒๑

รายการแสดงระยะทางสายเคเบิลใยแก้วนำแสงระหว่างสถาบันการศึกษา เส้นทางเครือข่ายปลายทาง เอกสารแนบที่ 1-3					
ลำดับที่	โซน	พื้นที่	โรงเรียน	จังหวัด	OTDR km.
3539	4	NEC	ร.ร.บ้านห้วยกานทา	ชัยภูมิ	0.417
3540	4	NEC	ร.ร.ครุประชาชนกุล	ชัยภูมิ	1.431
3541	4	NEC	ร.ร.หนองหอยป่าเห็บวิทยา	ชัยภูมิ	1.382
3542	4	NEC	ร.ร.บ้านหนองเป็ด(เกษตรศาสตร์อนุสรณ์)	ชัยภูมิ	22.896
3543	4	NEC	ร.ร.นางแดดวังชมภูวิทยา รัชมิ่งคลาสิก	ชัยภูมิ	21.6
3544	4	NEC	ร.ร.บ้านโนนเหมา	ชัยภูมิ	0.279
3545	4	NEC	ร.ร.บ้านโคกกรวดหนองพวง	ชัยภูมิ	0.391
3546	4	NEC	ร.ร.บ้านห้วยหิน	ชัยภูมิ	0.483
3547	4	NEC	ร.ร.บ้านนางแดดเหนือ	ชัยภูมิ	0.414
3548	4	NEC	ร.ร.บ้านลาดใต้	ชัยภูมิ	1.232
3549	4	NEC	ร.ร.หนองเบนเจริญวิทย์	ชัยภูมิ	0.445
3550	4	NEC	ร.ร.บ้านราษฎร์ดำเนิน	ชัยภูมิ	0.317
3551	4	NEC	ร.ร.ชุมชนบ้านหนองแวง	ชัยภูมิ	0.603
3552	4	NEC	ร.ร.บ้านหนองปล้อง	ชัยภูมิ	0.432
3553	4	NEC	ร.ร.บ้านโคกสะอาด	ชัยภูมิ	0.156
3554	4	NEC	ร.ร.บ้านท่าโป่ง	ชัยภูมิ	8.45
3555	4	NEC	ร.ร.บ้านวังตะเฒ่า	ชัยภูมิ	18.595
3556	4	NEC	ร.ร.บ้านโสกปลาตุก	ชัยภูมิ	4.869
3557	4	NEC	ร.ร.บ้านหนองตานา	ชัยภูมิ	2.325
3558	4	NEC	ร.ร.ชุมชนบ้านหนองบัวระเหว	ชัยภูมิ	2.2
3559	4	NEC	ร.ร.นาคกรหักประชาชนุสรณ์	ชัยภูมิ	0.517
3560	4	NEC	ร.ร.ไทยรัชวิทยา19	ชัยภูมิ	0.275
3561	4	NEC	สพม. เขต 30	ชัยภูมิ	1.2
3562	4	NEC	ร.ร.พศยมภูมิวิทยาการ	มหาสารคาม	3.271
3563	4	NEC	ร.ร.ดงบังพิสัยนวการนุสรณ์	มหาสารคาม	1.701
3564	4	NEC	ร.ร.กันทรวิชัย	มหาสารคาม	0.947
3565	4	NEC	ร.ร.โกสุมวิทยาสรรค์	มหาสารคาม	1.65
3566	4	NEC	ร.ร.บ้านสังข์ทอง	มหาสารคาม	1.98
3567	4	NEC	ร.ร.ศรีโกสุมวิทยามิตรภาพที่ 209	มหาสารคาม	0.891
3568	4	NEC	ร.ร.ดอนกลอยหนองยาง	มหาสารคาม	3.943
3569	4	NEC	ร.ร.กุทองพิทยาคม	มหาสารคาม	2.96
3570	4	NEC	ร.ร.เขียงยืนพิทยาคม	มหาสารคาม	2.237
3571	4	NEC	ร.ร.ชุมชนบ้านดงบัง	มหาสารคาม	1.239
3572	4	NEC	ร.ร.บ้านหัวหมู	มหาสารคาม	4.912
3573	4	NEC	ร.ร.บ้านหนองสนมดอนดี	มหาสารคาม	1.848
3574	4	NEC	ร.ร.บ้านเม็กดำ	มหาสารคาม	2.822
3575	4	NEC	ร.ร.บ้านสระบาก	มหาสารคาม	4.662
3576	4	NEC	ร.ร.บ้านสระแคน	มหาสารคาม	5.952
3577	4	NEC	ร.ร.บ้านหนองระเวียง	มหาสารคาม	2.901
3578	4	NEC	ร.ร.หลักเมืองมหาสารคาม	มหาสารคาม	0.54
3579	4	NEC	ร.ร.ผดุงนารี	มหาสารคาม	0.581
3580	4	NEC	ร.ร.สารคามพิทยาคม	มหาสารคาม	0.539
3581	4	NEC	ร.ร.บ้านท่าสองคอน	มหาสารคาม	0.702
3582	4	NEC	ร.ร.มหาชัยพิทยาคาร	มหาสารคาม	1.361
3583	4	NEC	ร.ร.มหาวิชนานุกูล	มหาสารคาม	4.337
3584	4	NEC	ห้องสมุดประชาชนจังหวัดมหาสารคาม	มหาสารคาม	0.33
3585	4	NEC	ร.ร.ชุมชนบ้านหนองทุ่ม	มหาสารคาม	5.474
3586	4	NEC	ร.ร.เมืองวาปีปทุม	มหาสารคาม	1.289
3587	4	NEC	ร.ร.วาปีปทุม	มหาสารคาม	0.994
3588	4	NEC	ร.ร.บ้านหนองไฮ	มหาสารคาม	2.612
3589	4	NEC	ร.ร.บ้านนาเลา	มหาสารคาม	7.084
3590	4	NEC	ร.ร.บ้านหนองบัวค้อ (วุฒิวิทยาคม)	มหาสารคาม	2.46
3591	4	NEC	ร.ร.อนุบาลกันทรวิชัย	มหาสารคาม	0.722
3592	4	NEC	ร.ร.บ้านคอกม้า	มหาสารคาม	0.948
3593	4	NEC	ร.ร.อนุบาลมหาสารคาม	มหาสารคาม	0.696
3594	4	NEC	ร.ร.บ้านขามเปีย	มหาสารคาม	2.551
3595	4	NEC	ร.ร.บ้านเขียงยืน	มหาสารคาม	2.486
3596	4	NEC	ร.ร.บ้านหนองซอน	มหาสารคาม	5.394

aw Me

182  
lowe

รายการแสดงระยะทางสายเคเบิลใยแก้วนำแสงระหว่างสถาบันการศึกษา เส้นทางเครือข่ายปลายทาง เอกสารแนบที่ 1-3					
ลำดับที่	โซน	พื้นที่	โรงเรียน	จังหวัด	OTDR km.
3597	4	NEC	ร.ร.บ้านเข็งมิตรภาพที่ 139	มหาสารคาม	1.942
3598	4	NEC	ร.ร.ชุมชนบ้านกุดปลาตุก	มหาสารคาม	7.244
3599	4	NEC	ร.ร.บ้านหนองนาไร่เดียว	มหาสารคาม	5.55
3600	4	NEC	ร.ร.อนุบาลชื่นชม	มหาสารคาม	6.623
3601	4	NEC	ร.ร.บ้านบรบือ	มหาสารคาม	1.055
3602	4	NEC	ร.ร.บ้านบ่อใหญ่(บ่อใหญ่เรื่องศิลป์)	มหาสารคาม	3.04
3603	4	NEC	ร.ร.บ้านหนองจิก	มหาสารคาม	3.349
3604	4	NEC	ร.ร.บ้านหวนา	มหาสารคาม	6.335
3605	4	NEC	ร.ร.บรบือ	มหาสารคาม	0.59
3606	4	NEC	ร.ร.เหล่ายาววิทยาคาร	มหาสารคาม	8.451
3607	4	NEC	ร.ร.ยางวิทยาคม	มหาสารคาม	16.203
3608	4	NEC	ร.ร.บรบือวิทยาคาร	มหาสารคาม	1.898
3609	4	NEC	ร.ร.ดงใหญ่วิทยาคม รัชมิ่งคลาภิเษก	มหาสารคาม	8.704
3610	4	NEC	ร.ร.บ้านหันเชียงเหียน	มหาสารคาม	1.293
3611	4	NEC	ร.ร.บ้านดอนหว่านหัวหนอง	มหาสารคาม	1.296
3612	4	NEC	ร.ร.บ้านโคกบัวค้อ	มหาสารคาม	5
3613	4	NEC	ร.ร.บ้านหนองโนอีต่า	มหาสารคาม	5.518
3614	4	NEC	ร.ร.บ้านหนองคู	มหาสารคาม	2.374
3615	4	NEC	ร.ร.บ้านโคกท่างาม	มหาสารคาม	0.534
3616	4	NEC	ร.ร.อนุบาลแกดำ	มหาสารคาม	7.43
3617	4	NEC	ร.ร.บ้านวังแสง	มหาสารคาม	9.6
3618	4	NEC	ร.ร.บ้านหนองโก	มหาสารคาม	4.374
3619	4	NEC	ร.ร.บ้านโนนเมืองสองคอน	มหาสารคาม	4.824
3620	4	NEC	ร.ร.บ้านหนองกุ้งวิทยากร	มหาสารคาม	5.196
3621	4	NEC	ร.ร.บ้านหนองบอนหัวหนองเหล่ายาว	มหาสารคาม	6.439
3622	4	NEC	ร.ร.บ้านท่าขอนยาง	มหาสารคาม	0.85
3623	4	NEC	ร.ร.บ้านหนองแหน	มหาสารคาม	1.745
3624	4	NEC	ร.ร.แกดำวิทยาคาร	มหาสารคาม	4.474
3625	4	NEC	ร.ร.มิตรภาพ	มหาสารคาม	6.017
3626	4	NEC	ร.ร.เขวาสรีศึกษา	มหาสารคาม	3.294
3627	4	NEC	ร.ร.นาโพธิ์พิทยาสรรพ์	มหาสารคาม	9.441
3628	4	NEC	ร.ร.บ้านปอพานหนองโน	มหาสารคาม	0.501
3629	4	NEC	ร.ร.บ้านหนองกุ้ง	มหาสารคาม	8.222
3630	4	NEC	ร.ร.ชุมชนนาสีนวล	มหาสารคาม	0.479
3631	4	NEC	ร.ร.ร.ร.อนุบาลพยัคฆภูมิพิสัย	มหาสารคาม	1.146
3632	4	NEC	ร.ร.บ้านหนองห้าง	มหาสารคาม	2.281
3633	4	NEC	ร.ร.บ้านดง	มหาสารคาม	1.506
3634	4	NEC	ร.ร.บ้านเหล่า(ครูประชาชนุเคราะห์)	มหาสารคาม	4.563
3635	4	NEC	ร.ร.บ้านหนองฮี	มหาสารคาม	9.698
3636	4	NEC	ร.ร.โนนจานวิทยา	มหาสารคาม	12.349
3637	4	NEC	ร.ร.บ้านขามเรียน	มหาสารคาม	16.204
3638	4	NEC	ร.ร.บ้านโคกสีทองกลาง	มหาสารคาม	5.049
3639	4	NEC	ร.ร.บ้านหนองหว่า	มหาสารคาม	0.902
3640	4	NEC	ร.ร.ชุมชนบ้านงัวบา	มหาสารคาม	3.44
3641	4	NEC	ร.ร.บ้านดงใหญ่	มหาสารคาม	2.847
3642	4	NEC	ร.ร.บ้านสนาม	มหาสารคาม	5.765
3643	4	NEC	ร.ร.ชุมชนบ้านโพธิ์สองห้องวิทยา	มหาสารคาม	6.19
3644	4	NEC	ร.ร.อนุบาลวาปีปทุม	มหาสารคาม	0.615
3645	4	NEC	ร.ร.ราชประชานุเคราะห์ 16	มหาสารคาม	6.557
3646	4	NEC	ร.ร.บ้านขาดฝางหัวเรือ	มหาสารคาม	3.604
3647	4	NEC	ร.ร.กุสินทรรัตน์	มหาสารคาม	4.499
3648	4	NEC	ร.ร.อนุบาลนครจัมปาศรี	มหาสารคาม	1.23
3649	4	NEC	ร.ร.บ้านโกทา	มหาสารคาม	4.661
3650	4	NEC	ร.ร.บ้านหนองไผ่ด้ามขวาน	มหาสารคาม	2.47
3651	4	NEC	ร.ร.บ้านเหล่าหมากคำ	มหาสารคาม	7.017
3652	4	NEC	ร.ร.ชุมชนบ้านยางสีสุราช	มหาสารคาม	9.36
3653	4	NEC	ร.ร.ปอพานพิทยาคมรัชมิ่งคลาภิเษก	มหาสารคาม	17.082
3654	4	NEC	ร.ร.ประชาพัฒนา	มหาสารคาม	8.606

๓๓

19/๒/๒๕๖๓

รายการแสดงระยะทางสายเคเบิลใยแก้วนำแสงระหว่างสถาบันการศึกษา เส้นทางเครือข่ายปลายทาง เอกสารแนบที่ 1-3					
ลำดับที่	โซน	พื้นที่	โรงเรียน	จังหวัด	OTDR km.
3655	4	NEC	ร.ร.นาถนุประชาสรรค์	มหาสารคาม	8.726
3656	4	NEC	ร.ร.นาถพิทยาคม	มหาสารคาม	0.807
3657	4	NEC	ร.ร.มัธยมยางสีสุราช	มหาสารคาม	3.319
3658	4	NEC	สพม.เขต 26	มหาสารคาม	0.484
3659	4	NEC	ร.ร.ชุมชนบ้านคำชะอี	มุกดาหาร	1.59
3660	4	NEC	ร.ร.ผาเทิบวิทยา	มุกดาหาร	3.206
3661	4	NEC	ร.ร.โพธิ์โพธิ์วิทยา	มุกดาหาร	1.217
3662	4	NEC	ร.ร.บำรุงพงศ์อุปถัมภ์	มุกดาหาร	0.835
3663	4	NEC	ร.ร.คำสร้อยพิทยาสรรค์	มุกดาหาร	1.735
3664	4	NEC	ร.ร.บ้านนาอุดม	มุกดาหาร	6.939
3665	4	NEC	ร.ร.เมืองมุกวิทยาคม	มุกดาหาร	1.311
3666	4	NEC	ร.ร.มุกดาหารวิทยานุกูล	มุกดาหาร	1.698
3667	4	NEC	ร.ร.บ้านหนองหอยป่าหวาย	มุกดาหาร	2.488
3668	4	NEC	ร.ร.ศึกษาพิเศษมุกดาหาร	มุกดาหาร	0.904
3669	4	NEC	ร.ร.มุกดาเลีย	มุกดาหาร	2.012
3670	4	NEC	ร.ร.เมืองใหม่	มุกดาหาร	1.637
3671	4	NEC	ร.ร.มุกดาหาร	มุกดาหาร	0.758
3672	4	NEC	ร.ร.นวมินทร์ราชูทิศ อีสาน	มุกดาหาร	1.597
3673	4	NEC	ร.ร.บ้านนาโปใหญ่	มุกดาหาร	3.504
3674	4	NEC	ร.ร.บ้านศรีบุญเรือง	มุกดาหาร	2.421
3675	4	NEC	ห้องสมุดประชาชนจังหวัดมุกดาหาร	มุกดาหาร	1.939
3676	4	NEC	ร.ร.หนองสูงสามัคคีวิทยา	มุกดาหาร	2.363
3677	4	NEC	ร.ร.บ้านชะโนด 2	มุกดาหาร	3.902
3678	4	NEC	ร.ร.บ้านหนองยาง	มุกดาหาร	5.434
3679	4	NEC	ร.ร.บ้านสามขามิตรภาพ 3	มุกดาหาร	1.388
3680	4	NEC	ร.ร.บ้านคำป่าหลาย	มุกดาหาร	1.718
3681	4	NEC	ร.ร.บ้านนาตะแบง1	มุกดาหาร	3.536
3682	4	NEC	ร.ร.บ้านนาเลื้อหลาย	มุกดาหาร	0.819
3683	4	NEC	ร.ร.บ้านหนองแอก	มุกดาหาร	0.328
3684	4	NEC	ร.ร.บ้านเปียด	มุกดาหาร	1.322
3685	4	NEC	ร.ร.บ้านโพนแดง	มุกดาหาร	9.862
3686	4	NEC	ร.ร.บ้านดงหลวง	มุกดาหาร	3.359
3687	4	NEC	ร.ร.มเกล้า	มุกดาหาร	8.472
3688	4	NEC	ร.ร.บ้านห้วยน้ำใหญ่	มุกดาหาร	2.161
3689	4	NEC	ร.ร.ดงหลวงวิทยา	มุกดาหาร	3.536
3690	4	NEC	ร.ร.ห้วยน้ำใหญ่วิทยา	มุกดาหาร	11.273
3691	4	NEC	ร.ร.บ้านกุดเข้	มุกดาหาร	0.348
3692	4	NEC	ร.ร.บ้านเหล่าคราม	มุกดาหาร	6.885
3693	4	NEC	ร.ร.บ้านสงเปือยเหนือ	มุกดาหาร	1.743
3694	4	NEC	ร.ร.บ้านดงมอน	มุกดาหาร	5.605
3695	4	NEC	ร.ร.บ้านดงเย็น	มุกดาหาร	1.926
3696	4	NEC	ร.ร.บ้านโคกขามเลียน	มุกดาหาร	3.095
3697	4	NEC	ร.ร.บ้านโพนสว่าง	มุกดาหาร	5.563
3698	4	NEC	ร.ร.บ้านหนองแคนนาจาง	มุกดาหาร	9.282
3699	4	NEC	ร.ร.บ้านส้มป่อย(รอดนุกูล)	มุกดาหาร	4.784
3700	4	NEC	ร.ร.แก่งนาบอนพิทยาสรรค์	มุกดาหาร	5.219
3701	4	NEC	ร.ร.ชุมชนนาโสก	มุกดาหาร	9.624
3702	4	NEC	ร.ร.บ้านเหล่าป่าเป็ด	มุกดาหาร	1.452
3703	4	NEC	ร.ร.บ้านนาคำ(ไตรมิตรวิทยาคม)	มุกดาหาร	2.819
3704	4	NEC	ร.ร.ชุมชนโพนทราย	มุกดาหาร	1.974
3705	4	NEC	ร.ร.บ้านกุดโง้ง	มุกดาหาร	2.289
3706	4	NEC	ร.ร.ร.ร.อนุบาลมุกดาหาร	มุกดาหาร	0.816
3707	4	NEC	ร.ร.บ้านห้วยกอก1	มุกดาหาร	1.58
3708	4	NEC	ร.ร.บ้านป่าเตย	มุกดาหาร	4.193
3709	4	NEC	ร.ร.บ้านคำสร้อย	มุกดาหาร	2.644
3710	4	NEC	ร.ร.ปงแดงวิทยาคม	มุกดาหาร	1.389
3711	4	NEC	ร.ร.ชุมชนดอนตาล	มุกดาหาร	6.255
3712	4	NEC	ร.ร.นาสะเม้งวิทยา	มุกดาหาร	7.678

กช

๐๖

กช  
กช

รายการแสดงระยะทางสายเคเบิลใยแก้วนำแสงระหว่างสถาบันการศึกษา เส้นทางเครือข่ายปลายทาง เอกสารแนบที่ 1-3					
ลำดับที่	โซน	พื้นที่	โรงเรียน	จังหวัด	OTDR km.
3713	4	NEC	ร.ร.บ้านบาก2	มุกดาหาร	5.334
3714	4	NEC	ร.ร.บ้านนายาง	มุกดาหาร	9.094
3715	4	NEC	ร.ร.บ้านนาโพธิ์	มุกดาหาร	1.713
3716	4	NEC	ร.ร.บ้านน้ำเที่ยงวันครู 2501	มุกดาหาร	0.392
3717	4	NEC	ร.ร.บ้านหนองเอี่ยนคง(ราษฎร์สงเคราะห์)	มุกดาหาร	0.728
3718	4	NEC	ร.ร.บ้านเหล่า	มุกดาหาร	1.65
3719	4	NEC	ร.ร.บ้านหนองเอี่ยน	มุกดาหาร	3.689
3720	4	NEC	ร.ร.บ้านจิว	มุกดาหาร	2.192
3721	4	NEC	ร.ร.ชุมชนเมืองหนองสูง	มุกดาหาร	1.615
3722	4	NEC	ร.ร.นาโสกวิทยาคาร	มุกดาหาร	0.607
3723	4	NEC	ร.ร.นาวาราชกิจพิทยานุสรณ์	มุกดาหาร	8.876
3724	4	NEC	ร.ร.ตมอณวิทยาคม	มุกดาหาร	0.788
3725	4	NEC	ร.ร.อุดมวิทย์	มุกดาหาร	0.908
3726	4	NEC	ร.ร.โชคชัยวิทยา	มุกดาหาร	2.829
3727	4	NEC	ร.ร.ดอนตาลวิทยา	มุกดาหาร	1.988
3728	4	NEC	ร.ร.คำชะอีวิทยาคาร	มุกดาหาร	0.726
3729	4	NEC	ร.ร.ชัยปัญญาวิทยานุสรณ์	มุกดาหาร	6.333
3730	4	NEC	ร.ร.กุดชุมวิทยาคม	ยโสธร	2.286
3731	4	NEC	ร.ร.สอนแก้วว่องไววิทยา	ยโสธร	1.262
3732	4	NEC	ร.ร.บ้านหนองยางห้วยสะแบก	ยโสธร	2.779
3733	4	NEC	ร.ร.บ้านห้วย	ยโสธร	0.453
3734	4	NEC	ร.ร.บ้านโนนยาง	ยโสธร	1.456
3735	4	NEC	ร.ร.บ้านสองคร	ยโสธร	3.523
3736	4	NEC	ร.ร.บ้านกุดชุมพัฒนา (ศรีวิสารรังสรรค์)	ยโสธร	0.706
3737	4	NEC	ร.ร.ชุมชนบ้านโนนเปือย (มหาพิมพ์สงเคราะห์)	ยโสธร	3.459
3738	4	NEC	ร.ร.ศรีฐานกระจายศึกษา	ยโสธร	3.829
3739	4	NEC	ร.ร.ชุมชนบ้านศรีฐาน	ยโสธร	2.298
3740	4	NEC	ร.ร.ตระกูลประเทืองวิทยาคม	ยโสธร	10.313
3741	4	NEC	ร.ร.มหาชนะชัยวิทยาคม	ยโสธร	2.128
3742	4	NEC	ร.ร.มหาชนะชัย	ยโสธร	4.861
3743	4	NEC	ร.ร.ฟ้าหยาดราษฎร์นิยม	ยโสธร	1.433
3744	4	NEC	ร.ร.ยโสธรพิทยาสรรค์	ยโสธร	3.681
3745	4	NEC	ร.ร.บ้านดาดทอง	ยโสธร	5.038
3746	4	NEC	ร.ร.ยโสธรพิทยาคม	ยโสธร	2.238
3747	4	NEC	ร.ร.ยโสธรวิทยาคาร	ยโสธร	0.943
3748	4	NEC	ร.ร.ศรีธรรมวิทยา	ยโสธร	1.543
3749	4	NEC	ห้องสมุดประชาชนจังหวัดยโสธร	ยโสธร	0.274
3750	4	NEC	ร.ร.บ้านกุดแห่	ยโสธร	2.269
3751	4	NEC	ร.ร.บ้านนาโพธิ์อ่างสร้างหิน	ยโสธร	0.479
3752	4	NEC	ร.ร.บ้านกุดคอก่านโคกสำราญ	ยโสธร	1.459
3753	4	NEC	ร.ร.บ้านม่วงกาซัง	ยโสธร	3.523
3754	4	NEC	ร.ร.บ้านดอนฮี	ยโสธร	4.536
3755	4	NEC	ร.ร.เลิงกทา	ยโสธร	4.224
3756	4	NEC	ร.ร.บ้านด่าน	ยโสธร	1.813
3757	4	NEC	ร.ร.บ้านสะเนน(สามัคคีวิทยาคม)	ยโสธร	2.084
3758	4	NEC	ร.ร.บ้านชุมเงิน	ยโสธร	3.881
3759	4	NEC	ร.ร.บ้านกว้างท่าเยี่ยม	ยโสธร	2.354
3760	4	NEC	ร.ร.บ้านค้อเหนือค้อใต้ค้อกลาง	ยโสธร	3.475
3761	4	NEC	ร.ร.บ้านสามเพี้ยแสนจำปา	ยโสธร	2.35
3762	4	NEC	ร.ร.บ้านดู่ทุ่งคำบอน	ยโสธร	2.062
3763	4	NEC	ร.ร.ไทยรัฐวิทยา 63(ร.ร.ชุมชนบ้านคำแดง)	ยโสธร	4.056
3764	4	NEC	ร.ร.ร.ร.อนุบาลยโสธร	ยโสธร	2.319
3765	4	NEC	ร.ร.บ้านหนองนางด้อมบากหัวคำ	ยโสธร	1.515
3766	4	NEC	ร.ร.บ้านสิงห์	ยโสธร	3.646
3767	4	NEC	ร.ร.ชุมชนกุ้งจาน	ยโสธร	8.573
3768	4	NEC	ร.ร.ชุมชนดงแคนใหญ่	ยโสธร	14.933
3769	4	NEC	ร.ร.บ้านดงเจริญ	ยโสธร	6.034
3770	4	NEC	ร.ร.บ้านทุ่งมน	ยโสธร	3.072

กษ.

๐๓

19/10/20  
กษ.

รายการแสดงระยะทางสายเคเบิลใยแก้วนำแสงระหว่างสถาบันการศึกษา เส้นทางเครือข่ายปลายทาง เอกสารแนบที่ 1-3					
ลำดับที่	โซน	พื้นที่	โรงเรียน	จังหวัด	OTDR km.
3771	4	NEC	ร.ร.โจงเหลาโป้ววิทยา	ยโสธร	5.923
3772	4	NEC	ร.ร.ชุมชนยอวิทยา	ยโสธร	2.558
3773	4	NEC	ร.ร.บ้านคำม่วง	ยโสธร	4.609
3774	4	NEC	ร.ร.ร.ร.อนุบาลชุมพุก(วันครู2503)	ยโสธร	0.66
3775	4	NEC	ร.ร.ชุมชนบ้านบึงแกชชชะบุรีพา	ยโสธร	6.58
3776	4	NEC	ร.ร.บ้านผือฮี	ยโสธร	6.02
3777	4	NEC	ร.ร.บ้านดิว	ยโสธร	2.722
3778	4	NEC	ร.ร.บ้านกุดน้ำใสจามบกน้อย(จามบกน้อย2)	ยโสธร	5.317
3779	4	NEC	ร.ร.อนุบาลค้อวัง	ยโสธร	1.15
3780	4	NEC	ร.ร.บ้านแซโพเมือง	ยโสธร	5.959
3781	4	NEC	ร.ร.บ้านฟ้าห่วน	ยโสธร	6.156
3782	4	NEC	ร.ร.สมเด็จพระญาณสังวร	ยโสธร	3.499
3783	4	NEC	ร.ร.กุจจานวิทยาคม	ยโสธร	0.835
3784	4	NEC	ร.ร.โพนทันเจริญวิทย์	ยโสธร	2.644
3785	4	NEC	ร.ร.ศิลาทองพิทยาสรรค์	ยโสธร	9.776
3786	4	NEC	ร.ร.บ้านทรายมูล(ทรายมูลประชาราษฎร์)	ยโสธร	2.621
3787	4	NEC	ร.ร.บ้านสร้างช้างไผ่ทองไร่มิตรภาพที่ 143	ยโสธร	9.883
3788	4	NEC	ร.ร.บ้านโคกกลาง	ยโสธร	4.175
3789	4	NEC	ร.ร.บ้านคำน้ำสร้าง	ยโสธร	13.228
3790	4	NEC	ร.ร.บ้านฝักกะยา	ยโสธร	3.375
3791	4	NEC	ร.ร.บ้านแดงทองแดง	ยโสธร	14.01
3792	4	NEC	ร.ร.ชุมชนบ้านเชียงเพ็ง	ยโสธร	1.712
3793	4	NEC	ร.ร.ร.ร.อนุบาลป่าดิว(ไพธากินันท์กุล)	ยโสธร	1.311
3794	4	NEC	ร.ร.บ้านโพธิ์โพธิ์ศรี	ยโสธร	3.703
3795	4	NEC	ร.ร.บ้านหนองแคน	ยโสธร	4.843
3796	4	NEC	ร.ร.บ้านศรีแก้ว	ยโสธร	1.987
3797	4	NEC	ร.ร.อนุบาลเลิงกทา	ยโสธร	2.808
3798	4	NEC	ร.ร.บ้านหวาย	ยโสธร	9.261
3799	4	NEC	ร.ร.ชุมชนห้องแดงวิทยา	ยโสธร	1.386
3800	4	NEC	ร.ร.บ้านห้องแดง	ยโสธร	1.634
3801	4	NEC	ร.ร.บ้านคำเดย	ยโสธร	9.802
3802	4	NEC	ร.ร.บ้านไทยเจริญ	ยโสธร	4.339
3803	4	NEC	ร.ร.บ้านส้มผ่อ	ยโสธร	12.722
3804	4	NEC	ร.ร.ทรายมูลวิทยา	ยโสธร	17.628
3805	4	NEC	ร.ร.ห้องแดงวิทยาคม	ยโสธร	10.576
3806	4	NEC	ร.ร.บุงคำวิทยาคม	ยโสธร	7.743
3807	4	NEC	ร.ร.โพนงามพิทยาคาร	ยโสธร	1.067
3808	4	NEC	ร.ร.ศรีแก้วประชาสรรค์	ยโสธร	4.673
3809	4	NEC	ห้องสมุดประชาชน"เฉลิมราชกุมารี" อำเภอจังหาร	ร้อยเอ็ด	10.105
3810	4	NEC	ร.ร.ธงธานี	ร้อยเอ็ด	2.551
3811	4	NEC	ร.ร.โนนไทยพิทยาคาร	ร้อยเอ็ด	6.665
3812	4	NEC	ร.ร.น้ำใสวิทย์	ร้อยเอ็ด	0.448
3813	4	NEC	ร.ร.บ้านพนมไพร	ร้อยเอ็ด	0.845
3814	4	NEC	ร.ร.พนมไพรพิทยาคาร	ร้อยเอ็ด	2.175
3815	4	NEC	ร.ร.บ้านโพธิ์ใหญ่	ร้อยเอ็ด	3.538
3816	4	NEC	ร.ร.วาริสวัสดิ์วิทยา	ร้อยเอ็ด	6.619
3817	4	NEC	ร.ร.บ้านสระแก้ว	ร้อยเอ็ด	2.177
3818	4	NEC	ร.ร.บ้านนาขม (นาขมพิทยาสีหิ)	ร้อยเอ็ด	5.313
3819	4	NEC	ร.ร.ชุมชนเชียงใหม่พัฒนา	ร้อยเอ็ด	1.845
3820	4	NEC	ร.ร.พนาลัยวิทยาเสริม	ร้อยเอ็ด	2.789
3821	4	NEC	ร.ร.โพนทองวิทยายน	ร้อยเอ็ด	1.493
3822	4	NEC	ร.ร.ร้อยเอ็ดวิทยาลัย	ร้อยเอ็ด	0.723
3823	4	NEC	ร.ร.สตรีศึกษา	ร้อยเอ็ด	1.024
3824	4	NEC	ร.ร.เมืองร้อยเอ็ด	ร้อยเอ็ด	0.751
3825	4	NEC	ร.ร.การศึกษาคนตาบอดร้อยเอ็ด	ร้อยเอ็ด	3.343
3826	4	NEC	ห้องสมุดประชาชนจังหวัดร้อยเอ็ด	ร้อยเอ็ด	1.159
3827	4	NEC	ร.ร.เฉลิมพระเกียรติสมเด็จพระศรีนครินทร์ร้อยเอ็ด	ร้อยเอ็ด	4.646
3828	4	NEC	ร.ร.สุวรรณภูมิพิทยโศบาล	ร้อยเอ็ด	0.779

๐๕

๒๖

๒๖ ๐.  
๒๖

รายการแสดงระยะทางสายเคเบิลใยแก้วนำแสงระหว่างสถาบันการศึกษา เส้นทางเครือข่ายปลายทาง เอกสารแนบที่ 1-3					
ลำดับที่	โซน	พื้นที่	โรงเรียน	จังหวัด	OTDR km.
3829	4	NEC	ร.ร.เมืองใหม่สุวรรณภูมิ	ร้อยเอ็ด	0.687
3830	4	NEC	ร.ร.สุวรรณภูมิ	ร้อยเอ็ด	0.219
3831	4	NEC	ร.ร.เมืองสุวรรณภูมิ	ร้อยเอ็ด	1.713
3832	4	NEC	ร.ร.บ้านกลางเสลภูมิ	ร้อยเอ็ด	1.054
3833	4	NEC	ร.ร.บ้านดงหวาย	ร้อยเอ็ด	2.441
3834	4	NEC	ร.ร.เสลภูมิพิทยาคม	ร้อยเอ็ด	1.153
3835	4	NEC	ร.ร.เสลภูมิ	ร้อยเอ็ด	1.956
3836	4	NEC	ร.ร.บ้านดงประเสริฐ	ร้อยเอ็ด	1.891
3837	4	NEC	ร.ร.ท่าม่วงวิทยาคม	ร้อยเอ็ด	0.918
3838	4	NEC	ร.ร.บ้านคำโพนสูง	ร้อยเอ็ด	2.619
3839	4	NEC	ร.ร.โพธิ์แก้วประชาสรรค์	ร้อยเอ็ด	8.056
3840	4	NEC	ร.ร.ท่าสีดาวิทยา	ร้อยเอ็ด	12.308
3841	4	NEC	ร.ร.ทรายทองเฉลิมวิทย์	ร้อยเอ็ด	2.777
3842	4	NEC	ร.ร.หนองแวงบึงงาม	ร้อยเอ็ด	2.537
3843	4	NEC	ร.ร.ชุมชนบ้านโคกกลางมิตรภาพที่ 84	ร้อยเอ็ด	2.236
3844	4	NEC	ร.ร.ผาน้ำทิพย์วิทยา	ร้อยเอ็ด	15.379
3845	4	NEC	ร.ร.ชุมชนหนองแสงโนนสว่าง	ร้อยเอ็ด	9.654
3846	4	NEC	ร.ร.บ้านหนองคำ	ร้อยเอ็ด	11.528
3847	4	NEC	ร.ร.หนองโนราษฎร์บำรุง	ร้อยเอ็ด	3.377
3848	4	NEC	ร.ร.หนองพอกพัฒนาประชานุสรณ์	ร้อยเอ็ด	2.579
3849	4	NEC	ร.ร.หนองพอกวิทยาลัย	ร้อยเอ็ด	0.746
3850	4	NEC	ร.ร.อนุบาลเมืองเมยวดี	ร้อยเอ็ด	3.636
3851	4	NEC	ร.ร.เมยวดีพิทยาคม	ร้อยเอ็ด	2.833
3852	4	NEC	ร.ร.ชุมชนบ้านขาว	ร้อยเอ็ด	2.702
3853	4	NEC	ร.ร.บ้านหันหนองสามัคคี	ร้อยเอ็ด	4.329
3854	4	NEC	ร.ร.ชาววิทยาคาร	ร้อยเอ็ด	1.955
3855	4	NEC	ร.ร.บ้านนากระต๊อบ	ร้อยเอ็ด	1.258
3856	4	NEC	ร.ร.บ้านท่าม่วง	ร้อยเอ็ด	3.836
3857	4	NEC	ร.ร.บ้านหนองหัวนาคำพัฒนา	ร้อยเอ็ด	0.481
3858	4	NEC	ร.ร.บ้านนาแซง	ร้อยเอ็ด	8.395
3859	4	NEC	ร.ร.บ้านหัวคู	ร้อยเอ็ด	3.536
3860	4	NEC	ร.ร.บ้านสะอาดนาดี	ร้อยเอ็ด	5.605
3861	4	NEC	ร.ร.บ้านนาแพง	ร้อยเอ็ด	5.457
3862	4	NEC	ร.ร.บ้านหนองกุง	ร้อยเอ็ด	6.386
3863	4	NEC	ร.ร.วังหลวงพิทยาคม	ร้อยเอ็ด	8.63
3864	4	NEC	ร.ร.บ้านเหล่าแถมดงกลาง	ร้อยเอ็ด	3.632
3865	4	NEC	ร.ร.เมืองไพรวิทยาคาร	ร้อยเอ็ด	4.819
3866	4	NEC	ร.ร.บ้านหนองฟ้า	ร้อยเอ็ด	4.539
3867	4	NEC	ร.ร.โพธิ์ทองวิทยาคาร	ร้อยเอ็ด	5.99
3868	4	NEC	ร.ร.บ้านค่านาดี	ร้อยเอ็ด	7.66
3869	4	NEC	ร.ร.บ้านหนองขอนแก่น	ร้อยเอ็ด	15.557
3870	4	NEC	ร.ร.ค่านาดีพิทยาคม	ร้อยเอ็ด	2.046
3871	4	NEC	ร.ร.บ้านวังยาว	ร้อยเอ็ด	8.63
3872	4	NEC	ร.ร.บ้านวังม่วย	ร้อยเอ็ด	4.044
3873	4	NEC	ร.ร.อนุบาลโพนทอง	ร้อยเอ็ด	0.253
3874	4	NEC	ร.ร.บ้านโคกกกม่วง	ร้อยเอ็ด	2.463
3875	4	NEC	ร.ร.ม่วงมิตรพิทยาคม	ร้อยเอ็ด	7.29
3876	4	NEC	ร.ร.บ้านจิวห่านศึกษาคาร	ร้อยเอ็ด	0.681
3877	4	NEC	ร.ร.บ้านหนองขี้ม้า	ร้อยเอ็ด	9.374
3878	4	NEC	โนนชัยศรีวิทยา	ร้อยเอ็ด	1.802
3879	4	NEC	ร.ร.บ้านโพนทอง	ร้อยเอ็ด	4.595
3880	4	NEC	ร.ร.บ้านนาทม	ร้อยเอ็ด	4.546
3881	4	NEC	ร.ร.บ้านหนองโกโพธิ์เงินคำฝักกุด	ร้อยเอ็ด	0.403
3882	4	NEC	ร.ร.โพธิ์ศรีสว่างวิทยา	ร้อยเอ็ด	6.049
3883	4	NEC	ร.ร.บ้านดงแดงหนองเพี้ยขันธุ์	ร้อยเอ็ด	6.155
3884	4	NEC	ร.ร.บ้านน้ำใสเทียมแท้	ร้อยเอ็ด	4.988
3885	4	NEC	ร.ร.บ้านข่า	ร้อยเอ็ด	6.728
3886	4	NEC	ร.ร.บ้านอัน	ร้อยเอ็ด	1.25

or

Pr

1/2/20  
/mm

รายการแสดงระยะทางสายเคเบิลใยแก้วนำแสงระหว่างสถาบันการศึกษา เส้นทางเครือข่ายปลายทาง เอกสารแนบที่ 1-3					
ลำดับที่	โซน	พื้นที่	โรงเรียน	จังหวัด	OTDR km.
3887	4	NEC	ร.ร.จตุรพักตรพิมาน	ร้อยเอ็ด	2.477
3888	4	NEC	ร.ร.คูน้อยประชาสรรค์	ร้อยเอ็ด	19.833
3889	4	NEC	ร.ร.ชุมชนบ้านโคกลำม	ร้อยเอ็ด	6.195
3890	4	NEC	ร.ร.โคกลำมพิทยาคม	ร้อยเอ็ด	1.036
3891	4	NEC	ร.ร.บ้านนิเวศน์	ร้อยเอ็ด	1.781
3892	4	NEC	ร.ร.ศรีวิชัยวิทยาลัย	ร้อยเอ็ด	1.01
3893	4	NEC	ร.ร.โสตศึกษาจังหวัดร้อยเอ็ด	ร้อยเอ็ด	0.883
3894	4	NEC	ร.ร.ศึกษาสงเคราะห์อรัญบุรี	ร้อยเอ็ด	1.267
3895	4	NEC	ร.ร.บ้านคอนชัย	ร้อยเอ็ด	7.305
3896	4	NEC	ร.ร.เวฬุวันวิทยา	ร้อยเอ็ด	11.379
3897	4	NEC	ร.ร.ศรีสมเด็จพิทยพัฒนาวิทยา	ร้อยเอ็ด	12.679
3898	4	NEC	ร.ร.บ้านกล้วยวิทยา	ร้อยเอ็ด	3.683
3899	4	NEC	ร.ร.โนนสีดาวิทยา	ร้อยเอ็ด	4.857
3900	4	NEC	ร.ร.อดุลยบริหารกิจ(คุรุราษฎร์วิทยา)	ร้อยเอ็ด	5.697
3901	4	NEC	ร.ร.บ้านเชียง	ร้อยเอ็ด	4.027
3902	4	NEC	ร.ร.บ้านหม่ม	ร้อยเอ็ด	5.572
3903	4	NEC	ร.ร.เชียงขวัญพิทยาคม	ร้อยเอ็ด	8.964
3904	4	NEC	ร.ร.บ้านนาโพธิ์(สหพันธ์พิทยากรณ์)	ร้อยเอ็ด	15.831
3905	4	NEC	ร.ร.บ้านปอการ(ปอการราษฎร์บำรุง)	ร้อยเอ็ด	3.557
3906	4	NEC	ร.ร.บ้านสังข์สงยาง(คุรุราษฎร์วิทยา)	ร้อยเอ็ด	7.905
3907	4	NEC	ร.ร.บ้านแมตวิทยาคาร	ร้อยเอ็ด	1.804
3908	4	NEC	ร.ร.บ้านเหล่าขาม(มูลสารศึกษาสงเคราะห์)	ร้อยเอ็ด	3.189
3909	4	NEC	ร.ร.ชุมชนบ้านสีแก้ว	ร้อยเอ็ด	5.105
3910	4	NEC	ร.ร.บ้านแดงโนนสว่าง	ร้อยเอ็ด	2.496
3911	4	NEC	ร.ร.บ้านหนองแวงใหญ่	ร้อยเอ็ด	5.138
3912	4	NEC	ร.ร.โพธิ์ชัยอนุภูมิ	ร้อยเอ็ด	3.088
3913	4	NEC	ร.ร.บ้านคำพอง(ประชากรราษฎร์บำรุง)	ร้อยเอ็ด	3.749
3914	4	NEC	ร.ร.บ้านหนองอิงโปลา	ร้อยเอ็ด	1.031
3915	4	NEC	ร.ร.ชุมชนบัวคำ	ร้อยเอ็ด	4.512
3916	4	NEC	ร.ร.บ้านท่าเสียว	ร้อยเอ็ด	3.001
3917	4	NEC	ร.ร.บ้านสะอาด(สะอาดวิทยาคาร)	ร้อยเอ็ด	4.04
3918	4	NEC	ร.ร.บ้านหนองตาโก้	ร้อยเอ็ด	6.286
3919	4	NEC	ร.ร.อัครศึกษา	ร้อยเอ็ด	7.366
3920	4	NEC	ร.ร.บ้านโพธิ์ศรี	ร้อยเอ็ด	10.108
3921	4	NEC	โพธิ์ศรีวิทยา 36(ร.ร.บ้านบะตากา)	ร้อยเอ็ด	4.81
3922	4	NEC	ร.ร.บ้านหนองแวงแห่	ร้อยเอ็ด	6.589
3923	4	NEC	ร.ร.บ้านหัวโนนตาล(สหราษฎร์วิทยาสรรค์)	ร้อยเอ็ด	1.637
3924	4	NEC	ร.ร.บ้านโนนรัง	ร้อยเอ็ด	1.68
3925	4	NEC	ร.ร.บ้านค้อ	ร้อยเอ็ด	6.84
3926	4	NEC	ร.ร.ร.ร.อนุบาลร้อยเอ็ด	ร้อยเอ็ด	1.7
3927	4	NEC	ร.ร.บ้านขงวิทยาคม	ร้อยเอ็ด	2.003
3928	4	NEC	ร.ร.บ้านเล้าวิทยาคาร	ร้อยเอ็ด	2.385
3929	4	NEC	ร.ร.รัฐประชาวิทยาคาร	ร้อยเอ็ด	3.479
3930	4	NEC	ร.ร.ป่าสังข์ป่าม่วงวิทยา	ร้อยเอ็ด	12.742
3931	4	NEC	ร.ร.บ้านร่องคำ	ร้อยเอ็ด	3.218
3932	4	NEC	ร.ร.บ้านอีหมื่น	ร้อยเอ็ด	3.522
3933	4	NEC	ร.ร.บ้านแจ้งโคกลำมแจ้งข่า	ร้อยเอ็ด	11.693
3934	4	NEC	ร.ร.บ้านม่วงท่าลาด	ร้อยเอ็ด	1.546
3935	4	NEC	ร.ร.ม่วงลาดวิทยาคาร	ร้อยเอ็ด	2.529
3936	4	NEC	ร.ร.สังหารจิตวิริยาประชาสรรค์	ร้อยเอ็ด	0.908
3937	4	NEC	ร.ร.เทอดไทยวิทยาคม	ร้อยเอ็ด	16.591
3938	4	NEC	ร.ร.บ้านกู่กาสิงห์	ร้อยเอ็ด	6.207
3939	4	NEC	ร.ร.บ้านโพธิ์หว้างาม	ร้อยเอ็ด	3.305
3940	4	NEC	ร.ร.เมืองเกษตรวิสัย	ร้อยเอ็ด	1.245
3941	4	NEC	ร.ร.บ้านหนองแวง	ร้อยเอ็ด	2.74
3942	4	NEC	ร.ร.บ้านน้ำอ้อม	ร้อยเอ็ด	6.353
3943	4	NEC	ร.ร.ไตรคามสามัคคี	ร้อยเอ็ด	1.939
3944	4	NEC	ร.ร.บ้านผ้าโนนสว่าง	ร้อยเอ็ด	3.749

๗๒

๗

๗๒  
๗๗๗

รายการแสดงระยะทางสายเคเบิลใยแก้วนำแสงระหว่างสถาบันการศึกษา เส้นทางเครือข่ายปลายทาง เอกสารแนบที่ 1-3					
ลำดับที่	โซน	พื้นที่	โรงเรียน	จังหวัด	OTDR km.
3945	4	NEC	ร.ร.ครุราชบุรีสามัคคี	ร้อยเอ็ด	3.254
3946	4	NEC	ร.ร.เมืองบัววิทยาการ	ร้อยเอ็ด	7.718
3947	4	NEC	ร.ร.บ้านชีเหล็กชัยดอนแดง	ร้อยเอ็ด	1.81
3948	4	NEC	ร.ร.สิงห์โคกตม้นเหล่างามวิทยา	ร้อยเอ็ด	18.845
3949	4	NEC	ร.ร.ชุมชนบ้านหนองผึ้ง(ประพันธ์ครุราชบุรีอุทิศ)	ร้อยเอ็ด	11.374
3950	4	NEC	ร.ร.ชุมชนบ้านอู่แม่สิงห์โคก	ร้อยเอ็ด	9.357
3951	4	NEC	ร.ร.บ้านชีเหล็ก	ร้อยเอ็ด	7.126
3952	4	NEC	ร.ร.บ้านขนวน(ครูประชาสรรค์)	ร้อยเอ็ด	3.387
3953	4	NEC	ร.ร.บ้านโนนสวรรค์	ร้อยเอ็ด	4.816
3954	4	NEC	ร.ร.บ้านคูน(บักดู๋ โนนตาแสง)	ร้อยเอ็ด	7.745
3955	4	NEC	ร.ร.เมืองปทุมรัตต์	ร้อยเอ็ด	4.558
3956	4	NEC	ร.ร.ชุมชนบ้านโคกหม(พิศิษฐ์พิทยาคาร)	ร้อยเอ็ด	10.196
3957	4	NEC	ร.ร.บ้านห้วยนา	ร้อยเอ็ด	1.286
3958	4	NEC	ร.ร.บ้านหนองทัพไทย	ร้อยเอ็ด	9.915
3959	4	NEC	ร.ร.บ้านเปลือย(ครูสรรค์วิทยา)	ร้อยเอ็ด	3.96
3960	4	NEC	ร.ร.บ้านจานเคย	ร้อยเอ็ด	3.65
3961	4	NEC	ร.ร.บ้านฮ้อยสังข์	ร้อยเอ็ด	14.974
3962	4	NEC	ร.ร.เมืองทุ่งวิทยา	ร้อยเอ็ด	22.758
3963	4	NEC	ร.ร.บ้านตาแหลวโนนหมากแงว	ร้อยเอ็ด	6.08
3964	4	NEC	ร.ร.หนองบัวหนองพังคีครูประชาสรรค์	ร้อยเอ็ด	2.045
3965	4	NEC	ร.ร.น้ำคำใหญ่วิทยา	ร้อยเอ็ด	4.276
3966	4	NEC	ร.ร.ผักเค็ดจอกน้อยคูขาม	ร้อยเอ็ด	2.384
3967	4	NEC	ร.ร.บ้านยางเครือदानน้อย	ร้อยเอ็ด	1.061
3968	4	NEC	ร.ร.บ้านห้างหว้า(ครูรัฐประชาสรรค์)	ร้อยเอ็ด	1.419
3969	4	NEC	ร.ร.บ้านหัวโตนมิตรภาพที่ 165	ร้อยเอ็ด	14.782
3970	4	NEC	ร.ร.บ้านห้วยนา	ร้อยเอ็ด	2.853
3971	4	NEC	ร.ร.บ้านเมืองสรวง	ร้อยเอ็ด	3.757
3972	4	NEC	ร.ร.ชุมชนบ้านผ้า	ร้อยเอ็ด	3.185
3973	4	NEC	ร.ร.บ้านช้อย	ร้อยเอ็ด	4.533
3974	4	NEC	ร.ร.ดอนโงงสัมพันธ์ปลาครุม่วงน้อย	ร้อยเอ็ด	5.589
3975	4	NEC	ร.ร.เมืองโพนทราย	ร้อยเอ็ด	1.302
3976	4	NEC	ร.ร.บ้านหนองบัวประชาสรรค์	ร้อยเอ็ด	9.256
3977	4	NEC	ร.ร.บ้านสว่าง	ร้อยเอ็ด	4.821
3978	4	NEC	ร.ร.บ้านดงหมากไฟ	ร้อยเอ็ด	3.312
3979	4	NEC	ร.ร.สามขาพิทยาคม	ร้อยเอ็ด	4.264
3980	4	NEC	ร.ร.บ้านชีโหล่น	ร้อยเอ็ด	6.349
3981	4	NEC	ร.ร.บ้านดงเมืองจอก	ร้อยเอ็ด	4.278
3982	4	NEC	ร.ร.ชุมชนบ้านโพนเมือง	ร้อยเอ็ด	7.296
3983	4	NEC	ร.ร.บ้านหนองฮาง	ร้อยเอ็ด	6.567
3984	4	NEC	ร.ร.หนองขามวิทยา	ร้อยเอ็ด	5.61
3985	4	NEC	ร.ร.บ้านหนองบัว	ร้อยเอ็ด	10.628
3986	4	NEC	ร.ร.บ้านแคน(วันครู 2503)	ร้อยเอ็ด	10.032
3987	4	NEC	ร.ร.บ้านวาริสสุก	ร้อยเอ็ด	8.665
3988	4	NEC	ร.ร.บ้านกอกแก้ว	ร้อยเอ็ด	3.462
3989	4	NEC	ร.ร.บ้านเด่นราษฎร์	ร้อยเอ็ด	5.363
3990	4	NEC	ร.ร.บ้านหนองคุณ	ร้อยเอ็ด	2.194
3991	4	NEC	ร.ร.ชุมชนบ้านหนองอี(ถาวรวิทยาคม)	ร้อยเอ็ด	5.051
3992	4	NEC	ร.ร.ดอนกลอยวิทยาการ	ร้อยเอ็ด	6.157
3993	4	NEC	ร.ร.จันทร์เบกษาอนุสรณ์	ร้อยเอ็ด	2.968
3994	4	NEC	ร.ร.ปทุมรัตต์พิทยาคม	ร้อยเอ็ด	2.123
3995	4	NEC	ร.ร.หนองผึ้งวิทยาการ	ร้อยเอ็ด	0.525
3996	4	NEC	ร.ร.กุภาสิงห์ประชาสรรค์	ร้อยเอ็ด	5.151
3997	4	NEC	ร.ร.หัวโตนวิทยา	ร้อยเอ็ด	3.062
3998	4	NEC	ร.ร.ช้างเผือกพิทยาคม	ร้อยเอ็ด	1.527
3999	4	NEC	ร.ร.ทรายทองวิทยา	ร้อยเอ็ด	2.772
4000	4	NEC	ร.ร.สามขาท่าหาดยาววิทยา	ร้อยเอ็ด	3.495
4001	4	NEC	ร.ร.อาจสามารถวิทยา	ร้อยเอ็ด	2.814
4002	4	NEC	ร.ร.หนองหมื่นถ่านวิทยา	ร้อยเอ็ด	5.824

or, AN

AN C. lom

รายการแสดงระยะทางสายเคเบิลใยแก้วนำแสงระหว่างสถาบันการศึกษา เส้นทางเครือข่ายปลายทาง เอกสารแนบที่ 1-3					
ลำดับที่	โซน	พื้นที่	โรงเรียน	จังหวัด	OTDR km.
4003	4	NEC	ร.ร. โพนเมืองประชารัฐ	ร้อยเอ็ด	2.103
4004	4	NEC	ร.ร. ดูก้องประชาสามัคคี	ร้อยเอ็ด	0.992
4005	4	NEC	ร.ร. บ้านโนนยาง	ร้อยเอ็ด	0.465
4006	4	NEC	ร.ร. บ้านดอนน้อยท่าแห่ตาลม	ร้อยเอ็ด	2.318
4007	4	NEC	สพม.เขต 27	ร้อยเอ็ด	2.049
4008	4	NEC	ร.ร. นาฝ่อโคกกอก	อำนาจเจริญ	1.523
4009	4	NEC	ร.ร. นายมวิทยาคาร	อำนาจเจริญ	1.883
4010	4	NEC	ร.ร. ศึกษาสงเคราะห์อำนาจเจริญ	อำนาจเจริญ	1.411
4011	4	NEC	ร.ร. อำนาจเจริญ 2	อำนาจเจริญ	8.199
4012	4	NEC	ร.ร. ชุมชนบ้านนาไร่ใหญ่	อำนาจเจริญ	1.151
4013	4	NEC	ร.ร. บ้านห้วยทม	อำนาจเจริญ	9.33
4014	4	NEC	ร.ร. คำเขื่อนแก้ววิทยาคม	อำนาจเจริญ	4.718
4015	4	NEC	ร.ร. บ้านคำเคือย	อำนาจเจริญ	0.884
4016	4	NEC	ร.ร. บ้านหนองแมงดา	อำนาจเจริญ	3.884
4017	4	NEC	ร.ร. ตำรวจตระเวนชายแดนร.ร. บ้านปากอ้อ	อำนาจเจริญ	8.887
4018	4	NEC	ร.ร. หนองข่าป้าหวาย	อำนาจเจริญ	8.118
4019	4	NEC	ร.ร. บ้านหนองไฮเสนานิคม	อำนาจเจริญ	5.345
4020	4	NEC	ร.ร. ปทุมราชวงศา	อำนาจเจริญ	1.854
4021	4	NEC	ร.ร. อนุบาลปทุมราชวงศา	อำนาจเจริญ	16.108
4022	4	NEC	ร.ร. ม่วงปี่หนองน้ำขุ่น	อำนาจเจริญ	4.024
4023	4	NEC	ร.ร. นาวังวิทยา	อำนาจเจริญ	9.331
4024	4	NEC	ร.ร. นาแต่โคกสำราญ	อำนาจเจริญ	8.822
4025	4	NEC	ร.ร. บ้านโคกช้างฮ้าย	อำนาจเจริญ	1.69
4026	4	NEC	ร.ร. ดอนหวายคาโกลี	อำนาจเจริญ	1.907
4027	4	NEC	ร.ร. บ้านโนนตุ้	อำนาจเจริญ	10.172
4028	4	NEC	ร.ร. บ้านค้ำกลาง	อำนาจเจริญ	2.93
4029	4	NEC	ร.ร. นาเวียงจลิตติวิทยา	อำนาจเจริญ	9.008
4030	4	NEC	ร.ร. บ้านโพหนอง	อำนาจเจริญ	5.324
4031	4	NEC	ร.ร. ชุมชนบ้านไร่สีสุก	อำนาจเจริญ	1.154
4032	4	NEC	ร.ร. อนุบาลเสนางคนิคม(หนองหับม้า)	อำนาจเจริญ	1.374
4033	4	NEC	ร.ร. บ้านหนองสามสี	อำนาจเจริญ	3.948
4034	4	NEC	ร.ร. บ้านหนองไฮหนองข่า	อำนาจเจริญ	10.325
4035	4	NEC	ร.ร. บ้านบก	อำนาจเจริญ	2.181
4036	4	NEC	ร.ร. แคมป์สนวิทยาคม	เพชรบูรณ์	0.958
4037	4	NEC	ร.ร. ศรีเทพประชารักษ์	เพชรบูรณ์	2.680
4038	4	NEC	ร.ร. บ้านเข็กน้อย	เพชรบูรณ์	1.980
4039	4	NEC	ร.ร. บ้านโคกมน	เพชรบูรณ์	12.244
4040	4	NEC	ร.ร. ชัยบ่อนวิทยาคม	เพชรบูรณ์	21.270
4041	4	NEC	ร.ร. บ้านชัยไม้แดง	เพชรบูรณ์	11.021
4042	4	NEC	ร.ร. บ้านสามแยกวังชมพู	เพชรบูรณ์	3.123
4043	4	NEC	ร.ร. อนุบาลเพชรบูรณ์	เพชรบูรณ์	1.321
4044	4	NEC	ร.ร. อนุบาลวังโป่ง	เพชรบูรณ์	24.335
4045	4	NEC	ร.ร. ชุมชนบ้านหุเตย	เพชรบูรณ์	2.407
4046	4	NEC	ร.ร. บ้านพุกาม	เพชรบูรณ์	1.858
4047	4	NEC	ร.ร. เมืองศรีเทพ	เพชรบูรณ์	9.188
4048	4	NEC	ร.ร. บ้านกลาง	เพชรบูรณ์	0.554
4049	4	NEC	ร.ร. บ้านนาเฉลียงใต้	เพชรบูรณ์	0.884
4050	4	NEC	ร.ร. บ้านนาทุ่ง	เพชรบูรณ์	13.467
4051	4	NEC	ร.ร. บ้านกลาง	เพชรบูรณ์	0.480
4052	4	NEC	ร.ร. บ้านสี่แยกสมเด็จ	กาฬสินธุ์	7.673
4053	4	NEC	ร.ร. ยางตลาดวิทยา	กาฬสินธุ์	0.751
4054	4	NEC	ห้องสมุดประชาชน"เฉลิมราชกุมารี" อำเภอยางตลาด	กาฬสินธุ์	0.519
4055	4	NEC	ร.ร. บ้านบัวขาว (วันครู 2500)	กาฬสินธุ์	0.669
4056	4	NEC	ร.ร. กุฉินารายณ์	กาฬสินธุ์	1.124
4057	4	NEC	ร.ร. สงเปลือยวิทยายน	กาฬสินธุ์	6.288
4058	4	NEC	สพม.เขต 24	กาฬสินธุ์	1.263
4059	4	NEC	ร.ร. ชุมชนหนองสอวิทยาคาร	กาฬสินธุ์	16.197
4060	4	NEC	ร.ร. สมสะอาดพิทยาสรรพ์	กาฬสินธุ์	6.099

ck

19/10/20  
km

รายการแสดงระยะทางสายเคเบิลใยแก้วนำแสงระหว่างสถานการศึกษา เส้นทางเครือข่ายปลายทาง เอกสารแนบที่ 1-3					
ลำดับที่	โซน	พื้นที่	โรงเรียน	จังหวัด	OTDR km.
4061	4	NEC	ร.ร.บ้านนาคู	กาฬสินธุ์	0.202
4062	4	NEC	ร.ร.พัฒนาราชบุรุษบำรุง	กาฬสินธุ์	12.543
4063	4	NEC	ร.ร.บ้านแก้วแอดสึมโฮงวิทยา	กาฬสินธุ์	10.085
4064	4	NEC	ร.ร.ตอนจันวิทยาคม(revised)	กาฬสินธุ์	4.928
4065	4	NEC	ร.ร.หัวนาคำจตุรศิลป์	กาฬสินธุ์	2.241
4066	4	NEC	ร.ร.ภูอั้งวิทยาการ	กาฬสินธุ์	14.951
4067	4	NEC	ร.ร.คำม่วงจรสวิทย	กาฬสินธุ์	7.338
4068	4	NEC	ร.ร.ชุมชนโพธิ์พิทยาคม	กาฬสินธุ์	1.953
4069	4	NEC	ร.ร.ชุมชนชุมแพ	ขอนแก่น	2.011
4070	4	NEC	ร.ร.น้ำพอง	ขอนแก่น	3.418
4071	4	NEC	ร.ร.แก่นนครวิทยาลัย	ขอนแก่น	2.574
4072	4	NEC	ร.ร.บ้านทุ่ม (ทุ่มประชาชนเคราะห์)	ขอนแก่น	0.583
4073	4	NEC	ร.ร.ขอนแก่นพัฒนาศึกษา	ขอนแก่น	0.827
4074	4	NEC	ร.ร.จระเข้วิทยาน	ขอนแก่น	2.581
4075	4	NEC	ร.ร.นาหม้อโนนลานประชาสรรค์	ขอนแก่น	4.414
4076	4	NEC	ร.ร.ชุมชนบ้านหนองบัว	ขอนแก่น	1.327
4077	4	NEC	ร.ร.โคกสีพิทยาสรรพ์	ขอนแก่น	5.959
4078	4	NEC	ร.ร.โคกสูงใหญ่วิทยา	ขอนแก่น	12.649
4079	4	NEC	ร.ร.ทุ่งใหญ่รัตนศึกษา	ขอนแก่น	8.267
4080	4	NEC	ร.ร.ชุมชนบ้านโพธิ์สว่างดอนโมง	ขอนแก่น	1.227
4081	4	NEC	ร.ร.บ้านโนนทอง	ขอนแก่น	5.641
4082	4	NEC	ร.ร.นาหนองทุ่มวิทยาคม	ขอนแก่น	4.220
4083	4	NEC	ร.ร.บ้านโคกสูง	ขอนแก่น	1.012
4084	4	NEC	ร.ร.ชุมชนบ้านวังเพิ่ม	ขอนแก่น	6.111
4085	4	NEC	ร.ร.บ้านนาگانเหลือง	ขอนแก่น	5.127
4086	4	NEC	ร.ร.นาจานศึกษา	ขอนแก่น	6.860
4087	4	NEC	ร.ร.กุดขอนแก่นวิทยาคม	ขอนแก่น	17.275
4088	4	NEC	ร.ร.ชุมชนบ้านชนบท	ขอนแก่น	0.348
4089	4	NEC	ร.ร.บ้านลานวิทยาคม	ขอนแก่น	4.899
4090	4	NEC	ร.ร.มัญจาคีรีศึกษา	ขอนแก่น	1.586
4091	4	NEC	ร.ร.เวียงน้อยศึกษา	ขอนแก่น	2.013
4092	4	NEC	ร.ร.ศรีหนองกาววิทยา	ขอนแก่น	3.034
4093	4	NEC	ร.ร.กุดคุ้มวิทยา	ชัยภูมิ	1.954
4094	4	NEC	ร.ร.นาหนองทุ่มวิทยา	ชัยภูมิ	0.514
4095	4	NEC	ร.ร.บ้านหนองแวง	ชัยภูมิ	2.360
4096	4	NEC	ร.ร.บ้านโคกสูง	ชัยภูมิ	9.578
4097	4	NEC	ร.ร.ชุมชนบ้านบัวพักเกวียน	ชัยภูมิ	1.957
4098	4	NEC	ร.ร.ชัยชุมพลวิทยา	ชัยภูมิ	19.576
4099	4	NEC	ร.ร.บ้านหนองแวง	ชัยภูมิ	5.316
4100	4	NEC	ร.ร.บ้านหนองปลา	ชัยภูมิ	13.675
4101	4	NEC	ร.ร.บ้านหนองหล่มคลองเตย	ชัยภูมิ	32.300
4102	4	NEC	ร.ร.บ้านหนองไผ่	ชัยภูมิ	0.348
4103	4	NEC	ร.ร.บ้านหนองแซง	ชัยภูมิ	10.900
4104	4	NEC	ร.ร.ชุมชนบ้านจอก(คอนสวรรค์วิทยากร)	ชัยภูมิ	3.961
4105	4	NEC	ร.ร.บ้านหมื่นแก้ว	ชัยภูมิ	2.406
4106	4	NEC	ร.ร.บ้านลาดใหญ่	ชัยภูมิ	2.430
4107	4	NEC	ร.ร.บ้านเมืองกลางวิทยา	ชัยภูมิ	21.738
4108	4	NEC	ร.ร.ชุมชนบ้านสามัคคี	ชัยภูมิ	15.126
4109	4	NEC	ร.ร.ชัยใหญ่วิทยาคม	ชัยภูมิ	16.199
4110	4	NEC	ร.ร.บ้านสะพานยาว	ชัยภูมิ	33.870
4111	4	NEC	ร.ร.บ้านเขว้าวิทยาน	ชัยภูมิ	21.360
4112	4	NEC	ร.ร.ชุมชนบ้านหนองแวง (คุรุราษฎร์อุปถัมภ์)	ชัยภูมิ	1.249
4113	4	NEC	ร.ร.บ้านโนนสะอาด	ชัยภูมิ	4.733
4114	4	NEC	ร.ร.บ้านนารี	ชัยภูมิ	18.390
4115	4	NEC	ร.ร.หนองบัวแดงวิทยา	ชัยภูมิ	44.154
4116	4	NEC	ร.ร.หนองบัวระเหววิทยาคาร	ชัยภูมิ	27.000
4117	4	NEC	ห้องสมุดประชาชน"เฉลิมราชกุมารี" อำเภอเบรบือ	มหาสารคาม	26.371
4118	4	NEC	ร.ร.อนุบาลพุทธธิดา	มหาสารคาม	1.601

Handwritten signatures and initials are present at the bottom of the page, including "OK", "NR", and a signature on the right side.

รายการแสดงระยะทางสายเคเบิลใยแก้วนำแสงระหว่างสถาบันการศึกษา เส้นทางเครือข่ายปลายทาง เอกสารแนบที่ 1-3					
ลำดับที่	โซน	พื้นที่	โรงเรียน	จังหวัด	OTDR km.
4119	4	NEC	ร.ร.บ้านโพธิ์	มหาสารคาม	3.042
4120	4	NEC	ร.ร.ชินชมพิทยาคาร	มหาสารคาม	1.200
4121	4	NEC	ร.ร.บ้านแพงหนองเหนือ	มหาสารคาม	4.408
4122	4	NEC	ร.ร.นาเชือกพิทยาสรรค์	มหาสารคาม	13.778
4123	4	NEC	ร.ร.คำชะอีพิทยาคม	มุกดาหาร	1.590
4124	4	NEC	ร.ร.ชุมชนบ้านหนองบัว	มุกดาหาร	2.368
4125	4	NEC	ร.ร.คำป่าหลายสรรพวิทย	มุกดาหาร	1.852
4126	4	NEC	ร.ร.บ้านหนองแวง	มุกดาหาร	3.265
4127	4	NEC	ร.ร.ฝั่งแดงพิทยาคาร	มุกดาหาร	1.664
4128	4	NEC	ร.ร.ดงเย็นวิทยาคม	มุกดาหาร	3.658
4129	4	NEC	ร.ร.สิงห์สามัคคีวิทยา	ยโสธร	11.914
4130	4	NEC	ร.ร.คำเขื่อนแก้ว	ยโสธร	1.459
4131	4	NEC	ร.ร.คำเขื่อนแก้วอนุบาล	ยโสธร	1.181
4132	4	NEC	ร.ร.ป่าดิววิทยา	ยโสธร	2.007
4133	4	NEC	ร.ร.ชุมชนบ้านหนองคู	ยโสธร	1.024
4134	4	NEC	ร.ร.ราชประชานุเคราะห์ 28	ยโสธร	2.217
4135	4	NEC	ร.ร.ค้อวังวิทยาคม	ยโสธร	31.518
4136	4	NEC	ร.ร.คำเตยวิทยา	ยโสธร	2.183
4137	4	NEC	ร.ร.โพนทองพัฒนวิทยา	ร้อยเอ็ด	1.351
4138	4	NEC	ร.ร.บ้านธวัชบุรี	ร้อยเอ็ด	1.923
4139	4	NEC	ร.ร.เชียงใหม่ประชานุสรณ์	ร้อยเอ็ด	30.689
4140	4	NEC	ร.ร.บ้านสองห้องหนองดงหนองหิน	ร้อยเอ็ด	0.631
4141	4	NEC	ร.ร.พลาญชัยพิทยาคม	ร้อยเอ็ด	0.299
4142	4	NEC	ร.ร.ขัติยะวงษา	ร้อยเอ็ด	4.337
4143	4	NEC	ร.ร.โสภภาพิทยากรณ์	ร้อยเอ็ด	7.511
4144	4	NEC	ร.ร.เมืองหนองพอก	ร้อยเอ็ด	9.245
4145	4	NEC	ร.ร.บ้านกอกตาลดงบังวิทยา	ร้อยเอ็ด	8.084
4146	4	NEC	ร.ร.บ้านแห่งประชานุกุล	ร้อยเอ็ด	3.225
4147	4	NEC	ร.ร.ชุมชนบ้านสว่าง	ร้อยเอ็ด	5.815
4148	4	NEC	ร.ร.จตุรพักตรพิมานรัชดาภิเษก	ร้อยเอ็ด	12.441
4149	4	NEC	ร.ร.ธวัชบุรีวิทยาคม	ร้อยเอ็ด	1.360
4150	4	NEC	ร.ร.สตรีศึกษา 2	ร้อยเอ็ด	7.152
4151	4	NEC	ร.ร.เมืองโพธิ์ชัย	ร้อยเอ็ด	9.778
4152	4	NEC	ร.ร.จตุรคามพัฒนา	ร้อยเอ็ด	8.309
4153	4	NEC	ร.ร.วัดธาตุ(ธรรมธาดาภิضانุกรณ์)	ร้อยเอ็ด	2.356
4154	4	NEC	ร.ร.เมืองจำปาขัน	ร้อยเอ็ด	5.894
4155	4	NEC	ร.ร.เมืองอาจสามารถ	ร้อยเอ็ด	9.192
4156	4	NEC	ร.ร.โพนสูงประชาสรรค์	ร้อยเอ็ด	4.687
4157	4	NEC	ร.ร.เมืองสรวงวิทยา	ร้อยเอ็ด	3.862
4158	4	NEC	ร.ร.หนองฮีเจริญวิทย	ร้อยเอ็ด	0.885
4159	4	NEC	ร.ร.เสนางคนิคม	อำนาจเจริญ	6.305
4160	4	NEC	ร.ร.นาเจริญหนองแดง	อำนาจเจริญ	8.887
4161	4	NEC	ร.ร.คึมใหญ่วิทยา	อำนาจเจริญ	8.351
4162	4	NEC	ร.ร.เหล่าพรวนป่ากุงโนนสว่าง	อำนาจเจริญ	3.618
4163	4	NEC	สนง.เขตพื้นที่การศึกษากาฬสินธุ์ เขต 2	กาฬสินธุ์	30.686
4164	4	NEC	สนง.เขตพื้นที่การศึกษากาฬสินธุ์ เขต 3	กาฬสินธุ์	0.990
4165	4	NEC	สนง.เขตพื้นที่การศึกษากาฬสินธุ์ เขต 1	กาฬสินธุ์	0.413
4166	4	NEC	สนง.เขตพื้นที่การศึกษาขอนแก่น เขต 4	ขอนแก่น	1.363
4167	4	NEC	สนง.เขตพื้นที่การศึกษาเพชรบูรณ์ เขต 1	เพชรบูรณ์	1.217
4168	4	NEC	สนง.เขตพื้นที่การศึกษามหาสารคาม เขต 3	มหาสารคาม	31.061
4169	4	NEC	สนง.เขตพื้นที่การศึกษามุกดาหาร	มุกดาหาร	2.406
4170	4	NEC	สนง.เขตพื้นที่การศึกษายโสธร เขต 2	ยโสธร	28.212
4171	4	NEC	สนง.เขตพื้นที่การศึกษาร้อยเอ็ด เขต 3	ร้อยเอ็ด	2.299
4172	5	NES	ร.ร.บ้านโนนสัง	นครราชสีมา	1.734
4173	5	NES	ร.ร.สีดาวิทยา	นครราชสีมา	1.605
4174	5	NES	ร.ร.เทพาลัย	นครราชสีมา	1.922
4175	5	NES	ร.ร.บ้านแซะ	นครราชสีมา	0.694
4176	5	NES	ร.ร.ครบุรี	นครราชสีมา	5.175

on

PK

19/05/25  
mm

รายการแสดงระยะทางสายเคเบิลใยแก้วนำแสงระหว่างสถาบันการศึกษาเส้นทางเครือข่ายปลายทาง เอกสารแนบที่ 1-3					
ลำดับที่	โซน	พื้นที่	โรงเรียน	จังหวัด	OTDR km.
4177	5	NES	ร.ร.นครบุรีวิทยา	นครราชสีมา	0.629
4178	5	NES	ร.ร.จักราชราษฎร์สามัคคี	นครราชสีมา	0.625
4179	5	NES	ร.ร.วัดหนองพลวง	นครราชสีมา	3.195
4180	5	NES	ร.ร.จักราชวิทยา	นครราชสีมา	1.352
4181	5	NES	ร.ร.รัฐการุณวิทยา	นครราชสีมา	1.948
4182	5	NES	ร.ร.บ้านตุมราษฎร์บูรณะ	นครราชสีมา	0.335
4183	5	NES	ร.ร.ท่าช้างราษฎร์บำรุง	นครราชสีมา	2.188
4184	5	NES	ร.ร.ไทยรัฐวิทยา 82 (โคกตองเจริญ)	นครราชสีมา	1.458
4185	5	NES	ร.ร.บ้านละโว้	นครราชสีมา	1.566
4186	5	NES	ร.ร.พิภลทอง	นครราชสีมา	1.865
4187	5	NES	ร.ร.หนองบัวราษฎร์อุทิศ	นครราชสีมา	2.261
4188	5	NES	ร.ร.มัธยมด่านขุนทด	นครราชสีมา	3.083
4189	5	NES	ร.ร.หนองกรดวัฒนา	นครราชสีมา	2.714
4190	5	NES	ร.ร.ด่านขุนทด	นครราชสีมา	0.935
4191	5	NES	ร.ร.วัดหนองกรด (สังวรอุปถัมภ์)	นครราชสีมา	2.103
4192	5	NES	ร.ร.ธราปราสาทเพชรวิทยา	นครราชสีมา	1.336
4193	5	NES	ร.ร.บ้านศรีสุข	นครราชสีมา	3.384
4194	5	NES	ร.ร.ศรีสุขวิทยา	นครราชสีมา	1.661
4195	5	NES	ร.ร.เกตุลีนวิทยา	นครราชสีมา	1.219
4196	5	NES	ร.ร.นิคมพิมายศึกษา	นครราชสีมา	4.46
4197	5	NES	ร.ร.พิมายสามัคคี 1	นครราชสีมา	2.308
4198	5	NES	ร.ร.บ้านกระเบื้องใหญ่	นครราชสีมา	2.887
4199	5	NES	ร.ร.พิมายดำรงวิทยาคม	นครราชสีมา	5.409
4200	5	NES	ร.ร.ท้าวสุรนารี	นครราชสีมา	2.351
4201	5	NES	ร.ร.บ้านตะบอง (เจริญราษฎร์อุทิศ)	นครราชสีมา	1.283
4202	5	NES	ร.ร.พิมายวิทยา	นครราชสีมา	1.493
4203	5	NES	ร.ร.ชุมชนบ้านหนองจิก	นครราชสีมา	1.021
4204	5	NES	ร.ร.กุลโน	นครราชสีมา	2.231
4205	5	NES	ร.ร.บ้านดอนแซะ	นครราชสีมา	4.166
4206	5	NES	ร.ร.ชุมชนบ้านวังหิน	นครราชสีมา	3.752
4207	5	NES	ร.ร.บ้านพุดรา	นครราชสีมา	1.347
4208	5	NES	ร.ร.บ้านซิม (ศีลราษฎร์นุเคราะห์)	นครราชสีมา	12.92
4209	5	NES	ร.ร.สุรนารีวิทยา 2	นครราชสีมา	4.767
4210	5	NES	ร.ร.บ้านหัวทะเล	นครราชสีมา	1.95
4211	5	NES	ร.ร.สุรนารีวิทยา	นครราชสีมา	1.019
4212	5	NES	ร.ร.มทิสราธิบดี	นครราชสีมา	2.119
4213	5	NES	ร.ร.เคหะประชาสามัคคี	นครราชสีมา	1.944
4214	5	NES	ร.ร.บ้านบึงสาร	นครราชสีมา	3.306
4215	5	NES	ร.ร.ราชสีมาวิทยาลัย	นครราชสีมา	1.515
4216	5	NES	ร.ร.บ้านดอนขวาง	นครราชสีมา	1.511
4217	5	NES	ร.ร.เมืองนครราชสีมา	นครราชสีมา	0.682
4218	5	NES	ร.ร.วัดโคกพรมตั้งตรงจิตร 7	นครราชสีมา	2.429
4219	5	NES	ร.ร.วัดทุ่งสว่าง	นครราชสีมา	1.872
4220	5	NES	ร.ร.บ้านหลักร้อย	นครราชสีมา	1.282
4221	5	NES	ร.ร.บ้านพะไล	นครราชสีมา	1.632
4222	5	NES	ร.ร.วัดสระแก้ว	นครราชสีมา	0.989
4223	5	NES	ร.ร.บ้านจอหอ	นครราชสีมา	5.171
4224	5	NES	ร.ร.โคราขพิทยาคม	นครราชสีมา	1.145
4225	5	NES	ร.ร.ชลประทานลงเคราะห์	นครราชสีมา	6.301
4226	5	NES	ร.ร.สามัคคีรถไฟ	นครราชสีมา	1.354
4227	5	NES	ร.ร.สวนหมอน	นครราชสีมา	1.359
4228	5	NES	ร.ร.บึงพญาปราบ	นครราชสีมา	4.595
4229	5	NES	ร.ร.สุขานารี	นครราชสีมา	1.171
4230	5	NES	ร.ร.อ่างห้วยยาง	นครราชสีมา	6.331
4231	5	NES	ร.ร.บุญวัฒนา	นครราชสีมา	1.236
4232	5	NES	ร.ร.ชุมชนบ้านประดู่-โคกไผ่ (สถิตย์วิริยะคุณ)	นครราชสีมา	4.065
4233	5	NES	ร.ร.บ้านโนนกุ่มมิตรภาพที่ 210	นครราชสีมา	1.957
4234	5	NES	ร.ร.ไทยวัฒนาประชารัฐ	นครราชสีมา	3.139

Om. AR

AR C. km

รายการแสดงระยะทางสายเคเบิลใยแก้วนำแสงระหว่างสถาบันการศึกษา เส้นทางเครือข่ายปลายทาง เอกสารแนบที่ 1-3					
ลำดับที่	โซน	พื้นที่	โรงเรียน	จังหวัด	OTDR km.
4235	5	NES	ร.ร.บ้านมะเกลือใหม่	นครราชสีมา	0.552
4236	5	NES	ร.ร.ห้วยแถลงพิทยาคม	นครราชสีมา	10.688
4237	5	NES	ร.ร.บ้านหินดาด	นครราชสีมา	21.908
4238	5	NES	ห้องสมุดประชาชน"เฉลิมราชกุมารี" อำเภอแก้งสนามนาง	นครราชสีมา	2.393
4239	5	NES	ห้องสมุดประชาชน"เฉลิมราชกุมารี" อำเภอชุมพวง	นครราชสีมา	0.387
4240	5	NES	ห้องสมุดประชาชน"เฉลิมราชกุมารี" อำเภอปักธงชัย	นครราชสีมา	2.575
4241	5	NES	ห้องสมุดประชาชน"เฉลิมราชกุมารี" อำเภอพิมาย	นครราชสีมา	3.095
4242	5	NES	ห้องสมุดประชาชน"เฉลิมราชกุมารี" อำเภอเมือง	นครราชสีมา	1.494
4243	5	NES	ห้องสมุดประชาชนจังหวัดนครราชสีมา	นครราชสีมา	1.803
4244	5	NES	ร.ร.การศึกษาคนตาบอดนครราชสีมา	นครราชสีมา	3.261
4245	5	NES	ร.ร.อนุบาลร.วัดทุ่งสว่าง	นครราชสีมา	0.402
4246	5	NES	ร.ร.อนุบาลร.วัดสะแก	นครราชสีมา	2.97
4247	5	NES	ร.ร.อนุบาลร.วัดสุทธจินดา	นครราชสีมา	1.058
4248	5	NES	ร.ร.ชุมพวงศึกษา	นครราชสีมา	1.518
4249	5	NES	ร.ร.บ้านมะรุ่	นครราชสีมา	5.943
4250	5	NES	ร.ร.วัดคอนตะหนัก	นครราชสีมา	25.376
4251	5	NES	ร.ร.บึงพะไล	นครราชสีมา	0.63
4252	5	NES	ร.ร.บ้านหนองเต่า	นครราชสีมา	3.02
4253	5	NES	ร.ร.บ้านโนนระเวียง	นครราชสีมา	5.387
4254	5	NES	ร.ร.บ้านกุดปลาตลาดหนองปรือ	นครราชสีมา	1.154
4255	5	NES	ร.ร.บ้านโนนรัง	นครราชสีมา	1.717
4256	5	NES	ร.ร.บ้านศาลาหนองซอน	นครราชสีมา	4.954
4257	5	NES	ร.ร.บ้านโนนสำราญ	นครราชสีมา	8.693
4258	5	NES	ร.ร.บ้านหนองโคบาล	นครราชสีมา	13.038
4259	5	NES	ร.ร.บ้านดอนไผ่	นครราชสีมา	0.873
4260	5	NES	ร.ร.บ้านหนองสรวง	นครราชสีมา	2.378
4261	5	NES	ร.ร.บ้านโป่งแดงน้ำคำสามัคคี	นครราชสีมา	2.378
4262	5	NES	ร.ร.ขามสะแกแสง	นครราชสีมา	2.378
4263	5	NES	ร.ร.ชุมชนหนองหัวฟาน	นครราชสีมา	0.621
4264	5	NES	ร.ร.ชุมชนบ้านหนองไข่น้ำ	นครราชสีมา	6.487
4265	5	NES	ร.ร.บ้านดอนพะวงาด(รัฐราษฎร์วิทยา)	นครราชสีมา	2.661
4266	5	NES	ร.ร.บ้านหนองจาน	นครราชสีมา	0.488
4267	5	NES	ร.ร.ชุมชนคงวิทยา	นครราชสีมา	0.58
4268	5	NES	ร.ร.วันครู 2502	นครราชสีมา	2.038
4269	5	NES	ร.ร.บ้านตาจั่น	นครราชสีมา	1.176
4270	5	NES	ร.ร.บ้านหนองบัวกระจาย	นครราชสีมา	0.823
4271	5	NES	ร.ร.บ้านโนนเต็ง	นครราชสีมา	8.98
4272	5	NES	ร.ร.บ้านตะโก	นครราชสีมา	0.878
4273	5	NES	ร.ร.ปริยัติไพศาล	นครราชสีมา	3.528
4274	5	NES	ร.ร.บ้านตากิม	นครราชสีมา	1.012
4275	5	NES	ร.ร.บ้านปรางค์	นครราชสีมา	14.549
4276	5	NES	ร.ร.บ้านตะโกโคก	นครราชสีมา	11.989
4277	5	NES	ร.ร.บ้านเมืองคง	นครราชสีมา	2.36
4278	5	NES	ร.ร.บ้านหนองตะแบก	นครราชสีมา	0.383
4279	5	NES	ร.ร.จระเข้หินสังขิกวิทยา	นครราชสีมา	0.316
4280	5	NES	ร.ร.ชุมชนจระเข้หิน(สังข์ครุประชาฯ)	นครราชสีมา	10.436
4281	5	NES	ร.ร.บ้านเฉลียง(ครุราษฎร์บำรุง)	นครราชสีมา	1.775
4282	5	NES	ร.ร.บ้านทรัพย์เจริญ	นครราชสีมา	2.689
4283	5	NES	ร.ร.ชุมชนบ้านนารากอพิมพ์	นครราชสีมา	1.878
4284	5	NES	ร.ร.บ้านทุ่งเขวน	นครราชสีมา	1.516
4285	5	NES	ร.ร.บ้านใหญ่	นครราชสีมา	4.647
4286	5	NES	ร.ร.บ้านโนนพฤษ	นครราชสีมา	0.781
4287	5	NES	ร.ร.บ้านโคกพระ	นครราชสีมา	1.991
4288	5	NES	ร.ร.บ้านหินโคน	นครราชสีมา	4.865
4289	5	NES	ร.ร.บ้านพระพุทธ	นครราชสีมา	0.86
4290	5	NES	ร.ร.บ้านนาตัวงษ์	นครราชสีมา	3.95
4291	5	NES	ร.ร.อนุบาลชุมพวงวิทยา	นครราชสีมา	0.787
4292	5	NES	ร.ร.บ้านโนนรัง	นครราชสีมา	0.153

อน, คม

19/11/20  
ค.ม.

รายการแสดงระยะทางสายเคเบิลใยแก้วนำแสงระหว่างสถาบันการศึกษา เส้นทางเครือข่ายปลายทาง เอกสารแนบที่ 1-3					
ลำดับที่	โซน	พื้นที่	โรงเรียน	จังหวัด	OTDR km.
4293	5	NES	ร.ร.วัดโชติการาม	นครราชสีมา	8.034
4294	5	NES	ร.ร.บ้านยางวิทยา	นครราชสีมา	0.253
4295	5	NES	ร.ร.บ้านหนองหว้าดาดำ	นครราชสีมา	15.954
4296	5	NES	ร.ร.วัดสองพี่น้อง	นครราชสีมา	0.663
4297	5	NES	ร.ร.บ้านหนองหลักสามัคคี	นครราชสีมา	0.215
4298	5	NES	ร.ร.บ้านหนองตาต	นครราชสีมา	2.428
4299	5	NES	ร.ร.โชคชัยพรหมบุตรบริหาร	นครราชสีมา	0.667
4300	5	NES	ร.ร.บ้านพิชิตคเชนทร์	นครราชสีมา	1.343
4301	5	NES	ร.ร.บ้านท่าอ่าง	นครราชสีมา	0.767
4302	5	NES	ร.ร.บ้านด่านเกวียน	นครราชสีมา	0.406
4303	5	NES	ร.ร.บ้านหนองกก	นครราชสีมา	4.41
4304	5	NES	ร.ร.ชลประทานบ้านกอใจต	นครราชสีมา	2.068
4305	5	NES	ร.ร.บ้านหนองบอน	นครราชสีมา	2.446
4306	5	NES	ร.ร.บ้านบึงทับปร่างค์	นครราชสีมา	2.804
4307	5	NES	ร.ร.บ้านบึง	นครราชสีมา	2.849
4308	5	NES	ร.ร.บ้านถนนหักใหญ่	นครราชสีมา	3.062
4309	5	NES	ร.ร.บ้านดอนด่านโน	นครราชสีมา	0.128
4310	5	NES	ร.ร.บ้านพระมะขามสามัคคี	นครราชสีมา	17.082
4311	5	NES	ร.ร.บ้านตะเคียน	นครราชสีมา	6.605
4312	5	NES	ร.ร.วัดร.ร.บ้านด่านนอก(เสรีธรรมวิทยา)	นครราชสีมา	6.23
4313	5	NES	ร.ร.วัดถนนหักน้อยดอนกลอย	นครราชสีมา	2.795
4314	5	NES	ร.ร.บ้านหนองละมั่ง	นครราชสีมา	1.999
4315	5	NES	ร.ร.ภูวิทยา	นครราชสีมา	1.735
4316	5	NES	ร.ร.วังหินประชาสรรค์	นครราชสีมา	4.346
4317	5	NES	ร.ร.บ้านลำพะเนียง	นครราชสีมา	0.942
4318	5	NES	ร.ร.วัดร.ร.บ้านโคกหนองแวง	นครราชสีมา	7.44
4319	5	NES	ร.ร.บ้านดอนยาว	นครราชสีมา	0.987
4320	5	NES	ร.ร.โนนไทย	นครราชสีมา	0.472
4321	5	NES	ร.ร.ชุมชนบ้านด่านจาก	นครราชสีมา	0.668
4322	5	NES	ร.ร.บ้านนา	นครราชสีมา	10.593
4323	5	NES	ร.ร.บ้านจาน	นครราชสีมา	0.982
4324	5	NES	ร.ร.บ้านถนนโพธิ์	นครราชสีมา	9.959
4325	5	NES	ร.ร.บ้านตะคร้อ	นครราชสีมา	0.527
4326	5	NES	ร.ร.บ้านนารายณ์	นครราชสีมา	0.173
4327	5	NES	ร.ร.โนนสูงศรีธานี	นครราชสีมา	0.387
4328	5	NES	ร.ร.บ้านหนองหว้า(ประชาสรรค์)	นครราชสีมา	15.793
4329	5	NES	ร.ร.บ้านหลุมข้าว	นครราชสีมา	0.443
4330	5	NES	ร.ร.วัดร.ร.บ้านด่านคนคบ	นครราชสีมา	0.547
4331	5	NES	ร.ร.บ้านเหล่าพิทยาคม	นครราชสีมา	0.689
4332	5	NES	ร.ร.อนุบาลลาดแค	นครราชสีมา	7.266
4333	5	NES	ร.ร.บ้านกระถินหนองเครือชูด	นครราชสีมา	6.587
4334	5	NES	ร.ร.บ้านพลจลก	นครราชสีมา	0.554
4335	5	NES	ร.ร.บ้านบึง(สุประชาจุงกลางนุสรณ์)	นครราชสีมา	0.576
4336	5	NES	ร.ร.บ้านใหม่(ครุราษฎร์พัฒนา)	นครราชสีมา	0.187
4337	5	NES	ร.ร.ดอนท้าววิทยา	นครราชสีมา	12.634
4338	5	NES	ร.ร.ไตรมิตรวิทยา	นครราชสีมา	8.77
4339	5	NES	ร.ร.บ้านสะพาน	นครราชสีมา	1.425
4340	5	NES	ร.ร.กันทรพิทยาคม	นครราชสีมา	5.013
4341	5	NES	ร.ร.ไพฑูริย์พิทยาคม	นครราชสีมา	3.15
4342	5	NES	ร.ร.บ้านมะค่า(คงฤทธิบัวสุวรรณ)	นครราชสีมา	4.42
4343	5	NES	ร.ร.บ้านด่านทองหลาง	นครราชสีมา	3.326
4344	5	NES	ร.ร.บ้านพลสงคราม(แพ่งรัฐราษฎร์พิทยา)	นครราชสีมา	8.911
4345	5	NES	ร.ร.บ้านโพล(ไตรมิตรสามัคคี)	นครราชสีมา	5.477
4346	5	NES	ร.ร.วัดบ้านไร่	นครราชสีมา	10.064
4347	5	NES	ร.ร.วัดบ้านไร่	นครราชสีมา	9.21
4348	5	NES	ร.ร.บ้านดอนแร่	นครราชสีมา	1.5
4349	5	NES	ร.ร.บ้านด่านช้าง	นครราชสีมา	4.823
4350	5	NES	ร.ร.บ้านเหลื่อมพิทยาสรรพ์	นครราชสีมา	0.974

on  
KH

10/10/20  
10/10/20

รายการแสดงระยะทางสายเคเบิลใยแก้วนำแสงระหว่างสถาบันการศึกษา เส้นทางเครือข่ายปลายทาง เอกสารแนบที่ 1-3					
ลำดับที่	โซน	พื้นที่	โรงเรียน	จังหวัด	OTDR km.
4351	5	NES	ร.ร.ชุมชนบ้านเหลื่อม	นครราชสีมา	1.177
4352	5	NES	ร.ร.ชุมชนบ้านช่อระกา	นครราชสีมา	6.824
4353	5	NES	ร.ร.บ้านดอนตะหนิน	นครราชสีมา	0.635
4354	5	NES	ร.ร.บ้านตลุกพลวง	นครราชสีมา	0.751
4355	5	NES	ร.ร.ดอนมัน	นครราชสีมา	0.52
4356	5	NES	ร.ร.วัดบ้านทุ่งสว่าง	นครราชสีมา	22.89
4357	5	NES	ร.ร.ช่องแมวพิทยาศาสตร์	นครราชสีมา	12.84
4358	5	NES	ร.ร.บ้านหนองบัวนา	นครราชสีมา	10.465
4359	5	NES	ร.ร.บ้านเขว้าวิทยา	นครราชสีมา	4.052
4360	5	NES	ร.ร.เมืองโดนสำโรง(รัฐประชานุกูล)	นครราชสีมา	0.902
4361	5	NES	ร.ร.บ้านหญ้าคา	นครราชสีมา	0.594
4362	5	NES	ร.ร.วัดร.บ้านตำแย	นครราชสีมา	12.655
4363	5	NES	ร.ร.รวมมิตรพัฒนา	นครราชสีมา	0.718
4364	5	NES	ร.ร.บ้านกระทุ่มราย	นครราชสีมา	0.706
4365	5	NES	ร.ร.วัดร.บ้านโคกพระ	นครราชสีมา	6.084
4366	5	NES	ร.ร.ปักธงชัยประชานันท์	นครราชสีมา	2.82
4367	5	NES	ร.ร.ปักธงชัยชุมชนวินวิทยาการ	นครราชสีมา	0.219
4368	5	NES	ร.ร.สมเด็จพระธีรญาณมุนี	นครราชสีมา	0.529
4369	5	NES	ร.ร.บ้านสำนางแก้ว	นครราชสีมา	15.542
4370	5	NES	ร.ร.บ้านปลายตาบ	นครราชสีมา	0.42
4371	5	NES	ร.ร.ชุมชนบ้านตะขบ	นครราชสีมา	18
4372	5	NES	ร.ร.วัดพรหมราช	นครราชสีมา	1.816
4373	5	NES	ร.ร.ธงชัยเหนือวิทยา(โคกศิลา)	นครราชสีมา	4.006
4374	5	NES	ร.ร.บ้านคู(สหราษฎร์วิทยา)	นครราชสีมา	4.129
4375	5	NES	ร.ร.บ้านสุขซึ่ง(ราษฎร์สามัคคี)	นครราชสีมา	5.215
4376	5	NES	ร.ร.ม่วงแก้ววิทยาคาร	นครราชสีมา	3.204
4377	5	NES	ร.ร.หนองนกเขียนสามัคคี	นครราชสีมา	2.249
4378	5	NES	ร.ร.ถนนสุรนารายณ์(ครูรัฐประชาสรรค์)	นครราชสีมา	0.789
4379	5	NES	ร.ร.กุดตาตำ(คงฤทธิราษฎร์สามัคคี)	นครราชสีมา	0.554
4380	5	NES	ร.ร.บุญเหลือวิทยานุสรณ์ 2	นครราชสีมา	9.85
4381	5	NES	ร.ร.บ้านทำนบพัฒนา	นครราชสีมา	25.789
4382	5	NES	ร.ร.สระพระขมาดไพร	นครราชสีมา	0.405
4383	5	NES	ร.ร.อนุบาลสุริยาอุทัยพิมาย	นครราชสีมา	1.654
4384	5	NES	ร.ร.เพชรหนองขาม	นครราชสีมา	21.234
4385	5	NES	ร.ร.บ้านดงประชานุกูล	นครราชสีมา	14.534
4386	5	NES	ร.ร.ราษฎร์สโมสร	นครราชสีมา	10.397
4387	5	NES	ร.ร.นิคมสร้างตนเองพิมาย 4	นครราชสีมา	0.509
4388	5	NES	ร.ร.อนุบาลนครราชสีมา	นครราชสีมา	0.45
4389	5	NES	ร.ร.สุธรรมพิทักษ์	นครราชสีมา	8.488
4390	5	NES	ร.ร.บุญเหลือวิทยานุสรณ์	นครราชสีมา	0.565
4391	5	NES	ร.ร.ตำบลโคกกรวด(ผดุงรัฐประชานุกูล)	นครราชสีมา	0.821
4392	5	NES	ร.ร.เสนาณรงค์	นครราชสีมา	2.378
4393	5	NES	ร.ร.บ้านหนองตะลุงปัก	นครราชสีมา	0.621
4394	5	NES	ร.ร.บ้านหนองไข่น้ำ	นครราชสีมา	3.211
4395	5	NES	ร.ร.บ้านบุ(ประชารัฐพัฒนา)	นครราชสีมา	6.487
4396	5	NES	ร.ร.บ้านทับช้าง	นครราชสีมา	3.028
4397	5	NES	ร.ร.บ้านสีม(วิชชัยราษฎร์อนุสรณ์)	นครราชสีมา	0.678
4398	5	NES	ร.ร.พุดซาพิทยาคม	นครราชสีมา	0.864
4399	5	NES	ร.ร.บ้านดอนผวา	นครราชสีมา	1.2
4400	5	NES	ร.ร.บ้านไชยมงคล(สืบสินวิทยา)	นครราชสีมา	1.697
4401	5	NES	ร.ร.บ้านหนองปรุ	นครราชสีมา	0.675
4402	5	NES	ร.ร.บ้านมะขามเฒ่า(เปรมประชารัฐวิทยา)	นครราชสีมา	1.398
4403	5	NES	ร.ร.บ้านโคกสูง	นครราชสีมา	2.378
4404	5	NES	ร.ร.ทหารอากาศบำรุง	นครราชสีมา	1.56
4405	5	NES	ร.ร.บ้านหนองเปิดน้ำ(สวัสดิราษฎร์วิทยา)	นครราชสีมา	6.487
4406	5	NES	ร.ร.บ้านกรุดหนองออก	นครราชสีมา	2.438
4407	5	NES	ร.ร.บ้านหนองยารักษ์-ลำไพ้(รัฐประชาสรรค์)	นครราชสีมา	0.678
4408	5	NES	ร.ร.ชุมชนบ้านศิระชะเล้ง	นครราชสีมา	2.661

*an*

KN

192  
*mm*

รายการแสดงระยะทางสายเคเบิลใยแก้วนำแสงระหว่างสถาบันการศึกษา เส้นทางเครือข่ายปลายทาง เอกสารแนบที่ 1-3					
ลำดับที่	โซน	พื้นที่	โรงเรียน	จังหวัด	OTDR km.
4409	5	NES	ร.ร.บ้านหนองตาตง	นครราชสีมา	3.45
4410	5	NES	ร.ร.บ้านครบุรีศึกษา	นครราชสีมา	0.662
4411	5	NES	ร.ร.บ้านโนนอุดมมงคลอุปถัมภ์	นครราชสีมา	8.487
4412	5	NES	ร.ร.กระเบื้องนอกพิทยาคม	นครราชสีมา	2.661
4413	5	NES	ร.ร.บ้านละหานสามัคคี	นครราชสีมา	0.486
4414	5	NES	ร.ร.ลำทะเมนชัยพิทยาคม	นครราชสีมา	0.845
4415	5	NES	ร.ร.บ้านหนองม่วงวิทยาคาร	นครราชสีมา	9.202
4416	5	NES	ร.ร.บ้านอ้อประชาสามัคคี	นครราชสีมา	0.866
4417	5	NES	ร.ร.ชุมชนลำทะเมนชัยศึกษา	นครราชสีมา	0.715
4418	5	NES	ร.ร.บ้านดงหลบ	นครราชสีมา	22.68
4419	5	NES	ร.ร.บ้านโพธิ์	นครราชสีมา	2.446
4420	5	NES	ร.ร.บ้านหนองจานใต้	นครราชสีมา	0.68
4421	5	NES	ร.ร.บ้านสีเหลี่ยม	นครราชสีมา	0.369
4422	5	NES	ร.ร.บ้านไทยสามัคคี	นครราชสีมา	6.602
4423	5	NES	ร.ร.บ้านบุไผ่	นครราชสีมา	0.551
4424	5	NES	ร.ร.บ้านโนนเหลื่อม	นครราชสีมา	6.874
4425	5	NES	ร.ร.บ้านศาลเจ้าพ่อ	นครราชสีมา	28.128
4426	5	NES	ร.ร.หนองน้ำไผ่	นครราชสีมา	0.654
4427	5	NES	ร.ร.หนองน้ำใสพิทยาคม	นครราชสีมา	16.384
4428	5	NES	ร.ร.ศิริวัฒนา	นครราชสีมา	8.057
4429	5	NES	ร.ร.ทับ6วิทยาคาร	นครราชสีมา	0.741
4430	5	NES	ร.ร.บ้านหนองหญ้าขาว	นครราชสีมา	0.501
4431	5	NES	ร.ร.บ้านหนองตาต	นครราชสีมา	0.932
4432	5	NES	ร.ร.ประชารัฐสามัคคี	นครราชสีมา	0.659
4433	5	NES	ร.ร.บ้านนากลาง	นครราชสีมา	2.793
4434	5	NES	ร.ร.บ้านสลักไผ่	นครราชสีมา	0.94
4435	5	NES	ร.ร.เสิงสาง	นครราชสีมา	0.769
4436	5	NES	ร.ร.โนนสมบูรณ์วิทยา	นครราชสีมา	0.537
4437	5	NES	ร.ร.บ้านโนนสมบูรณ์	นครราชสีมา	8.053
4438	5	NES	ร.ร.บ้านหนองตะเข้-หนองตุม	นครราชสีมา	9.67
4439	5	NES	ร.ร.บ้านราษฎร์พัฒนา	นครราชสีมา	5.438
4440	5	NES	ร.ร.ชุมชนบ้านเสิงสาง	นครราชสีมา	0.987
4441	5	NES	ร.ร.บ้านสันติสุข	นครราชสีมา	8.238
4442	5	NES	ร.ร.บ้านกุดโบสถ์	นครราชสีมา	12.208
4443	5	NES	ร.ร.บ้านสระตะเคียน	นครราชสีมา	0.484
4444	5	NES	ร.ร.บ้านเตาเหล็ก-ลุมพิก	นครราชสีมา	0.691
4445	5	NES	ร.ร.บ้านสระประทีป	นครราชสีมา	0.673
4446	5	NES	ร.ร.หนองบุนนาคประสงค์วิทยา	นครราชสีมา	3.998
4447	5	NES	ร.ร.บ้านลุงเขว้า	นครราชสีมา	0.922
4448	5	NES	ร.ร.บ้านสารภี	นครราชสีมา	17.646
4449	5	NES	ร.ร.บ้านบุกระโทก	นครราชสีมา	7.35
4450	5	NES	ร.ร.บ้านใหม่ไทยเจริญ	นครราชสีมา	5.346
4451	5	NES	ร.ร.อนุบาลมณีราษฎร์คนาลัย	นครราชสีมา	4.002
4452	5	NES	ร.ร.ชุมชนบ้านทับสวาย	นครราชสีมา	0.553
4453	5	NES	ร.ร.บ้านหลุ่งประดู่	นครราชสีมา	4.366
4454	5	NES	ร.ร.บ้านหนองม่วงหวาน	นครราชสีมา	23.112
4455	5	NES	ร.ร.บ้านหนองม่วงใหญ่	นครราชสีมา	0.676
4456	5	NES	ร.ร.บ้านตะแกรง	นครราชสีมา	5.489
4457	5	NES	ร.ร.บุญวัฒนา 2	นครราชสีมา	1.569
4458	5	NES	ร.ร.บ้านโนนสูง	นครราชสีมา	0.509
4459	5	NES	ร.ร.บ้านหนองยาง(อนุศาสนานุสรณ์)	นครราชสีมา	7.874
4460	5	NES	ร.ร.บึงสาลี	นครราชสีมา	0.453
4461	5	NES	ร.ร.บ้านบุตะโก	นครราชสีมา	0.35
4462	5	NES	ร.ร.บ้านเตยกระโดน	นครราชสีมา	0.945
4463	5	NES	ร.ร.บ้านภูเขาสาด	นครราชสีมา	0.646
4464	5	NES	ร.ร.บ้านหาญ	นครราชสีมา	1.403
4465	5	NES	ร.ร.บ้านสาทรายวิทยา	นครราชสีมา	0.546
4466	5	NES	ร.ร.บ้านใหม่เจริญสุข	นครราชสีมา	1.704

an, PK

19/10/20  
10/10/20

รายการแสดงระยะทางสายเคเบิลใยแก้วนำแสงระหว่างสถาบันการศึกษา เส้นทางเครือข่ายปลายทาง เอกสารแนบที่ 1-3					
ลำดับที่	โซน	พื้นที่	โรงเรียน	จังหวัด	OTDR km.
4467	5	NES	ร.ร.อ่างทองแห่นประชาสามัคคี	นครราชสีมา	0.909
4468	5	NES	ร.ร.สีแยกศรีอริยวิทยา	นครราชสีมา	3.66
4469	5	NES	ร.ร.บ้านอ้อไหล	นครราชสีมา	0.946
4470	5	NES	ร.ร.บ้านจันโคกรักษ์	นครราชสีมา	2.893
4471	5	NES	ร.ร.บ้านต่างตา	นครราชสีมา	3.843
4472	5	NES	ร.ร.บ้านปอบิด	นครราชสีมา	2.45
4473	5	NES	ร.ร.บ้านหนองหว้า	นครราชสีมา	4.345
4474	5	NES	ร.ร.บ้านขุขวิทยา	นครราชสีมา	0.946
4475	5	NES	ร.ร.เมืองยาง"ครุราษฎร์อุทิศ"	นครราชสีมา	2.134
4476	5	NES	ร.ร.ชุมชนบ้านบุสามัคคีพัฒนา	นครราชสีมา	13.408
4477	5	NES	ร.ร.ประชาสามัคคี	นครราชสีมา	5.487
4478	5	NES	ร.ร.บ้านโนนยอ	นครราชสีมา	0.543
4479	5	NES	ร.ร.รัฐราษฎร์รังสรรค์	นครราชสีมา	0.657
4480	5	NES	ร.ร.บ้านหนองบุนนาก	นครราชสีมา	3.013
4481	5	NES	ร.ร.บ้านหมื่น	นครราชสีมา	0.785
4482	5	NES	ร.ร.บ้านโนนโขงโหลง	นครราชสีมา	0.865
4483	5	NES	ร.ร.บ้านกล้วย	นครราชสีมา	7.687
4484	5	NES	ร.ร.เมืองจากวิทยา	นครราชสีมา	2.661
4485	5	NES	ร.ร.สระประดู่	นครราชสีมา	0.945
4486	5	NES	ร.ร.วัดปลักแรด	นครราชสีมา	0.435
4487	5	NES	ร.ร.บ้านตลาดไทร	นครราชสีมา	0.965
4488	5	NES	ร.ร.บ้านหนองบัว	นครราชสีมา	0.961
4489	5	NES	ร.ร.สองห้องแก่งน้อยวิทยา	นครราชสีมา	0.601
4490	5	NES	ร.ร.บ้านดงบัง(สว่างวิทยา)	นครราชสีมา	0.924
4491	5	NES	ร.ร.วัดเจริญราษฎร์บำรุง	นครราชสีมา	9.653
4492	5	NES	ร.ร.วัดจันทนาราม	นครราชสีมา	0.643
4493	5	NES	ร.ร.บ้านช่องแมว	นครราชสีมา	0.945
4494	5	NES	ร.ร.บ้านวัง(สายอนุกุล)	นครราชสีมา	0.967
4495	5	NES	ร.ร.บ้านพลกรัง(เดชาติววงศ์คงฤทธิอนุสรณ์)	นครราชสีมา	0.837
4496	5	NES	ร.ร.แก่งสนามนางพิทยาคม	นครราชสีมา	2.161
4497	5	NES	ร.ร.วัดหนองบัวศาลา	นครราชสีมา	0.78
4498	5	NES	ร.ร.ท่าเรือวิทยา	นครราชสีมา	0.65
4499	5	NES	ร.ร.บ้านบุตาไฮ-โนนกลาง	นครราชสีมา	1.456
4500	5	NES	ร.ร.โนนภราดรสามัคคี	นครราชสีมา	0.78
4501	5	NES	ร.ร.บ้านสีสุก	นครราชสีมา	3.45
4502	5	NES	ร.ร.โนนคึม"รัฐราษฎร์รังสรรค์"	นครราชสีมา	0.465
4503	5	NES	ร.ร.อาจวิทยาคาร	นครราชสีมา	5.129
4504	5	NES	ร.ร.ไผ่สีสุก	นครราชสีมา	0.567
4505	5	NES	ร.ร.บ้านทะเล(เสมาประชาสรรค์)	นครราชสีมา	6.444
4506	5	NES	ร.ร.บ้านวังน้ำเขียว	นครราชสีมา	0.788
4507	5	NES	ร.ร.บ้านหนองแสม	นครราชสีมา	0.84
4508	5	NES	ร.ร.ภัทรบพิตร	บุรีรัมย์	5.296
4509	5	NES	ร.ร.บ้านตะเคองสามัคคี	บุรีรัมย์	1.459
4510	5	NES	ร.ร.คูเมืองพิทยาคม	บุรีรัมย์	1.984
4511	5	NES	ร.ร.บ้านจิก	บุรีรัมย์	6.931
4512	5	NES	ร.ร.ชุมชนบ้านหนองขมาร	บุรีรัมย์	2.578
4513	5	NES	ร.ร.บ้านสาวเอ้	บุรีรัมย์	1.229
4514	5	NES	ร.ร.ถนนหักพิทยาคม	บุรีรัมย์	1.775
4515	5	NES	ร.ร.บ้านถนนหัก (เพียรประจงวิทยา)	บุรีรัมย์	0.816
4516	5	NES	ร.ร.บ้านแพ่งพวย (สังฆคุรุราษฎร์บำรุง)	บุรีรัมย์	2.775
4517	5	NES	ร.ร.นางรอง	บุรีรัมย์	1.069
4518	5	NES	ร.ร.พิมพ์รัฐประชาสรรค์	บุรีรัมย์	1.796
4519	5	NES	ร.ร.ร่มเกล้า	บุรีรัมย์	2.176
4520	5	NES	ร.ร.บ้านโคกกลาง	บุรีรัมย์	3.641
4521	5	NES	ร.ร.วัดแจ้ง (เศียรคุรุราษฎร์บำรุง)	บุรีรัมย์	2.081
4522	5	NES	ร.ร.ประโคนชัยวิทยา	บุรีรัมย์	1.219
4523	5	NES	ร.ร.เมืองตลุงพิทยาสรรพ์	บุรีรัมย์	0.838
4524	5	NES	ร.ร.บ้านสุขสำราญ	บุรีรัมย์	3.366

an

km

12/10/20  
km

รายการแสดงระยะทางสายเคเบิลใยแก้วนำแสงระหว่างสถาบันการศึกษา เส้นทางเครือข่ายปลายทาง เอกสารแนบที่ 1-3					
ลำดับที่	โซน	พื้นที่	โรงเรียน	จังหวัด	OTDR km.
4525	5	NES	ร.ร.บ้านห่านาบ	บุรีรัมย์	4.461
4526	5	NES	ร.ร.บ้านบึงเบา	บุรีรัมย์	2.048
4527	5	NES	ร.ร.พุทไธสง	บุรีรัมย์	1.125
4528	5	NES	ร.ร.กนกศิลป์พิทยาคม	บุรีรัมย์	5.993
4529	5	NES	ร.ร.ไตรภูมิวิทยา	บุรีรัมย์	1.827
4530	5	NES	ร.ร.สามัคคีชัยวิทยา	บุรีรัมย์	4.959
4531	5	NES	ร.ร.บุรีรัมย์พิทยาคม	บุรีรัมย์	2.641
4532	5	NES	ร.ร.เขตการทางสงเคราะห์ 5 (ไตรคามสิทธิศิลป์)	บุรีรัมย์	1.156
4533	5	NES	ร.ร.อิสานโกศลศึกษา	บุรีรัมย์	1.349
4534	5	NES	ร.ร.บัวหลวงพิทยาคม	บุรีรัมย์	2.199
4535	5	NES	ร.ร.วัดโพธิ์ทอง	บุรีรัมย์	0.217
4536	5	NES	ร.ร.บ้านหนองโสน	บุรีรัมย์	2.266
4537	5	NES	ร.ร.สวายจีกพิทยาคม	บุรีรัมย์	2.544
4538	5	NES	ร.ร.สองห้องพิทยาคม	บุรีรัมย์	1.608
4539	5	NES	ร.ร.เสนศิริอนุสรณ์	บุรีรัมย์	4.348
4540	5	NES	ร.ร.บ้านโคกร.วัด	บุรีรัมย์	1.672
4541	5	NES	ห้องสมุดประชาชนจังหวัดบุรีรัมย์	บุรีรัมย์	0.659
4542	5	NES	ร.ร.ธำรงพิทยาคม	บุรีรัมย์	17.011
4543	5	NES	ร.ร.จตุราษฎร์พิทยาคม	บุรีรัมย์	12.536
4544	5	NES	ร.ร.บ้านดงยายเกา	บุรีรัมย์	0.661
4545	5	NES	ร.ร.บ้านสตึก	บุรีรัมย์	2.164
4546	5	NES	ร.ร.บ้านหนองบัวเจ้าป่า	บุรีรัมย์	0.858
4547	5	NES	ร.ร.สตึก	บุรีรัมย์	1.038
4548	5	NES	ร.ร.บ้านร่อนทอง	บุรีรัมย์	1.622
4549	5	NES	ร.ร.ร่อนทองพิทยาคม	บุรีรัมย์	2.748
4550	5	NES	ร.ร.บ้านหนองเกาะ (คุรุราษฎร์บำรุง)	บุรีรัมย์	4.298
4551	5	NES	ร.ร.วัดร.ร.บ้านเบาน้อย	บุรีรัมย์	1
4552	5	NES	ร.ร.วัดร.ร.บ้านปะเคียบ	บุรีรัมย์	4.8
4553	5	NES	ร.ร.อุดมอักษรพิทยาคม	บุรีรัมย์	8.8
4554	5	NES	ร.ร.อมรสิริสามัคคี	บุรีรัมย์	9.5
4555	5	NES	ร.ร.วัดสระบัว	บุรีรัมย์	1.9
4556	5	NES	ร.ร.ชุมชนบ้านนาโพธิ์ (ต.ม.ร.ก.ร.น 7 อนุสรณ์)	บุรีรัมย์	1
4557	5	NES	ร.ร.บ้านหัวขัว (เบญจคุรุราษฎร์อุทิศ)	บุรีรัมย์	3.8
4558	5	NES	ร.ร.ชุมชนบ้านนาแพ่ง	บุรีรัมย์	0.6
4559	5	NES	ร.ร.บ้านคู (คุรุศิษย์วิทยาคาร)	บุรีรัมย์	0.65
4560	5	NES	ร.ร.กุสุมาวดีพิทยาคม	บุรีรัมย์	1.9
4561	5	NES	ร.ร.วัดสระจันทร์	บุรีรัมย์	21
4562	5	NES	ร.ร.วัดสมณาวาส	บุรีรัมย์	1.95
4563	5	NES	ร.ร.บ้านหินเหล็กไฟ	บุรีรัมย์	1.25
4564	5	NES	ร.ร.บ้านหนองดิว	บุรีรัมย์	1.55
4565	5	NES	ร.ร.แคนดงพิทยาคม	บุรีรัมย์	9.404
4566	5	NES	ร.ร.ดงพลองพิทยาคม	บุรีรัมย์	0.388
4567	5	NES	ร.ร.บ้านดงพลอง	บุรีรัมย์	0.501
4568	5	NES	ร.ร.อนุบาลแคนดง	บุรีรัมย์	0.547
4569	5	NES	ร.ร.อนุบาลสตึก(ประชาอนุสรณ์)	บุรีรัมย์	0.269
4570	5	NES	ร.ร.สะแกพิทยาคม	บุรีรัมย์	0.985
4571	5	NES	ร.ร.วัดร.ร.บ้านพลับ	บุรีรัมย์	0.37
4572	5	NES	ร.ร.บ้านหนองนกเกลเรียน	บุรีรัมย์	2.049
4573	5	NES	ร.ร.บ้านเมืองแก	บุรีรัมย์	0.726
4574	5	NES	ร.ร.บ้านทุ่งวัง	บุรีรัมย์	0.396
4575	5	NES	ร.ร.บ้านปลัดมูม	บุรีรัมย์	0.314
4576	5	NES	ร.ร.บ้านกระสัง	บุรีรัมย์	4.451
4577	5	NES	ร.ร.เมืองแกพิทยาคม	บุรีรัมย์	4.466
4578	5	NES	ร.ร.บ้านหนองแวง	บุรีรัมย์	21.761
4579	5	NES	ร.ร.ตมใหญ่วิทยา	บุรีรัมย์	6.183
4580	5	NES	ร.ร.มหิตลอนุสรณ์ (สันติภาพพัฒนา)	บุรีรัมย์	6.027
4581	5	NES	ร.ร.วัดร.ร.บ้านปลัดปัก	บุรีรัมย์	4.319
4582	5	NES	ร.ร.รมย์บุรีพิทยาคม รัชมง์คลาภิเษก	บุรีรัมย์	0.623

๗๖

๐๖

๗๖  
๗๖

รายการแสดงระยะทางสายเคเบิลใยแก้วนำแสงระหว่างสถาบันการศึกษา เส้นทางเครือข่ายปลายทาง เอกสารแนบที่ 1-3					
ลำดับที่	โซน	พื้นที่	โรงเรียน	จังหวัด	OTDR km.
4583	5	NES	ร.ร.วัดร.ร.บ้านกะหาด	บุรีรัมย์	3.443
4584	5	NES	ร.ร.อนุบาลร.ร.บ้านด่าน	บุรีรัมย์	0.788
4585	5	NES	ร.ร.วัดร.ร.บ้านตาเสา	บุรีรัมย์	6.6243
4586	5	NES	ร.ร.บ้านตะโกตาเนตร	บุรีรัมย์	6.399
4587	5	NES	ร.ร.วัดร.ร.บ้านกะชาย	บุรีรัมย์	2.948
4588	5	NES	ร.ร.บ้านหนองใหญ่	บุรีรัมย์	3.9236
4589	5	NES	ร.ร.พระครูวิทยา	บุรีรัมย์	0.606
4590	5	NES	ร.ร.บ้านหนองปรือ	บุรีรัมย์	0.85
4591	5	NES	ร.ร.ตลาดโพธิ์พิทยาคม	บุรีรัมย์	0.199
4592	5	NES	ร.ร.วัดบัวทอง	บุรีรัมย์	0.077
4593	5	NES	ร.ร.บ้านหนองมะค่าแต้	บุรีรัมย์	4.95
4594	5	NES	ร.ร.บ้านหนองแวง	บุรีรัมย์	3.834
4595	5	NES	ร.ร.บ้านม่วง	บุรีรัมย์	0.499
4596	5	NES	ร.ร.บ้านวานเขื่อนค้อวิทยา	บุรีรัมย์	9.322
4597	5	NES	ร.ร.บ้านตลาดโพธิ์ (ศรีตลาดโพธิ์)	บุรีรัมย์	7.65
4598	5	NES	ร.ร.บ้านนาศรีนวล	บุรีรัมย์	0.245
4599	5	NES	ร.ร.มัธยมพรสำราญ	บุรีรัมย์	9.35
4600	5	NES	ร.ร.บ้านหนองขวาง	บุรีรัมย์	0.565
4601	5	NES	ร.ร.บ้านหนองม่วง	บุรีรัมย์	11.1
4602	5	NES	ร.ร.วัดร.ร.บ้านโคกเหล็ก	บุรีรัมย์	3.7877
4603	5	NES	ร.ร.บ้านเพชรประชาสามัคคี	บุรีรัมย์	0.245
4604	5	NES	ร.ร.ห้วยราชพิทยาคม	บุรีรัมย์	0.478
4605	5	NES	ร.ร.วัดร.ร.บ้านสนวน	บุรีรัมย์	9.359
4606	5	NES	ร.ร.อนุบาลห้วยราช	บุรีรัมย์	0.675
4607	5	NES	ร.ร.บ้านกระสังสามัคคี	บุรีรัมย์	2.195
4608	5	NES	ร.ร.บ้านโคกสะอาดวิทยาคาร	บุรีรัมย์	1.059
4609	5	NES	ร.ร.บ้านตะโก	บุรีรัมย์	2.521
4610	5	NES	ร.ร.บ้านหลักเขต	บุรีรัมย์	11.519
4611	5	NES	ร.ร.บ้านสวายจิก	บุรีรัมย์	0.586
4612	5	NES	ร.ร.ไตรมิตรวิทยาคาร	บุรีรัมย์	0.251
4613	5	NES	ร.ร.บ้านบัวถน	บุรีรัมย์	1.458
4614	5	NES	ร.ร.วิมลวิทยา	บุรีรัมย์	3.999
4615	5	NES	ร.ร.บ้านทุ่งสว่าง	บุรีรัมย์	8.019
4616	5	NES	ร.ร.สูงเนินพิทยาคม	บุรีรัมย์	0.4
4617	5	NES	ร.ร.วัดอินทบูรพา	บุรีรัมย์	1.465
4618	5	NES	ร.ร.บ้านเสม็ดประชาอุปถัมภ์	บุรีรัมย์	0.675
4619	5	NES	ร.ร.บ้านป่าชัน	บุรีรัมย์	8.272
4620	5	NES	ร.ร.บ้านบุญช่วย	บุรีรัมย์	0.422
4621	5	NES	ร.ร.วัดพลับพลา	บุรีรัมย์	0.311
4622	5	NES	ร.ร.พลับพลาชัยพิทยาคม	บุรีรัมย์	0.376
4623	5	NES	ร.ร.บ้านหนองม่วงราษฎร์อุทิศ	บุรีรัมย์	0.308
4624	5	NES	ร.ร.วัดสำโรง	บุรีรัมย์	27.564
4625	5	NES	ร.ร.วัดร.ร.บ้านจันทุม (คุรุอำรงราษฎร์อนุสรณ์)	บุรีรัมย์	7.4
4626	5	NES	ร.ร.บ้านมะมั่ง	บุรีรัมย์	2.936
4627	5	NES	ร.ร.บ้านตาแก	บุรีรัมย์	1.656
4628	5	NES	ร.ร.บ้านโคกขีหนู	บุรีรัมย์	0.453
4629	5	NES	ร.ร.วัดร.ร.บ้านสะแกข่า	บุรีรัมย์	0.301
4630	5	NES	ร.ร.บ้านแสงไทย	บุรีรัมย์	11.4
4631	5	NES	ร.ร.แสงไทยพิทยาคม	บุรีรัมย์	0.445
4632	5	NES	ร.ร.อนุบาลลำปลายมาศ	บุรีรัมย์	0.678
4633	5	NES	ร.ร.ลำปลายมาศ	บุรีรัมย์	1.453
4634	5	NES	ร.ร.บ้านผไทรินทร์	บุรีรัมย์	2.978
4635	5	NES	ร.ร.บ้านขามเสม็ดบำรุง	บุรีรัมย์	7.985
4636	5	NES	ร.ร.รวมมิตรวิทยา	บุรีรัมย์	1.657
4637	5	NES	ร.ร.บ้านฝ้าย	บุรีรัมย์	5.653
4638	5	NES	ร.ร.อนุบาลหนองหงส์	บุรีรัมย์	1.6
4639	5	NES	ร.ร.บ้านโนนสูงน้อย	บุรีรัมย์	5.4
4640	5	NES	ร.ร.บ้านหนองย่างหนู	บุรีรัมย์	6.2

๒๖

๐๖

๒๖  
๒๖/๑๐

รายการแสดงระยะทางสายเคเบิลใยแก้วนำแสงระหว่างสถาบันการศึกษา เส้นทางเครือข่ายปลายทาง เอกสารแนบที่ 1-3*					
ลำดับที่	โซน	พื้นที่	โรงเรียน	จังหวัด	OTDR km.
4641	5	NES	ร.ร.บ้านโคกปราสาท	บุรีรัมย์	4.12
4642	5	NES	ร.ร.วัดละลวด	บุรีรัมย์	6
4643	5	NES	ร.ร.บ้านตาเหล็ง	บุรีรัมย์	3.15
4644	5	NES	ร.ร.วัดก้านเหลือง	บุรีรัมย์	4.324
4645	5	NES	ร.ร.บ้านสิงห์ (ราษฎร์อนุสรณ์)	บุรีรัมย์	1.5
4646	5	NES	ร.ร.สิงห์วิทยาคม	บุรีรัมย์	1.3
4647	5	NES	ร.ร.ชำนาญวิทยาคม	บุรีรัมย์	4.235
4648	5	NES	ร.ร.บ้านหนองกง	บุรีรัมย์	10.855
4649	5	NES	ร.ร.บ้านสำโรงโคกเพชร	บุรีรัมย์	5.354
4650	5	NES	ร.ร.ชุมชนบ้านดอนมนต์	บุรีรัมย์	0.342
4651	5	NES	ร.ร.เบญจมาศกุญชร	บุรีรัมย์	29.998
4652	5	NES	ร.ร.บ้านหนองโคลน	บุรีรัมย์	2.225
4653	5	NES	ร.ร.ห้วยหินพิทยาคม	บุรีรัมย์	1.255
4654	5	NES	ร.ร.ชุมชนวัดโคกกลาง (สระมะคำวิทยา)	บุรีรัมย์	8.924
4655	5	NES	ร.ร.วัดโนนศรีคุณ	บุรีรัมย์	0.897
4656	5	NES	ร.ร.บ้านยาง (ครูราษฎร์รังสรรค์)	บุรีรัมย์	5.657
4657	5	NES	ร.ร.บ้านหนองโดนประสาทวิทย์	บุรีรัมย์	0.564
4658	5	NES	ร.ร.บ้านซ้อผกา	บุรีรัมย์	0.545
4659	5	NES	ร.ร.บ้านหัวสะพาน	บุรีรัมย์	1.76
4660	5	NES	ร.ร.บ้านห้วยศาลา	บุรีรัมย์	4.987
4661	5	NES	ร.ร.อนุบาลบุรีรัมย์	บุรีรัมย์	1.64
4662	5	NES	ร.ร.อนุบาลกระสัง	บุรีรัมย์	0.698
4663	5	NES	ร.ร.บ้านเมืองไผ่	บุรีรัมย์	6.12
4664	5	NES	ร.ร.บ้านห้วยสำราญ	บุรีรัมย์	4.766
4665	5	NES	ร.ร.บ้านโคกสูง	บุรีรัมย์	4.8
4666	5	NES	ร.ร.บ้านหนองเต็ง (จันทศิริอนุสรณ์)	บุรีรัมย์	4.787
4667	5	NES	ร.ร.วัดบ้านเมืองโพธิ์	บุรีรัมย์	7.6273
4668	5	NES	ร.ร.ลำดวนพิทยาคม	บุรีรัมย์	13.998
4669	5	NES	ร.ร.ชุมแสงพิทยาคม	บุรีรัมย์	2.45
4670	5	NES	ร.ร.บ้านสวายสอ (ประชาบุรณะ)	บุรีรัมย์	4.255
4671	5	NES	ร.ร.อนุบาลเมืองบุรีรัมย์ (บ้านบัว)	บุรีรัมย์	1.2
4672	5	NES	ร.ร.สะแกโพรงอนุสรณ์	บุรีรัมย์	2.453
4673	5	NES	ร.ร.บ้านสำโรงโนนเต็ง	บุรีรัมย์	4.353
4674	5	NES	ร.ร.บ้านระนามพลวง (สมานราษฎร์วิทยาคาร)	บุรีรัมย์	1.988
4675	5	NES	ร.ร.ชุมชนวัดบ้านหนองกง (ประจวบไตรมิตรวิทยา)	บุรีรัมย์	4
4676	5	NES	ร.ร.วัดบ้านเมืองฝาง	บุรีรัมย์	5.2
4677	5	NES	ร.ร.บ้านไร่โคกหนองปรือ (ประสมทรัพย์อนุสรณ์)	บุรีรัมย์	3.439
4678	5	NES	ร.ร.บ้านชุมแสง (บุญคุรุราษฎร์บำรุง)	บุรีรัมย์	0.517
4679	5	NES	ร.ร.อนุบาลนางรอง (สังข์เกษมอนุสรณ์)	บุรีรัมย์	0.367
4680	5	NES	ร.ร.นางรองพิทยาคม	บุรีรัมย์	1.04
4681	5	NES	ร.ร.วัดน้ำไหล	บุรีรัมย์	5
4682	5	NES	ร.ร.ศึกษาสงเคราะห์นางรอง	บุรีรัมย์	4.9
4683	5	NES	ร.ร.บ้านสระซุด	บุรีรัมย์	2.679
4684	5	NES	ร.ร.บ้านดงบังขับสมบูรณ์	บุรีรัมย์	24.11
4685	5	NES	ร.ร.อนุบาลโนนสุวรรณ	บุรีรัมย์	0.117
4686	5	NES	ร.ร.โนนสุวรรณพิทยาคม	บุรีรัมย์	0.339
4687	5	NES	ร.ร.อนุบาลหนองกี่	บุรีรัมย์	0.688
4688	5	NES	ร.ร.บ้านบุกระสัง	บุรีรัมย์	3.45
4689	5	NES	ร.ร.บ้านสระขาม	บุรีรัมย์	4.788
4690	5	NES	ร.ร.บ้านหนองตาต้า	บุรีรัมย์	3.656
4691	5	NES	ร.ร.บ้านหนองกีสู่สำราญ	บุรีรัมย์	1
4692	5	NES	ร.ร.บ้านขามน้อย	บุรีรัมย์	4.678
4693	5	NES	ร.ร.วัดเยี่ยปราสาท	บุรีรัมย์	5
4694	5	NES	ร.ร.บ้านโคกยาง	บุรีรัมย์	3.685
4695	5	NES	ร.ร.บ้านดอนไม้ไฟ	บุรีรัมย์	0.41
4696	5	NES	ร.ร.อนุบาลเฉลิมพระเกียรติจังหวัดบุรีรัมย์	บุรีรัมย์	0.524
4697	5	NES	ร.ร.พนมรุ้ง	บุรีรัมย์	3.28
4698	5	NES	ร.ร.วัดบ้านเมืองต้า	บุรีรัมย์	6.8

W  
K

10/11/20

รายการแสดงระยะทางสายเคเบิลใยแก้วนำแสงระหว่างสถาบันการศึกษา เส้นทางเครือข่ายปลายทาง เอกสารแนบที่ 1-3					
ลำดับที่	โซน	พื้นที่	โรงเรียน	จังหวัด	OTDR km.
4699	5	NES	ร.ร.บ้านบุวิทยาสุรศักดิ์	บุรีรัมย์	26.6741
4700	5	NES	ร.ร.วัดบ้านตะโกตาพิ	บุรีรัมย์	2.354
4701	5	NES	ร.ร.วัดบ้านปะทะตุน	บุรีรัมย์	4.844
4702	5	NES	ร.ร.อนุบาลประโคนชัย (อำนวยการบริหารวิทยาคาร)	บุรีรัมย์	0.5
4703	5	NES	ร.ร.บ้านละเวีย (แปลงครูราษฎร์บำรุง)	บุรีรัมย์	6.081
4704	5	NES	ร.ร.ไพศาลพิทยาคม	บุรีรัมย์	13.695
4705	5	NES	ร.ร.โนนเจริญพิทยาคม	บุรีรัมย์	8
4706	5	NES	ร.ร.บ้านหนองไผ่	บุรีรัมย์	3.349
4707	5	NES	ร.ร.บ้านห้วยเสลา	บุรีรัมย์	8.145
4708	5	NES	ร.ร.บ้านเทพพัฒนา	บุรีรัมย์	0.391
4709	5	NES	ร.ร.ชุมชนบ้านดอนนางาม	บุรีรัมย์	0.405
4710	5	NES	ร.ร.ไทยเจริญวิทยา	บุรีรัมย์	0.547
4711	5	NES	ร.ร.ปะคำพิทยาคม	บุรีรัมย์	0.349
4712	5	NES	ร.ร.นิคมสร้างตนเอง 3	บุรีรัมย์	0.28
4713	5	NES	ร.ร.นิคมสร้างตนเอง 7	บุรีรัมย์	0.215
4714	5	NES	ร.ร.ชุมชนวัดชุมพร	บุรีรัมย์	8.6
4715	5	NES	ร.ร.อนุบาลโคกใหม่สะพานทราย	บุรีรัมย์	4.545
4716	5	NES	ร.ร.บ้านหนองตะครอง	บุรีรัมย์	0.284
4717	5	NES	ร.ร.ตาจ้งพิทยาศรค์	บุรีรัมย์	0.503
4718	5	NES	ร.ร.สะพานทรายรัชดาภิเษก	บุรีรัมย์	22.255
4719	5	NES	ร.ร.บ้านหนองไม้งาม 2	บุรีรัมย์	1.545
4720	5	NES	ร.ร.บ้านตะลุงทุก	บุรีรัมย์	0.389
4721	5	NES	ร.ร.อนุบาล.ร.บ้านกรวด	บุรีรัมย์	1.68
4722	5	NES	ร.ร.บ้านกรวดวิทยาคาร	บุรีรัมย์	4.46
4723	5	NES	ร.ร.อนุบาลโนนดินแดง	บุรีรัมย์	1.2
4724	5	NES	ร.ร.นิคมสร้างตนเอง 5	บุรีรัมย์	0.341
4725	5	NES	ร.ร.บ้านโคกกะชาย	บุรีรัมย์	18.91
4726	5	NES	ร.ร.ชุมชนบ้านสองชั้น	บุรีรัมย์	0.658
4727	5	NES	ร.ร.วัดหนองตะครอง	บุรีรัมย์	0.381
4728	5	NES	ร.ร.บ้านดอนยาว	บุรีรัมย์	0.284
4729	5	NES	ร.ร.บ้านไม้แดง	บุรีรัมย์	2.45
4730	5	NES	ร.ร.บ้านก้านเหลือง	บุรีรัมย์	3
4731	5	NES	ร.ร.บ้านหนองซอน	บุรีรัมย์	3.68
4732	5	NES	ร.ร.บ้านหนองทองลิ้ม	บุรีรัมย์	4.081
4733	5	NES	ร.ร.ทุ่งแสงทองพิทยาคม	บุรีรัมย์	6.899
4734	5	NES	ร.ร.บ้านสะเดา (สามัคคีวิทยา)	บุรีรัมย์	1.571
4735	5	NES	ร.ร.บ้านหนองแช่ไม้	บุรีรัมย์	0.216
4736	5	NES	ร.ร.บ้านโคกยางหนองตาสี่	บุรีรัมย์	10.4
4737	5	NES	ร.ร.บ้านหนองไทร (ปัญญาคุณสุรศักดิ์)	บุรีรัมย์	15.69
4738	5	NES	ร.ร.บ้านแท่นบัลลังก์	บุรีรัมย์	0.896
4739	5	NES	ร.ร.บ้านขลุ้งไผ่	บุรีรัมย์	0.535
4740	5	NES	ร.ร.รวราวัดนา	บุรีรัมย์	0.471
4741	5	NES	ร.ร.วัดอัมภาราม (เทิ่งอนุสรณ์)	บุรีรัมย์	0.764
4742	5	NES	ร.ร.บ้านถาวร	บุรีรัมย์	4.89
4743	5	NES	ร.ร.บ้านศรีถาวร	บุรีรัมย์	0.677
4744	5	NES	ร.ร.บ้านหินลาด	บุรีรัมย์	0.728
4745	5	NES	ร.ร.ชุมชนบ้านโนนเจริญ	บุรีรัมย์	16.192
4746	5	NES	ร.ร.บ้านหนองน้ำขุ่น	บุรีรัมย์	0.527
4747	5	NES	ร.ร.บ้านโคกกลอย	บุรีรัมย์	3.856
4748	5	NES	ร.ร.บ้านหนองเกษม	บุรีรัมย์	2.193
4749	5	NES	ร.ร.บ้านหนองอำมะ	บุรีรัมย์	0.385
4750	5	NES	ร.ร.บ้านหินโคน	บุรีรัมย์	0.371
4751	5	NES	ร.ร.บ้านโคกเขาพัฒนา	บุรีรัมย์	16.216
4752	5	NES	ร.ร.บ้านตากอง	บุรีรัมย์	1.031
4753	5	NES	ร.ร.บ้านหนองไม้งาม 1	บุรีรัมย์	0.589
4754	5	NES	สพม. เขต 32	บุรีรัมย์	4.5
4755	5	NES	ร.ร.สตรีสิริเกศ	ศรีสะเกษ	0.861
4756	5	NES	ร.ร.ศรีสะเกษวิทยาลัย	ศรีสะเกษ	1.565

รายการแสดงระยะทางสายเคเบิลใยแก้วนำแสงระหว่างสถาบันการศึกษา เส้นทางเครือข่ายปลายทาง เอกสารแนบที่ 1-3					
ลำดับที่	โซน	พื้นที่	โรงเรียน	จังหวัด	OTDR km.
4757	5	NES	ร.ร.บ้านจันทองกวาวพิทยฯ	ศรีสะเกษ	0.646
4758	5	NES	ร.ร.บ้านตาลอยหนองคัน	ศรีสะเกษ	2.291
4759	5	NES	ร.ร.บ้านตระกาชขอนแก่น	ศรีสะเกษ	1.337
4760	5	NES	ร.ร.กันทรลักษ์วิทยา	ศรีสะเกษ	0.875
4761	5	NES	ร.ร.กันทรารมณ	ศรีสะเกษ	3.075
4762	5	NES	ร.ร.บ้านใจดี	ศรีสะเกษ	6.019
4763	5	NES	ร.ร.บ้านกั้นจวน	ศรีสะเกษ	2.082
4764	5	NES	ร.ร.บ้านกระโพธิ์ช้างหม้อ	ศรีสะเกษ	3.186
4765	5	NES	ร.ร.สะเดาใหญ่ประชาสรรค์	ศรีสะเกษ	3.202
4766	5	NES	ร.ร.บ้านสะเดาใหญ่	ศรีสะเกษ	7.45
4767	5	NES	ร.ร.นิคม 3 (กรมประชาสงเคราะห์)	ศรีสะเกษ	2.002
4768	5	NES	ร.ร.บ้านชำแระกลาง	ศรีสะเกษ	5.811
4769	5	NES	ร.ร.ชุมชน	ศรีสะเกษ	3.241
4770	5	NES	ร.ร.สว่างพัฒนศึกษา	ศรีสะเกษ	2.421
4771	5	NES	ร.ร.บ้านโพธิ์กระมัล	ศรีสะเกษ	1.298
4772	5	NES	ร.ร.บ้านกราม	ศรีสะเกษ	2.773
4773	5	NES	ร.ร.บ้านกุดนาแก้ว	ศรีสะเกษ	1.699
4774	5	NES	ห้องสมุดประชาชน"เฉลิมราชกุมารี" อำเภอขุนหาญ	ศรีสะเกษ	0.239
4775	5	NES	ร.ร.เฉลิมพระเกียรติสมเด็จพระศรีนครินทร์ศรีสะเกษ	ศรีสะเกษ	2.018
4776	5	NES	ร.ร.บ้านหนองโพนเขวา	ศรีสะเกษ	1.521
4777	5	NES	ร.ร.วัดหลวงวิทยา	ศรีสะเกษ	1.577
4778	5	NES	ร.ร.โกรกแก้ววิทยาคม	ศรีสะเกษ	1.724
4779	5	NES	ร.ร.รวมสินวิทยา	ศรีสะเกษ	1.218
4780	5	NES	ร.ร.วัดมหาพุทธาราม	ศรีสะเกษ	0.844
4781	5	NES	ร.ร.ราชประชานุเคราะห์ 29	ศรีสะเกษ	1.445
4782	5	NES	ห้องสมุดประชาชนจังหวัดศรีสะเกษ	ศรีสะเกษ	0.796
4783	5	NES	ร.ร.สระกำแพงวิทยาคม	ศรีสะเกษ	2.396
4784	5	NES	ร.ร.บ้านสระภู	ศรีสะเกษ	4.292
4785	5	NES	ร.ร.จตุรภูมิพิทยาคาร	ศรีสะเกษ	7.855
4786	5	NES	ร.ร.กำแพง	ศรีสะเกษ	0.91
4787	5	NES	ร.ร.บ้านหนองห้าง	ศรีสะเกษ	1.901
4788	5	NES	ร.ร.บ้านหนองเม็กพิทยฯ	ศรีสะเกษ	0.78
4789	5	NES	ร.ร.บ้านชำแระแงง	ศรีสะเกษ	12.05
4790	5	NES	ร.ร.อนุบาลดำรงราชานุสรณ์	ศรีสะเกษ	1.441
4791	5	NES	ร.ร.บ้านภูเงิน (อินทสุขศรีราษฎร์สามัคคี)	ศรีสะเกษ	5.044
4792	5	NES	ร.ร.บ้านโคกยาว	ศรีสะเกษ	6.127
4793	5	NES	ร.ร.บ้านสามเสา	ศรีสะเกษ	1.359
4794	5	NES	ร.ร.บ้านเดียง (พลศึกษา)	ศรีสะเกษ	1.95
4795	5	NES	ร.ร.บ้านภูมิซอรอล	ศรีสะเกษ	1.7
4796	5	NES	ร.ร.บึงมะลูวิทยา	ศรีสะเกษ	0.95
4797	5	NES	ร.ร.บ้านกระแซงใหญ่	ศรีสะเกษ	3.691
4798	5	NES	ร.ร.บ้านลุมพุกคลองแก้ว	ศรีสะเกษ	4.768
4799	5	NES	ร.ร.กระแซงวิทยา	ศรีสะเกษ	3.7
4800	5	NES	ร.ร.บ้านน้ำขুব-โนนตุ้(กองทัพกอกูปถัมภ์)	ศรีสะเกษ	2.56
4801	5	NES	ร.ร.บ้านนาโพรงาม	ศรีสะเกษ	6.612
4802	5	NES	ร.ร.บ้านจวนเสียว	ศรีสะเกษ	1.855
4803	5	NES	ร.ร.เกษตรประชาตาทวด	ศรีสะเกษ	1.343
4804	5	NES	ร.ร.บ้านเดียงตะวันตก	ศรีสะเกษ	4.3
4805	5	NES	ร.ร.บ้านสิ่งเม็ก	ศรีสะเกษ	0.832
4806	5	NES	ร.ร.บ้านโนนคำแก้ว	ศรีสะเกษ	1.102
4807	5	NES	ร.ร.บ้านนาขนวน	ศรีสะเกษ	11.588
4808	5	NES	ร.ร.บ้านอาลัย	ศรีสะเกษ	1.229
4809	5	NES	ร.ร.บ้านคำเนียม (คำเนียมวิทยาคาร)	ศรีสะเกษ	2.959
4810	5	NES	ร.ร.อนุบาลกันทรารมย์	ศรีสะเกษ	1.722
4811	5	NES	ร.ร.บ้านเมืองน้อยหนองมุข	ศรีสะเกษ	5.836
4812	5	NES	ร.ร.บ้านกล้วย	ศรีสะเกษ	1.4
4813	5	NES	ร.ร.บ้านกอกหัวนา	ศรีสะเกษ	9.143
4814	5	NES	ร.ร. ละทายวิทยา	ศรีสะเกษ	13.2

42

u

19/10/20  
โหม

รายการแสดงระยะทางสายเคเบิลใยแก้วนำแสงระหว่างสถาบันการศึกษา เส้นทางเครือข่ายปลายทาง เอกสารแนบที่ 1-3					
ลำดับที่	โซน	พื้นที่	โรงเรียน	จังหวัด	OTDR km.
4815	5	NES	ร.ร.ประสานมิตรวิทยา	ศรีสะเกษ	5.1
4816	5	NES	ร.ร.บ้านพะเนงวิทยา	ศรีสะเกษ	9.177
4817	5	NES	ร.ร.บ้านผักบุง	ศรีสะเกษ	7.989
4818	5	NES	ร.ร.บ้านค้อ มิตรภาพที่ 226	ศรีสะเกษ	3.227
4819	5	NES	ร.ร.บ้านหนองแวง(โสวรรณวิทยาคม)	ศรีสะเกษ	1.785
4820	5	NES	ร.ร.บ้านโสน	ศรีสะเกษ	6.176
4821	5	NES	ร.ร.บ้านกฤษณา	ศรีสะเกษ	1.34
4822	5	NES	ร.ร.บ้านสะอาง(ประชาสามัคคี)	ศรีสะเกษ	1.407
4823	5	NES	ร.ร.สว่างวิทยาคม	ศรีสะเกษ	3.084
4824	5	NES	ร.ร.บ้านปราสาท	ศรีสะเกษ	8.753
4825	5	NES	ร.ร.บ้านสำสดี	ศรีสะเกษ	1.176
4826	5	NES	ร.ร.บ้านตาสุด	ศรีสะเกษ	22.232
4827	5	NES	ร.ร.บ้านตรงสวย	ศรีสะเกษ	1.318
4828	5	NES	ร.ร.บ้านตะเคียนช้างเหล็ก	ศรีสะเกษ	0.858
4829	5	NES	ร.ร.บ้านตาอุด	ศรีสะเกษ	2.638
4830	5	NES	ร.ร.บ้านปรีอใหญ่	ศรีสะเกษ	6.566
4831	5	NES	ร.ร.บ้านจันลม	ศรีสะเกษ	15.538
4832	5	NES	ร.ร.บ้านติ่ม (พื้นที่พิทยาคม)	ศรีสะเกษ	4.172
4833	5	NES	ร.ร.บ้านขนุน (วันธรรมศาสตร์ศรีสะเกษ 2515)	ศรีสะเกษ	4.445
4834	5	NES	ร.ร.อนุบาลศรีประชาชนกุล	ศรีสะเกษ	1.59
4835	5	NES	ร.ร.บ้านโคกสูง	ศรีสะเกษ	0.83
4836	5	NES	ร.ร.บ้านศรีสะอาดวิทยาคม	ศรีสะเกษ	4.321
4837	5	NES	ร.ร.บ้านอ่าวออย	ศรีสะเกษ	1.425
4838	5	NES	ร.ร.บ้านสาวาย	ศรีสะเกษ	1.1
4839	5	NES	ร.ร.บ้านหัวเสือ	ศรีสะเกษ	1.856
4840	5	NES	ร.ร.บ้านขุนหาญ	ศรีสะเกษ	9.575
4841	5	NES	ร.ร.บ้านพราน (ประชาชนเคราะห์)	ศรีสะเกษ	1.78
4842	5	NES	ร.ร.บ้านโพธิ์กระสังข์	ศรีสะเกษ	1.533
4843	5	NES	ร.ร.บ้านหนองจิก	ศรีสะเกษ	2.893
4844	5	NES	ร.ร.มัธยมบักตองวิทยา	ศรีสะเกษ	0.931
4845	5	NES	ร.ร.บ้านบักตอง	ศรีสะเกษ	0.199
4846	5	NES	ร.ร.บ้านโนนแม่	ศรีสะเกษ	11.733
4847	5	NES	ร.ร.บ้านสดำ	ศรีสะเกษ	0.938
4848	5	NES	ร.ร.บ้านหนองบัวเรณ	ศรีสะเกษ	0.998
4849	5	NES	ร.ร.บ้านดำน	ศรีสะเกษ	1.969
4850	5	NES	ร.ร.บ้านยางน้อยตองปิด	ศรีสะเกษ	1.627
4851	5	NES	ร.ร.บ้านหนองแวง	ศรีสะเกษ	2.357
4852	5	NES	ร.ร.บ้านดำน	ศรีสะเกษ	15.8
4853	5	NES	ร.ร.น้ำเกลี้ยงวิทยา	ศรีสะเกษ	1.4
4854	5	NES	ร.ร.บัวเจริญวิทยา	ศรีสะเกษ	1.38
4855	5	NES	ร.ร.อนุบาลน้ำเกลี้ยง	ศรีสะเกษ	7.5
4856	5	NES	ร.ร.บ้านคูบ	ศรีสะเกษ	1.249
4857	5	NES	ร.ร.บ้านบัวระรมย์	ศรีสะเกษ	4.223
4858	5	NES	ร.ร.เขื่อนช้างวิทยาคาร	ศรีสะเกษ	1.4
4859	5	NES	ร.ร.บ้านน้ำเกลี้ยง	ศรีสะเกษ	2.927
4860	5	NES	ร.ร.บ้านสบาย	ศรีสะเกษ	1.404
4861	5	NES	ร.ร.บ้านละเอาะ	ศรีสะเกษ	3.551
4862	5	NES	ร.ร.บ้านสะหุง	ศรีสะเกษ	1.411
4863	5	NES	ร.ร. บ้านโนนคูณ	ศรีสะเกษ	9.609
4864	5	NES	ร.ร.อนุบาลโนนคูณ	ศรีสะเกษ	1.58
4865	5	NES	ร.ร.บ้านหัวเหล้า	ศรีสะเกษ	2.386
4866	5	NES	ร.ร.บ้านเสาธงชัย	ศรีสะเกษ	0.969
4867	5	NES	ร.ร.บ้านดินคำเหล่าแสนใต้	ศรีสะเกษ	3.83
4868	5	NES	ร.ร.บ้านหนองปลาเข็ง-กอไถ่	ศรีสะเกษ	3.611
4869	5	NES	ร.ร.บ้านหนองแวง	ศรีสะเกษ	16.1
4870	5	NES	ร.ร.บ้านโนนสำราญ	ศรีสะเกษ	5.114
4871	5	NES	ร.ร.บ้านบกแดงผักขะย้า	ศรีสะเกษ	4.35
4872	5	NES	ร.ร.บ้านม่วง	ศรีสะเกษ	6.399

or

A 2

Ac  
kann Co.

รายการแสดงระยะทางสายเคเบิลใยแก้วนำแสงระหว่างสถาบันการศึกษา เส้นทางเครือข่ายปลายทาง เอกสารแนบที่ 1-3					
ลำดับที่	โซน	พื้นที่	โรงเรียน	จังหวัด	OTDR km.
4873	5	NES	ร.ร.อนุบาลบึงบอระเพ็ด	ศรีสะเกษ	0.907
4874	5	NES	ร.ร.บึงบอระเพ็ด	ศรีสะเกษ	18.016
4875	5	NES	ร.ร.ชุมชนบ้านหนองคู	ศรีสะเกษ	0.775
4876	5	NES	ร.ร.เบญจลักษณ์พิทยาศาสตร์	ศรีสะเกษ	4.128
4877	5	NES	ร.ร.บ้านแดง(รัฐราษฎร์พัฒนา)	ศรีสะเกษ	3.874
4878	5	NES	ร.ร.บ้านหนองงูเหลือม(คุรุราษฎร์รัฐกิจโกศล)	ศรีสะเกษ	8.145
4879	5	NES	ร.ร.บ้านหนองหว้า	ศรีสะเกษ	8.6
4880	5	NES	ร.ร.บ้านหนองเพดาน	ศรีสะเกษ	0.447
4881	5	NES	ร.ร.บ้านคู	ศรีสะเกษ	0.467
4882	5	NES	ร.ร.บ้านคู	ศรีสะเกษ	0.274
4883	5	NES	ร.ร.บ้านศาลา	ศรีสะเกษ	2.66
4884	5	NES	ร.ร.ปรางค์กู๋	ศรีสะเกษ	9.137
4885	5	NES	ร.ร.ตุมวิทยา	ศรีสะเกษ	1.869
4886	5	NES	ร.ร.สวายพิทยาคม	ศรีสะเกษ	1.658
4887	5	NES	ร.ร.พอกพิทยาคม รัชมงคลาภิเษก	ศรีสะเกษ	1.55
4888	5	NES	ร.ร.บ้านพอก	ศรีสะเกษ	15.57
4889	5	NES	ร.ร.บ้านหนองคูอ่าว	ศรีสะเกษ	4.791
4890	5	NES	ร.ร.บ้านหนองแวง	ศรีสะเกษ	3.347
4891	5	NES	ร.ร.บ้านชีนาค	ศรีสะเกษ	4.048
4892	5	NES	ร.ร.อนุบาลปรางค์กู๋	ศรีสะเกษ	1.209
4893	5	NES	ร.ร.บ้านเหล็ก	ศรีสะเกษ	1.976
4894	5	NES	ร.ร.บ้านขามทับซอน	ศรีสะเกษ	13.36
4895	5	NES	ร.ร.บ้านหนองเข็งฮุน	ศรีสะเกษ	7.088
4896	5	NES	ร.ร.บ้านกระต่ายดอน	ศรีสะเกษ	4.463
4897	5	NES	ร.ร.บ้านด้ายหนองเม็ก	ศรีสะเกษ	7.7
4898	5	NES	ร.ร.บ้านร่องสะอาด	ศรีสะเกษ	3.167
4899	5	NES	ร.ร.อนุบาลพยุห์	ศรีสะเกษ	2.35
4900	5	NES	ร.ร.บ้านเปือย	ศรีสะเกษ	3.847
4901	5	NES	ร.ร.บ้านโขงเลง	ศรีสะเกษ	4.56
4902	5	NES	ร.ร.อนุบาลศรีสะเกษ	ศรีสะเกษ	1.09
4903	5	NES	ร.ร.บ้านมะขามภูมิ	ศรีสะเกษ	4.9
4904	5	NES	ร.ร.บ้านสำโรงหลัน	ศรีสะเกษ	1.249
4905	5	NES	ร.ร.อนุบาลไพรบึง	ศรีสะเกษ	7.987
4906	5	NES	ร.ร.บ้านตะเคียนราม	ศรีสะเกษ	10.038
4907	5	NES	ร.ร.ละมวิทยาศาสตร์	ศรีสะเกษ	1.565
4908	5	NES	ร.ร.กุสิงห์ประชาเสริมวิทย์	ศรีสะเกษ	1.209
4909	5	NES	ร.ร.อนุบาลกุสิงห์	ศรีสะเกษ	14.698
4910	5	NES	ร.ร.เคียงศิริ.บ้านโพธิ์ทอง	ศรีสะเกษ	2.524
4911	5	NES	ร.ร.บ้านเก็บงา(ประชารัฐพัฒนา)	ศรีสะเกษ	4.35
4912	5	NES	ร.ร.บ้านตาโกน	ศรีสะเกษ	5
4913	5	NES	ร.ร.อนุบาลเมืองจันทร์ (บ้านปลาข้าว)	ศรีสะเกษ	1.7
4914	5	NES	ร.ร.วรคุณอุปถัมภ์	ศรีสะเกษ	1.17
4915	5	NES	ร.ร.บ้านหนองแคน(คุรุราษฎร์สามัคคี)	ศรีสะเกษ	2.914
4916	5	NES	ร.ร.บ้านดงบัง(คุรุราษฎร์พัฒนา)	ศรีสะเกษ	1.25
4917	5	NES	ร.ร.บ้านชำโพธิ์	ศรีสะเกษ	2.92
4918	5	NES	ร.ร.บ้านกุดโง้ง(สิริราษฎร์บำรุง)	ศรีสะเกษ	6.472
4919	5	NES	ร.ร.อนุบาลวัดพระโต	ศรีสะเกษ	1.429
4920	5	NES	ร.ร.บ้านหนองไผ่	ศรีสะเกษ	1.95
4921	5	NES	ร.ร.คุชอดประชาสรรค์	ศรีสะเกษ	2.571
4922	5	NES	ร.ร.สิริเกษตรนอมเกล้า	ศรีสะเกษ	1.02
4923	5	NES	ร.ร.มัธยมโพธิ์ค้อ	ศรีสะเกษ	1.2
4924	5	NES	ร.ร.บ้านโคกศาล	ศรีสะเกษ	0.987
4925	5	NES	ร.ร.บ้านน้ำคำ	ศรีสะเกษ	6.103
4926	5	NES	ร.ร.บ้านโพธิ์ค้อ	ศรีสะเกษ	3.411
4927	5	NES	ร.ร.บ้านหญ้าปล้อง	ศรีสะเกษ	6.719
4928	5	NES	ร.ร.จินดาวิทยาคาร 3	ศรีสะเกษ	4.194
4929	5	NES	ร.ร.บ้านกุดเมืองฮาม (สิริราษฎร์สงเคราะห์)	ศรีสะเกษ	3.126
4930	5	NES	ร.ร.บ้านค้อเมืองแสน	ศรีสะเกษ	6.695

๕ ๒

๐๒

๑๐๒/๕  
๒๐๒๕

รายการแสดงระยะทางสายเคเบิลใยแก้วนำแสงระหว่างสถาบันการศึกษา เส้นทางเครือข่ายปลายทาง เอกสารแนบที่ 1-3					
ลำดับที่	โซน	พื้นที่	โรงเรียน	จังหวัด	OTDR km.
4931	5	NES	ร.ร.อนุบาลยางชุมน้อย (หน่วยคุรุราษฎร์รังสรรค์)	ศรีสะเกษ	25.7
4932	5	NES	ร.ร.บ้านยางชุมใหญ่	ศรีสะเกษ	0.995
4933	5	NES	ร.ร.ยางชุมน้อยพิทยาคม	ศรีสะเกษ	1.189
4934	5	NES	ร.ร.ลินฟ้าพิทยาคม	ศรีสะเกษ	17.408
4935	5	NES	ร.ร.บ้านคอนกาม	ศรีสะเกษ	1.841
4936	5	NES	ร.ร.บ้านโนน(รัฐประชาสงเคราะห์)	ศรีสะเกษ	4.3
4937	5	NES	ร.ร.บ้านลินฟ้า	ศรีสะเกษ	1.3
4938	5	NES	ร.ร.บ้านไผ่	ศรีสะเกษ	1.165
4939	5	NES	ร.ร.บ้านหัวขัวนาแปะหนองอิ่ง	ศรีสะเกษ	1.353
4940	5	NES	ร.ร.บ้านด่าน (รัฐราษฎร์พัฒนา)	ศรีสะเกษ	0.974
4941	5	NES	ร.ร.บ้านแสงเมืองแคน	ศรีสะเกษ	3.886
4942	5	NES	ร.ร.บ้านเพี้ยมาต (รัฐราษฎร์พิทยาคาร)	ศรีสะเกษ	0.739
4943	5	NES	ร.ร.โผงามพิทยาคม	ศรีสะเกษ	16.142
4944	5	NES	ร.ร.บ้านดงแดง	ศรีสะเกษ	0.931
4945	5	NES	ร.ร.บ้านจิก	ศรีสะเกษ	1.229
4946	5	NES	ร.ร.บ้านบัวทุ่ง (รัฐราษฎร์สามัคคี)	ศรีสะเกษ	5.372
4947	5	NES	ร.ร.บ้านอิเหนา (รัฐประชานุกูล)	ศรีสะเกษ	1.217
4948	5	NES	ร.ร.บ้านหนองหมี่ (ประชาวิทยาคาร)	ศรีสะเกษ	1.76
4949	5	NES	ร.ร.บ้านไฉ่ไต้น	ศรีสะเกษ	3.25
4950	5	NES	ร.ร.สัมป่อยพิทยาคม	ศรีสะเกษ	8.825
4951	5	NES	ร.ร.สัมป่อย(สัมป่อยวิทยาเสริม)	ศรีสะเกษ	0.92
4952	5	NES	ร.ร.เมืองคง(คงคาวิทยา)	ศรีสะเกษ	1.34
4953	5	NES	ร.ร.บ้านธาตุ (สหพัฒนานุสรณ์)	ศรีสะเกษ	3.528
4954	5	NES	ร.ร.บ้านไพนยาง	ศรีสะเกษ	1.306
4955	5	NES	ร.ร.นครศรีลำดวนวิทยา	ศรีสะเกษ	0.931
4956	5	NES	ร.ร.บ้านดวนใหญ่(สิราษฎร์พัฒนา)	ศรีสะเกษ	0.984
4957	5	NES	ร.ร.นิคมสร้างตนเองห้วยคล้า 2	ศรีสะเกษ	4.311
4958	5	NES	ร.ร.อนุบาลศรีรัตนะ	ศรีสะเกษ	2.457
4959	5	NES	ร.ร.บ้านสลับ	ศรีสะเกษ	0.449
4960	5	NES	ร.ร.บ้านหนองบัวทอง	ศรีสะเกษ	1.114
4961	5	NES	ร.ร.บ้านเสื่องข้าว	ศรีสะเกษ	8.257
4962	5	NES	ร.ร.บ้านตุม	ศรีสะเกษ	7.6
4963	5	NES	ร.ร.บ้านศรีแก้ว	ศรีสะเกษ	1.411
4964	5	NES	ร.ร.ศรีรัตนวิทยา	ศรีสะเกษ	15.848
4965	5	NES	ร.ร.บ้านพิงพวย(เสียงราษฎร์พัฒนา)	ศรีสะเกษ	8.455
4966	5	NES	ร.ร.บ้านจอก(ประชาสามัคคี)	ศรีสะเกษ	1.153
4967	5	NES	ร.ร.บ้านหนองบัวดง (รัฐราษฎร์วิทยาคม)	ศรีสะเกษ	25.421
4968	5	NES	ร.ร.อนุบาลศีลาลาด	ศรีสะเกษ	24.753
4969	5	NES	ร.ร.บ้านใจดม่วง	ศรีสะเกษ	1.503
4970	5	NES	ร.ร.คลีลิ่งพัฒนาทร	ศรีสะเกษ	0.89
4971	5	NES	ร.ร.บ้านแถมะหลี่	ศรีสะเกษ	1.491
4972	5	NES	ร.ร.บ้านบวยาว	ศรีสะเกษ	6.514
4973	5	NES	ร.ร.บ้านพะวร	ศรีสะเกษ	1.379
4974	5	NES	ร.ร.บ้านเมืองหลวง	ศรีสะเกษ	17.047
4975	5	NES	ร.ร.อนุบาลห้วยทับทัน	ศรีสะเกษ	1.085
4976	5	NES	ร.ร.ผักไหมวิทยานุกูล	ศรีสะเกษ	0.931
4977	5	NES	ร.ร.บ้านกงพาน	ศรีสะเกษ	0.98
4978	5	NES	ร.ร.บ้านโนนสูง	ศรีสะเกษ	0.98
4979	5	NES	ร.ร.บ้านหนองหัวหมู	ศรีสะเกษ	2.165
4980	5	NES	ร.ร.บ้านยางเอือด	ศรีสะเกษ	4.423
4981	5	NES	ร.ร.บ้านนาโนน	ศรีสะเกษ	1
4982	5	NES	ร.ร.ทุ่งสิมวิทยาคม	ศรีสะเกษ	3.674
4983	5	NES	ร.ร.ทุ่งไชยพิทยา รัชมิ่งคลาภิเษก	ศรีสะเกษ	0.843
4984	5	NES	ร.ร.บ้านอ้อมแก้ว	ศรีสะเกษ	3.248
4985	5	NES	ร.ร.บ้านธาตุพิทยาคม	ศรีสะเกษ	1.365
4986	5	NES	ร.ร.บ้านละเบ็กตาอิ่ง	ศรีสะเกษ	1.182
4987	5	NES	ร.ร.บ้านเคาะ	ศรีสะเกษ	0.9
4988	5	NES	ร.ร.บ้านกระปี่	ศรีสะเกษ	4.605

๒๗

๐๖

๐๖  
๐๖

รายการแสดงระยะทางสายเคเบิลใยแก้วนำแสงระหว่างสถาบันการศึกษา เส้นทางเครือข่ายปลายทาง เอกสารแนบที่ 1-3					
ลำดับที่	โซน	พื้นที่	โรงเรียน	จังหวัด	OTDR km.
4989	5	NES	ร.ร.บ้านผือ	ศรีสะเกษ	0.9
4990	5	NES	ร.ร.บ้านกระมอญ (กรป. กลางประชาอุทิศ)	ศรีสะเกษ	1.255
4991	5	NES	ร.ร.บ้านโนนใหม่ (ประชาอุปถัมภ์)	ศรีสะเกษ	1.3
4992	5	NES	สพม. เขต 28	ศรีสะเกษ	4
4993	5	NES	หนองคูวิทยา	ศรีสะเกษ	1.276
4994	5	NES	ร.ร.บ้านหัวขัว	สุรินทร์	1.047
4995	5	NES	ร.ร.รามวิทยาริมฝั่งคลอง	สุรินทร์	0.689
4996	5	NES	ห้องสมุดประชาชน"เฉลิมราชกุมารี" อำเภอท่ง	สุรินทร์	25.753
4997	5	NES	ร.ร.ท่าตูมประชาเสรมวิทย	สุรินทร์	0.789
4998	5	NES	ร.ร.ท่าตูม (สนิทราษฎร์วิทยาคม)	สุรินทร์	1.461
4999	5	NES	ร.ร.บ้านหนองบัวมิตรภาพที่ 85	สุรินทร์	1.164
5000	5	NES	ร.ร.ศรีปทุมพิทยาคม	สุรินทร์	0.783
5001	5	NES	ห้องสมุดประชาชน"เฉลิมราชกุมารี" อำเภอท่าตูม	สุรินทร์	3.439
5002	5	NES	ร.ร.นิคมสร้างตนเองปราสาท	สุรินทร์	1.661
5003	5	NES	ร.ร.ประสาทวิทยาคาร	สุรินทร์	3.385
5004	5	NES	ร.ร.ปราสาทศึกษาคาร	สุรินทร์	1.001
5005	5	NES	ร.ร.รัฐประชาสามัคคี	สุรินทร์	0.877
5006	5	NES	ร.ร.บ้านเขือเพลิง	สุรินทร์	0.676
5007	5	NES	ร.ร.ปราสาท	สุรินทร์	0.104
5008	5	NES	ร.ร.บ้านพลวง (พรหมบำรุงราษฎร์)	สุรินทร์	1.895
5009	5	NES	ร.ร.บ้านโคกเพชร	สุรินทร์	9.099
5010	5	NES	ร.ร.บ้านแกใหญ่	สุรินทร์	6.154
5011	5	NES	ร.ร.บ้านดงมัน	สุรินทร์	4.053
5012	5	NES	ร.ร.โชคเพชรพิทยา	สุรินทร์	1.099
5013	5	NES	ร.ร.หนองโคตรสุรวิทยาคาร	สุรินทร์	0.712
5014	5	NES	ร.ร.วีรวัฒน์โยธิน	สุรินทร์	1.262
5015	5	NES	ร.ร.บ้านตะดิงโอง	สุรินทร์	2.632
5016	5	NES	ร.ร.มหารัตนวิทยา	สุรินทร์	2.595
5017	5	NES	ร.ร.บ้านโคกมะเมียน (ธรรมสุชาติอุทิศ)	สุรินทร์	2.671
5018	5	NES	ร.ร.ศรีไผ่สมันต์	สุรินทร์	2.995
5019	5	NES	ร.ร.สุรวิทยาคาร	สุรินทร์	2.455
5020	5	NES	ร.ร.สิรินธร	สุรินทร์	0.599
5021	5	NES	ร.ร.รัตนนะ	สุรินทร์	3.539
5022	5	NES	ร.ร.บ้านตะบัล	สุรินทร์	1.293
5023	5	NES	ห้องสมุดประชาชนจังหวัดสุรินทร์	สุรินทร์	0.446
5024	5	NES	ร.ร.บ้านน้ำเขียว (มัธยม)	สุรินทร์	0.417
5025	5	NES	ร.ร.รัตนบุรี	สุรินทร์	3.069
5026	5	NES	ร.ร.บ้านผือ (ประชาพัฒนา)	สุรินทร์	1.617
5027	5	NES	ร.ร.รัตนวิทยาคม	สุรินทร์	2.136
5028	5	NES	ร.ร.บ้านหนองกา (ประชารัฐพิทยา)	สุรินทร์	3.917
5029	5	NES	ร.ร.หนองบัวบาน	สุรินทร์	2.063
5030	5	NES	ร.ร.บ้านบึงขวาง	สุรินทร์	3.12
5031	5	NES	ร.ร.บ้านพันชี	สุรินทร์	2.728
5032	5	NES	ร.ร.หนองแวงวิทยาคม	สุรินทร์	0.899
5033	5	NES	ร.ร.บ้านศรีตะวัน	สุรินทร์	1.578
5034	5	NES	ร.ร.บ้านอนันต์ (ชูศรีราษฎร์สามัคคี)	สุรินทร์	1.066
5035	5	NES	ร.ร.บ้านยางเตี้ย	สุรินทร์	2.673
5036	5	NES	ร.ร.บ้านระแงง (ร.ร.อนุบาลศรีขรภูมิ)	สุรินทร์	1.326
5037	5	NES	ร.ร.ศิขรภูมิพิสัย	สุรินทร์	2.867
5038	5	NES	ร.ร.ชะเนก	สุรินทร์	1.759
5039	5	NES	ห้องสมุดประชาชน"เฉลิมราชกุมารี" อำเภอศีขรภูมิ	สุรินทร์	0.558
5040	5	NES	ร.ร.บ้านแคน	สุรินทร์	2.228
5041	5	NES	ร.ร.หนองขุนศรีวิทยา	สุรินทร์	1.343
5042	5	NES	ร.ร.สำโรงทาบวิทยาคม	สุรินทร์	0.932
5043	5	NES	ร.ร.บ้านปราสาทเบง	สุรินทร์	7
5044	5	NES	ร.ร.บ้านบักจิ้ง	สุรินทร์	1.6
5045	5	NES	ร.ร.บ้านถนนชัย	สุรินทร์	2.21
5046	5	NES	ร.ร.บ้านด่าน	สุรินทร์	14

รายการแสดงระยะทางสายเคเบิลใยแก้วนำแสงระหว่างสถาบันการศึกษา เส้นทางเครือข่ายปลายทาง เอกสารแนบที่ 1-3					
ลำดับที่	โซน	พื้นที่	โรงเรียน	จังหวัด	OTDR km.
5047	5	NES	ร.ร.บ้านตะเคียน	สุรินทร์	4.45
5048	5	NES	ร.ร.นิคมสร้างตนเองปราสาท2	สุรินทร์	3
5049	5	NES	ร.ร.บ้านสระทอง	สุรินทร์	1.831
5050	5	NES	ร.ร.บ้านแง่มุด	สุรินทร์	1.319
5051	5	NES	ร.ร.กบเชิงวิทยา	สุรินทร์	1.47
5052	5	NES	ร.ร.แง่มุดวิทยา	สุรินทร์	1.296
5053	5	NES	ร.ร.ปราสาทเบงวิทยา	สุรินทร์	1.25
5054	5	NES	ร.ร.บึงนครประชาสรรค์	สุรินทร์	0.99
5055	5	NES	ร.ร.บ้านตากแดด	สุรินทร์	15.6
5056	5	NES	ร.ร.อนุบาลเขวาสินรินทร์	สุรินทร์	0.929
5057	5	NES	ร.ร.บ้านสตอ	สุรินทร์	0.93
5058	5	NES	ร.ร.บ้านตาถูก	สุรินทร์	1.237
5059	5	NES	ร.ร.บ้านภูดินหนองตะครอง	สุรินทร์	7.096
5060	5	NES	ร.ร.บ้านแสรออก	สุรินทร์	1.21
5061	5	NES	ร.ร.บ้านฉันท	สุรินทร์	2.606
5062	5	NES	ร.ร.แรมวิทยา	สุรินทร์	3.8
5063	5	NES	ร.ร.บ้านนาตั้งตระแบก(กาญจนูปถัมภ์)	สุรินทร์	2.401
5064	5	NES	ร.ร.บ้านขามราษฎร์วิทยาคม	สุรินทร์	1.275
5065	5	NES	ร.ร.บ้านสำโรง	สุรินทร์	1.288
5066	5	NES	ร.ร.บ้านหนองกบ	สุรินทร์	1.9
5067	5	NES	ร.ร.บ้านตากวน	สุรินทร์	1.858
5068	5	NES	ร.ร.บ้านกันโจรง	สุรินทร์	1.89
5069	5	NES	ร.ร.บ้านกระทุ่ม	สุรินทร์	0.95
5070	5	NES	ร.ร.ไตรมิตรวิทยาสรรค์	สุรินทร์	0.912
5071	5	NES	ร.ร.บ้านผือ	สุรินทร์	6.508
5072	5	NES	ร.ร.บ้านขามศึกษาคาร	สุรินทร์	0.958
5073	5	NES	ร.ร.บ้านขมิ้น(เรืองราษฎร์รังสรรค์)	สุรินทร์	1.405
5074	5	NES	ร.ร.บ้านทวารโพร	สุรินทร์	1.344
5075	5	NES	ร.ร.บ้านเมืองสิง	สุรินทร์	18.954
5076	5	NES	ร.ร.เมืองสิงวิทยา	สุรินทร์	0.919
5077	5	NES	ร.ร.บุแกรงวิทยาคม	สุรินทร์	1.234
5078	5	NES	ร.ร.สุ่มระวิทยา	สุรินทร์	2.663
5079	5	NES	ร.ร.บ้านขาวไค้ง	สุรินทร์	1.21
5080	5	NES	ร.ร.อนุบาลชุมพลบุรี	สุรินทร์	1.314
5081	5	NES	ร.ร.บ้านตึกชุม	สุรินทร์	1.972
5082	5	NES	ร.ร.บ้านไพรขลา(ไพรขลาราษฎร์พิทยาลูก)	สุรินทร์	2.595
5083	5	NES	ร.ร.ชุมชนบ้านขาด	สุรินทร์	42.34
5084	5	NES	ร.ร.บ้านหนองเรือ	สุรินทร์	4.643
5085	5	NES	ร.ร.ชุมพลวิทยาสรรค์	สุรินทร์	1.514
5086	5	NES	ร.ร.บ้านหนองอีตา	สุรินทร์	1.3
5087	5	NES	ร.ร.บ้านหนองดาด	สุรินทร์	0.9
5088	5	NES	ร.ร.บ้านหนองคูใหญ่	สุรินทร์	1.651
5089	5	NES	ร.ร.บ้านตาชะ	สุรินทร์	0.977
5090	5	NES	ร.ร.ไตรคามสามัคคี	สุรินทร์	10.212
5091	5	NES	ร.ร.บ้านกระโพ (กระโพราษฎร์วิทยาคาร)	สุรินทร์	2.4
5092	5	NES	ร.ร.บ้านโนนสูง	สุรินทร์	1.89
5093	5	NES	ร.ร.บ้านโสมน	สุรินทร์	1.421
5094	5	NES	ร.ร.บ้านพรมเทพ(พรมเทพราษฎร์บำรุง)	สุรินทร์	5.343
5095	5	NES	ร.ร.บ้านยางกระจับ	สุรินทร์	1.406
5096	5	NES	ร.ร.บ้านโพนครก	สุรินทร์	1.961
5097	5	NES	ร.ร.บ้านหนองแวง	สุรินทร์	2.607
5098	5	NES	ร.ร.บ้านหนองไม้ดี	สุรินทร์	4.174
5099	5	NES	ร.ร.ลานทรายพิทยาคม	สุรินทร์	1.8
5100	5	NES	ร.ร.ช้างบุญวิทยา	สุรินทร์	23.16
5101	5	NES	ร.ร.โนนแท่นพิทยาคม	สุรินทร์	10.022
5102	5	NES	ร.ร.บ้านคำฝง	สุรินทร์	1.756
5103	5	NES	ร.ร.บ้านผักไหม	สุรินทร์	6.566
5104	5	NES	ร.ร.บ้านบัวเขต	สุรินทร์	1.158

๙๒

๑๖

1st C.  
lom

รายการแสดงระยะทางสายเคเบิลใยแก้วนำแสงระหว่างสถาบันการศึกษา เส้นทางเครือข่ายปลายทาง เอกสารแนบที่ 1-3					
ลำดับที่	โซน	พื้นที่	โรงเรียน	จังหวัด	OTDR km.
5105	5	NES	ร.ร.บ้านอาโพน	สุรินทร์	1.4
5106	5	NES	ร.ร.บ้านสะแ	สุรินทร์	3.112
5107	5	NES	ร.ร.บัวเขตวิทยา	สุรินทร์	1.337
5108	5	NES	ร.ร.บ้านหนองปรือ	สุรินทร์	0.9
5109	5	NES	ร.ร.กัณฑ์ราราม(นันทศึกษาคร)	สุรินทร์	8.1
5110	5	NES	ร.ร.บ้านโชคนาสาม	สุรินทร์	8.092
5111	5	NES	ร.ร.บ้านดानी	สุรินทร์	9.605
5112	5	NES	ร.ร.วันเจริญสามัคคี	สุรินทร์	9.128
5113	5	NES	ร.ร.บ้านปักดอก	สุรินทร์	1.297
5114	5	NES	ร.ร.บ้านปลัด	สุรินทร์	0.898
5115	5	NES	ร.ร.ตานีวิทยา	สุรินทร์	1.609
5116	5	NES	ร.ร.โทรแก้ววิทยา	สุรินทร์	1.56
5117	5	NES	ร.ร.โสตศึกษาจังหวัดสุรินทร์	สุรินทร์	1.268
5118	5	NES	ร.ร.บ้านจ๊กแดก	สุรินทร์	11.091
5119	5	NES	ร.ร.บ้านละเาะ	สุรินทร์	1.228
5120	5	NES	ร.ร.บ้านดามียง	สุรินทร์	2.563
5121	5	NES	ร.ร.บ้านอำปิล	สุรินทร์	0.93
5122	5	NES	ร.ร.พนมดงรักวิทยา	สุรินทร์	1.379
5123	5	NES	ร.ร.บ้านจันรม	สุรินทร์	1.413
5124	5	NES	ร.ร.บ้านนาเกา	สุรินทร์	6.746
5125	5	NES	ร.ร.บ้านอังกัญ - โคกบรลง	สุรินทร์	3.752
5126	5	NES	ร.ร.บ้านปราสาทตราคมมิตรภาพที่58	สุรินทร์	0.945
5127	5	NES	ร.ร.บ้านโดนเอก	สุรินทร์	1.874
5128	5	NES	ร.ร.บ้านคอโค	สุรินทร์	1.549
5129	5	NES	ร.ร.บ้านระกาสังแก	สุรินทร์	0.845
5130	5	NES	ร.ร.บ้านกาเกาะระโยง	สุรินทร์	2.235
5131	5	NES	ร.ร.บ้านท่าสว่าง	สุรินทร์	9.807
5132	5	NES	ร.ร.บ้านคาบ	สุรินทร์	2.569
5133	5	NES	ร.ร.บ้านสำโรงนาดี	สุรินทร์	1.285
5134	5	NES	ร.ร.บ้านนาบัว	สุรินทร์	0.938
5135	5	NES	ร.ร.บ้านสวาย	สุรินทร์	1.311
5136	5	NES	ร.ร.บ้านปอยเดิน(อินทศึกษา)	สุรินทร์	1.975
5137	5	NES	ร.ร.สวายวิทยาคร	สุรินทร์	10.285
5138	5	NES	ร.ร.นาดีวิทยา	สุรินทร์	7.508
5139	5	NES	ร.ร.สุรินทร์ภักดี	สุรินทร์	1.396
5140	5	NES	ร.ร.ตั้งใจวิทยาคม	สุรินทร์	5.693
5141	5	NES	ร.ร.ท่าสว่างวิทยา	สุรินทร์	4.246
5142	5	NES	ร.ร.แสงทรัพย์ประชาวิทยาคร	สุรินทร์	2.798
5143	5	NES	ร.ร.เทนมียมิตรประชา	สุรินทร์	6.136
5144	5	NES	ร.ร.บ้านสลักไค	สุรินทร์	2.236
5145	5	NES	ร.ร.บ้านเบ็ด	สุรินทร์	1.23
5146	5	NES	ร.ร.บ้านช่อง	สุรินทร์	1.15
5147	5	NES	ร.ร.บ้านไผ่ (วันครู 2503)	สุรินทร์	1.189
5148	5	NES	ร.ร.บ้านลำเพ็ญ	สุรินทร์	15.804
5149	5	NES	ร.ร.บ้านทับโพธิ์วิทยา	สุรินทร์	0.935
5150	5	NES	ร.ร.บ้านน้ำคำ	สุรินทร์	0.935
5151	5	NES	ร.ร.บ้านธาตุ	สุรินทร์	1.283
5152	5	NES	ร.ร.ไตรคามวิทยา	สุรินทร์	3.428
5153	5	NES	ร.ร.บ้านคอนสวรรค์	สุรินทร์	8.673
5154	5	NES	ร.ร.ปทุมมาศวิทยา	สุรินทร์	4.121
5155	5	NES	ร.ร.เบ็ดพิทยาสรค์	สุรินทร์	0.958
5156	5	NES	ร.ร.ทับโพธิ์พัฒนวิทย์	สุรินทร์	2.35
5157	5	NES	ร.ร.บ้านโชคเหนือ	สุรินทร์	1.849
5158	5	NES	ร.ร.พนาสนวิทยา	สุรินทร์	0.695
5159	5	NES	ร.ร.บ้านละมงค์	สุรินทร์	1.355
5160	5	NES	ร.ร.บ้านณรงค์	สุรินทร์	1.244
5161	5	NES	ร.ร.บ้านฉลิก	สุรินทร์	3.451
5162	5	NES	ร.ร.วิทยาราชบุรุษกุล	สุรินทร์	2.174

ก ๖

u

Am C.

รายการแสดงระยะทางสายเคเบิลใยแก้วนำแสงระหว่างสถาบันการศึกษา เส้นทางเครือข่ายปลายทาง เอกสารแนบที่ 1-3					
ลำดับที่	โซน	พื้นที่	โรงเรียน	จังหวัด	OTDR km.
5163	5	NES	ร.ร.บ้านคูอาราง	สุรินทร์	1.504
5164	5	NES	ร.ร.บ้านขวาวใหญ่	สุรินทร์	4.024
5165	5	NES	ร.ร.บ้านหนองจอก	สุรินทร์	1.7
5166	5	NES	ร.ร.บ้านจารพัต	สุรินทร์	5.403
5167	5	NES	ร.ร.บ้านตรมไพร	สุรินทร์	5.62
5168	5	NES	ร.ร.บ้านดริ่ม (ตรีมิตรวิทยานุเคราะห์)	สุรินทร์	7.538
5169	5	NES	ร.ร.บ้านแตล	สุรินทร์	1.135
5170	5	NES	ร.ร.บ้านสวาย	สุรินทร์	6.147
5171	5	NES	ร.ร.บ้านนารุ่ง	สุรินทร์	3.496
5172	5	NES	ร.ร.บ้านสว่างโนนแดง	สุรินทร์	6.39
5173	5	NES	ร.ร.บ้านหนองเหล็ก	สุรินทร์	10.256
5174	5	NES	ร.ร.มัธยมจารพัตวิทยา	สุรินทร์	3.483
5175	5	NES	ร.ร.ขวาวใหญ่วิทยา	สุรินทร์	1.54
5176	5	NES	ร.ร.บ้านนาศรีสุข	สุรินทร์	2.453
5177	5	NES	ร.ร.บ้านนาดี	สุรินทร์	1.18
5178	5	NES	ร.ร.บ้านหนองอ้อย	สุรินทร์	0.96
5179	5	NES	ร.ร.สนมวิทยาการ	สุรินทร์	18.699
5180	5	NES	ร.ร.บ้านลิ้นแต่	สุรินทร์	1.435
5181	5	NES	ร.ร.บ้านตาดง	สุรินทร์	1.699
5182	5	NES	ร.ร.บ้านพรหมสะอาด	สุรินทร์	1.242
5183	5	NES	ร.ร.บ้านทัพทัน	สุรินทร์	1.255
5184	5	NES	ร.ร.บ้านหลัก	สุรินทร์	2.406
5185	5	NES	ร.ร.บ้านกระเทียม (ราษฎร์วิทยาคม)	สุรินทร์	5.062
5186	5	NES	ร.ร.บ้านสนบ	สุรินทร์	0.911
5187	5	NES	ร.ร.บ้านเดกิง	สุรินทร์	3.636
5188	5	NES	ร.ร.บ้านขนาดมอญ	สุรินทร์	1.4
5189	5	NES	ร.ร.บ้านตาแตรวทพิศัต	สุรินทร์	10.659
5190	5	NES	ร.ร.บ้านปวงดึก	สุรินทร์	22.105
5191	5	NES	ร.ร.บ้านเลิศอรุณ	สุรินทร์	0.926
5192	5	NES	ร.ร.บ้านจารย์	สุรินทร์	1.119
5193	5	NES	ร.ร.บ้านศาลาสამคี่	สุรินทร์	1.777
5194	5	NES	ร.ร.บ้านพระแก้ว	สุรินทร์	2.75
5195	5	NES	ร.ร.บ้านกระสัง	สุรินทร์	4.663
5196	5	NES	ร.ร.บ้านสะกาด	สุรินทร์	0.982
5197	5	NES	ร.ร.บ้านโคง	สุรินทร์	1.4
5198	5	NES	ร.ร.สังขะ	สุรินทร์	1.425
5199	5	NES	ร.ร.กระเทียมวิทยา	สุรินทร์	1.56
5200	5	NES	ร.ร.ตาดงวิทยา รัชมิ่งคลาภิเษก	สุรินทร์	11.794
5201	5	NES	ร.ร.ขนาดมอญพิทยาคม	สุรินทร์	1.345
5202	5	NES	ร.ร.มัธยมทับทิมสยาม 04	สุรินทร์	1.833
5203	5	NES	ร.ร.เทพอดมวิทยา	สุรินทร์	0.699
5204	5	NES	ร.ร.บ้านคูโคก	สุรินทร์	4.042
5205	5	NES	ร.ร.บ้านกระออม	สุรินทร์	1.5
5206	5	NES	ร.ร.บ้านคู	สุรินทร์	4.1
5207	5	NES	ร.ร.บ้านสำโรงทาบ(บริคุตต์วิทยาคุณ)	สุรินทร์	2.991
5208	5	NES	ร.ร.การุญวิทยา	สุรินทร์	14.2
5209	5	NES	ร.ร.บ้านหนองแล้ง	สุรินทร์	2.994
5210	5	NES	ร.ร.บ้านหนองฮะ	สุรินทร์	4.017
5211	5	NES	ร.ร.หมื่นศรีประชาสรรค์	สุรินทร์	3.764
5212	5	NES	ร.ร.บ้านพนมดิน	สุรินทร์	1.53
5213	5	NES	ร.ร.บ้านอุโลก	สุรินทร์	1.844
5214	5	NES	ร.ร.บ้านโคกตะเคียน	สุรินทร์	1.465
5215	5	NES	ร.ร.บ้านสกล	สุรินทร์	1.65
5216	5	NES	ร.ร.บ้านข้าบง	สุรินทร์	14.8
5217	5	NES	สพม. เขต 33	สุรินทร์	5.5
5218	5	NES	ร.ร.บ้านทัพกระบือ	สุรินทร์	5.697
5219	5	NES	ร.ร.อำนาจเจริญ	อำนาจเจริญ	1.948
5220	5	NES	ร.ร.บ้านกุดปลาตก	อำนาจเจริญ	9.328

OK

PM

10/2/20  
bun

รายการแสดงระยะทางสายเคเบิลใยแก้วนำแสงระหว่างสถาบันการศึกษา เส้นทางเครือข่ายปลายทาง เอกสารแนบที่ 1-3					
ลำดับที่	โซน	พื้นที่	โรงเรียน	จังหวัด	OTDR km.
5221	5	NES	ร.ร.เมืองอำนาจเจริญ	อำนาจเจริญ	1.101
5222	5	NES	ห้องสมุดประชาชนจังหวัดอำนาจเจริญ	อำนาจเจริญ	0.278
5223	5	NES	ร.ร.พนาศึกษา	อำนาจเจริญ	9.292
5224	5	NES	ร.ร.ศรีคุณวิทย์บลลังก์	อำนาจเจริญ	10.363
5225	5	NES	ร.ร.บ้านจานลาน	อำนาจเจริญ	4.79
5226	5	NES	ร.ร.อนุบาลพนา(อุดมวิทยากร)	อำนาจเจริญ	2.385
5227	5	NES	ร.ร.ปลาเค้าวิทยานุสรณ์	อำนาจเจริญ	2.143
5228	5	NES	ร.ร.น้ำปลีกศึกษา	อำนาจเจริญ	6.39
5229	5	NES	ร.ร.นาจิกพิทยาคม	อำนาจเจริญ	1.389
5230	5	NES	ร.ร.บ้านโคกคำ	อำนาจเจริญ	0.747
5231	5	NES	ร.ร.บ่ออุโปโล	อำนาจเจริญ	1.953
5232	5	NES	ร.ร.บ้านเขือก	อำนาจเจริญ	6.7
5233	5	NES	ร.ร.ชุมชนบ้านน้ำปลีก	อำนาจเจริญ	1.23
5234	5	NES	ร.ร.ปลาเค้าหนองน้ำเที่ยง	อำนาจเจริญ	2.807
5235	5	NES	ร.ร.บ้านหนองปลิง	อำนาจเจริญ	3.704
5236	5	NES	ร.ร.โพธิ์ศิลาหน้าหัว	อำนาจเจริญ	1.344
5237	5	NES	ร.ร.บ้านนายม	อำนาจเจริญ	0.854
5238	5	NES	ร.ร.บ้านตมะຍายหนองนกอ	อำนาจเจริญ	2.795
5239	5	NES	ร.ร.ชุมชนเปือยหัวตง	อำนาจเจริญ	5.877
5240	5	NES	ร.ร.บ้านน้ำท่วม	อำนาจเจริญ	7.329
5241	5	NES	ร.ร.บ้านไร่สี	อำนาจเจริญ	3.845
5242	5	NES	ร.ร.บ้านโคกกลาง	อำนาจเจริญ	0.976
5243	5	NES	ร.ร.บ้านดอนชีหนองมะยอด	อำนาจเจริญ	7.96
5244	5	NES	ร.ร.หัวตะพานวิทยาคม	อำนาจเจริญ	6.463
5245	5	NES	ร.ร.ชุมชนบ้านคำพระ	อำนาจเจริญ	4.522
5246	5	NES	ร.ร.เคิ่งใหญ่หนองเกลือ	อำนาจเจริญ	6.411
5247	5	NES	ร.ร.อนุบาลหัวตะพาน(รัตนวาริ)	อำนาจเจริญ	2.429
5248	5	NES	ร.ร.บ้านโนนแคน	อำนาจเจริญ	2.945
5249	5	NES	ร.ร.บ้านสร้างถ่อ	อำนาจเจริญ	4.698
5250	5	NES	ร.ร.บ้านหัวตะพาน	อำนาจเจริญ	2.125
5251	5	NES	ร.ร.มัธยมตระการพืชผล	อุบลราชธานี	0.861
5252	5	NES	ร.ร.สว่างวีระวงศ์	อุบลราชธานี	2.236
5253	5	NES	ร.ร.ชุมคำวิทยาคาร	อุบลราชธานี	2.094
5254	5	NES	ร.ร.ชุมชนบ้านขามป้อม	อุบลราชธานี	4.359
5255	5	NES	ร.ร.บ้านนาตาลเหนือ	อุบลราชธานี	4.985
5256	5	NES	ร.ร.บ้านหนองนงทา	อุบลราชธานี	1.438
5257	5	NES	ร.ร.บ้านบึงหอม	อุบลราชธานี	9.579
5258	5	NES	ร.ร.บ้านบาก	อุบลราชธานี	4.901
5259	5	NES	ร.ร.บ้านหนองผือ	อุบลราชธานี	6.306
5260	5	NES	ร.ร.นาหว้าเหนือ	อุบลราชธานี	5.027
5261	5	NES	ร.ร.บ้านยางกระเดา	อุบลราชธานี	0.584
5262	5	NES	ร.ร.บ้านป่าโมง	อุบลราชธานี	1.083
5263	5	NES	ร.ร.บ้านหนองแสง	อุบลราชธานี	1.654
5264	5	NES	ร.ร.ตำรังสินอุทิศ	อุบลราชธานี	0.629
5265	5	NES	ร.ร.เดชอุดม	อุบลราชธานี	1.149
5266	5	NES	ร.ร.นาคนามุขสงเคราะห์	อุบลราชธานี	1.779
5267	5	NES	ร.ร.บ้านกระเดียน	อุบลราชธานี	4.363
5268	5	NES	ร.ร.บ้านกุศกร	อุบลราชธานี	9.061
5269	5	NES	ร.ร.บ้านคำส้ม	อุบลราชธานี	3.013
5270	5	NES	ร.ร.เกษมสีมาวิทยาคาร	อุบลราชธานี	5.669
5271	5	NES	ร.ร.ตระการพืชผล	อุบลราชธานี	0.786
5272	5	NES	ร.ร.บ้านคอนสาย	อุบลราชธานี	0.441
5273	5	NES	ร.ร.บ้านนาพัน	อุบลราชธานี	5.026
5274	5	NES	ร.ร.ชุมชนบ้านสะพือ	อุบลราชธานี	13.111
5275	5	NES	ร.ร.พิบูลมังสาหาร (วิภาควิทยากร)	อุบลราชธานี	2.764
5276	5	NES	ร.ร.บ้านสร้างแก้ว	อุบลราชธานี	4.057
5277	5	NES	ร.ร.ราชประชานุเคราะห์ 32	อุบลราชธานี	3.941
5278	5	NES	ร.ร.ศรีปทุมพิทยาคาร	อุบลราชธานี	3.342

๑๒ ๕๕

19/๑๑  
๒๓

รายการแสดงระยะทางสายเคเบิลใยแก้วนำแสงระหว่างสถาบันการศึกษา เส้นทางเครือข่ายปลายทาง เอกสารแนบที่ 1-3					
ลำดับที่	โซน	พื้นที่	โรงเรียน	จังหวัด	OTDR km.
5279	5	NES	ร.ร.บ้านขามใหญ่	อุบลราชธานี	2.94
5280	5	NES	ร.ร.บ้านด้ามพร้า	อุบลราชธานี	0.585
5281	5	NES	ร.ร.ประชาสามัคคี	อุบลราชธานี	2.653
5282	5	NES	ร.ร.อุบลปัญญาคุณ	อุบลราชธานี	1.534
5283	5	NES	ร.ร.ทุ่งขี้เหล็กวิทยานุกูล	อุบลราชธานี	3.077
5284	5	NES	ร.ร.บ้านท่าบ่อ	อุบลราชธานี	0.291
5285	5	NES	ร.ร.วัดคูเดื่อวิทยาคม	อุบลราชธานี	5.301
5286	5	NES	ร.ร.นาเรีนุกูล	อุบลราชธานี	1.059
5287	5	NES	ร.ร.มูลนิธิวัดศรีอุบลรัตนาราม	อุบลราชธานี	0.477
5288	5	NES	ร.ร.เบญจจะมะมหาราช	อุบลราชธานี	2.794
5289	5	NES	ร.ร.อุบลวิทยาคม	อุบลราชธานี	1.675
5290	5	NES	ร.ร.เมืองอุบล (บ้านนาควาย)	อุบลราชธานี	0.324
5291	5	NES	ร.ร.สมเด็จ	อุบลราชธานี	0.467
5292	5	NES	ร.ร.อุบลวิทยากร	อุบลราชธานี	1.765
5293	5	NES	ร.ร.บ้านปลาตึก	อุบลราชธานี	1.711
5294	5	NES	ร.ร.บ้านยางคุ่ม	อุบลราชธานี	2.014
5295	5	NES	ร.ร.ประสิทธิ์ศึกษาสงเคราะห์	อุบลราชธานี	0.637
5296	5	NES	ร.ร.หนองขอนวิทยา	อุบลราชธานี	1.647
5297	5	NES	ร.ร.บ้านหนองช้าง	อุบลราชธานี	1.711
5298	5	NES	ร.ร.ชุมชนบ้านหัวเรือ	อุบลราชธานี	2.218
5299	5	NES	ห้องสมุดประชาชนจังหวัดอุบลราชธานี	อุบลราชธานี	0.716
5300	5	NES	ร.ร.บ้านท่าลาด	อุบลราชธานี	3.676
5301	5	NES	ร.ร.บ้านดอนกลาง	อุบลราชธานี	2.564
5302	5	NES	ร.ร.บ้านโนนบอน	อุบลราชธานี	2.308
5303	5	NES	ร.ร.ทุ่งหวาย	อุบลราชธานี	4.023
5304	5	NES	ร.ร.ประชารัฐสามัคคี (ธนาคารกรุงเทพ 13)	อุบลราชธานี	2.609
5305	5	NES	ร.ร.ชุมชนบ้านกุดเป่ง	อุบลราชธานี	4.343
5306	5	NES	ร.ร.บ้านธาตุ	อุบลราชธานี	1.773
5307	5	NES	ร.ร.วิจิตรพิทยาศึกษา	อุบลราชธานี	2.317
5308	5	NES	ร.ร.บ้านห้วยชะยุ้ง (ครูพานิชวิทยาคาร)	อุบลราชธานี	1.765
5309	5	NES	ร.ร.สหธาตุศึกษา	อุบลราชธานี	0.64
5310	5	NES	ร.ร.ปทุมพิทยาคม	อุบลราชธานี	1.733
5311	5	NES	ร.ร.หนองบ่อสามัคคีวิทยา	อุบลราชธานี	12.4
5312	5	NES	ร.ร.เสียมทองพิทยาคม	อุบลราชธานี	12.439
5313	5	NES	ร.ร.อุบลราชธานีศรีวนาลัย	อุบลราชธานี	3.7
5314	5	NES	ร.ร. ม่วงสามสิบอ้อมพันวิทยา	อุบลราชธานี	0.849
5315	5	NES	ร.ร.ไม้ใหญ่ศึกษา	อุบลราชธานี	5.546
5316	5	NES	ร.ร.ตงยางวิทยาคม	อุบลราชธานี	1.75
5317	5	NES	ร.ร.ดอนมดแดงวิทยาคม	อุบลราชธานี	6.955
5318	5	NES	ร.ร.เขมรรฐพิทยาคม	อุบลราชธานี	0.606
5319	5	NES	ร.ร.สหเทวีวิทยาคาร	อุบลราชธานี	2.548
5320	5	NES	ร.ร.โนนสว่างประชาสรรค์	อุบลราชธานี	4.944
5321	5	NES	ร.ร.โนนสูงวิทยาคม	อุบลราชธานี	0.983
5322	5	NES	ร.ร.กุดข้าวปุ้นวิทยา	อุบลราชธานี	6.961
5323	5	NES	ร.ร.โขงเจียมวิทยาคม	อุบลราชธานี	1.51
5324	5	NES	ร.ร.ตาลชุมพัฒนา	อุบลราชธานี	2.233
5325	5	NES	ร.ร.สิรินธรวิทยานุสรณ์	อุบลราชธานี	1.7
5326	5	NES	ร.ร.ห้วยชะยุ้งวิทยา	อุบลราชธานี	2.228
5327	5	NES	ร.ร.วารินชำราบ	อุบลราชธานี	0.27
5328	5	NES	ร.ร.นาสว่างวิทยา	อุบลราชธานี	1.748
5329	5	NES	ร.ร.โดมประดิษฐ์วิทยา	อุบลราชธานี	7.416
5330	5	NES	ร.ร.บ้านกระโสม(เพียรประสิทธิ์วิทยา)	อุบลราชธานี	3.15
5331	5	NES	ร.ร.บ้านปากน้ำ	อุบลราชธานี	4.04
5332	5	NES	ร.ร.บ้านผาแก้ว	อุบลราชธานี	7.154
5333	5	NES	ร.ร.บ้านหนองปลาปาก	อุบลราชธานี	3
5334	5	NES	ร.ร.อนุบาลอุบลราชธานี	อุบลราชธานี	2.5
5335	5	NES	ร.ร.ปทุมวิทยากร	อุบลราชธานี	3.4
5336	5	NES	ร.ร.บ้านปากห้วยวังนอง	อุบลราชธานี	2.05

๗๒

๐๖

๗๖

รายการแสดงระยะทางสายเคเบิลใยแก้วนำแสงระหว่างสถาบันการศึกษา เส้นทางเครือข่ายปลายทาง เอกสารแนบที่ 1-3					
ลำดับที่	โซน	พื้นที่	โรงเรียน	จังหวัด	OTDR km.
5337	5	NES	ร.ร.บ้านปะอาว	อุบลราชธานี	4.029
5338	5	NES	ร.ร.บ้านนามีน	อุบลราชธานี	3.429
5339	5	NES	ร.ร.บ้านหนองไหล(หอเพิ่มวัฒนธรรมราษฎร์)	อุบลราชธานี	2.5
5340	5	NES	ร.ร.ชุมชนบ้านหนองบ่อ(วิจิตรราษฎร์สามัคคี)	อุบลราชธานี	1.6
5341	5	NES	ร.ร.บ้านหนองก้านคำไผ่	อุบลราชธานี	11.858
5342	5	NES	ร.ร.เขื่องใน(เจริญราษฎร์)	อุบลราชธานี	0.822
5343	5	NES	ร.ร.บ้านหนองโนหนองคูณ	อุบลราชธานี	3.812
5344	5	NES	ร.ร.บ้านท่าไทร(ไทรทอง)	อุบลราชธานี	5.416
5345	5	NES	ร.ร.ชุมชนสร้างถ่อสามัคคี	อุบลราชธานี	1.132
5346	5	NES	ร.ร.สหธาตุสามัคคี(บำเพ็ญพิทยาคาร)	อุบลราชธานี	12.393
5347	5	NES	ร.ร.บ้านดงใหญ่ดงยาง	อุบลราชธานี	8.475
5348	5	NES	ร.ร.ม่วงสามสิบ(อำนวยการปัญญา)	อุบลราชธานี	8
5349	5	NES	ร.ร.ชุมชนบ้านหนองขุ่น	อุบลราชธานี	7.802
5350	5	NES	ร.ร.บ้านยางลึกกระโพหลุ่ม	อุบลราชธานี	3.427
5351	5	NES	ร.ร.บ้านนาดีทุ่งเจริญ	อุบลราชธานี	3.7
5352	5	NES	ร.ร.บ้านหนองบัวแดง	อุบลราชธานี	1.984
5353	5	NES	ร.ร.บ้านหนองไขนง	อุบลราชธานี	3.8
5354	5	NES	ร.ร.บ้านหนองหลัก	อุบลราชธานี	3.1
5355	5	NES	ร.ร.บ้านเหล่าแดง	อุบลราชธานี	2.518
5356	5	NES	ร.ร.บ้านท่าลาด	อุบลราชธานี	6.408
5357	5	NES	ร.ร.บ้านแต่ใหม่	อุบลราชธานี	2.454
5358	5	NES	ร.ร.บ้านเหล่าเสือโก้ก	อุบลราชธานี	1.932
5359	5	NES	ร.ร.บ้านเตย(ครูราษฎร์วิทยา)	อุบลราชธานี	2.778
5360	5	NES	ร.ร.บ้านทรายมูล	อุบลราชธานี	1.931
5361	5	NES	ร.ร.บ้านไทรย้อย	อุบลราชธานี	1.289
5362	5	NES	ร.ร.บ้านเหนือเขมราษฎร์	อุบลราชธานี	1
5363	5	NES	ร.ร.บ้านนายูง	อุบลราชธานี	4.305
5364	5	NES	ร.ร.ดชด.ทองพูนพิทยา	อุบลราชธานี	4.079
5365	5	NES	ร.ร.บ้านแก่งหลักด่าน	อุบลราชธานี	0.879
5366	5	NES	ร.ร.บ้านป่าช้า	อุบลราชธานี	4.743
5367	5	NES	ร.ร.บ้านอีเต็ง	อุบลราชธานี	5.417
5368	5	NES	ร.ร.บ้านนาขุมไต้	อุบลราชธานี	3.54
5369	5	NES	ร.ร.บ้านกุดยาลวน	อุบลราชธานี	4.495
5370	5	NES	ร.ร.บ้านเกษม	อุบลราชธานี	1.174
5371	5	NES	ร.ร.บ้านขามเปีย	อุบลราชธานี	3.03
5372	5	NES	ร.ร.ชุมชนบ้านท่าบ่อแบง	อุบลราชธานี	9.4
5373	5	NES	ร.ร.บ้านดอนใหญ่	อุบลราชธานี	1.358
5374	5	NES	ร.ร.บ้านฮี	อุบลราชธานี	4.368
5375	5	NES	ร.ร.บ้านท่าหลวง	อุบลราชธานี	5.93
5376	5	NES	ร.ร.บ้านโนนกง	อุบลราชธานี	4.779
5377	5	NES	ร.ร.บ้านเป่า(รัฐราษฎร์บำรุง)	อุบลราชธานี	14.52
5378	5	NES	ร.ร.บ้านพอก	อุบลราชธานี	4.364
5379	5	NES	ร.ร.บ้านห้วยฝ้าย	อุบลราชธานี	12.86
5380	5	NES	ร.ร.บ้านกาบิน	อุบลราชธานี	4.745
5381	5	NES	ร.ร.บ้านแก่งเค็ง	อุบลราชธานี	5.731
5382	5	NES	ร.ร.ชุมชนบ้านข้าวปุ้น(ศาลานานุเคราะห์)	อุบลราชธานี	1.362
5383	5	NES	ร.ร.บ้านคำแม่มุย	อุบลราชธานี	8.537
5384	5	NES	ร.ร.บ้านกุดกลอย	อุบลราชธานี	1.069
5385	5	NES	ร.ร.บ้านบกหนองหินน้ำ	อุบลราชธานี	9.15
5386	5	NES	ร.ร.บ้านดอนเย็นใต้	อุบลราชธานี	7.095
5387	5	NES	ร.ร.บ้านโพธิ์ไทร	อุบลราชธานี	1.5
5388	5	NES	ร.ร.บ้านคำกลาง	อุบลราชธานี	4.058
5389	5	NES	ร.ร.บ้านนาตาลใต้	อุบลราชธานี	10.48
5390	5	NES	ร.ร.บ้านพังเคน	อุบลราชธานี	4.8
5391	5	NES	ร.ร.บ้านหนองเต่าเพชรเจริญ	อุบลราชธานี	4.441
5392	5	NES	ร.ร.บ้านแก่งกอก	อุบลราชธานี	8.747
5393	5	NES	ร.ร.บ้านห้วยหมาก	อุบลราชธานี	8.764
5394	5	NES	ร.ร.บ้านหนองสองห้อง	อุบลราชธานี	1.963

รายการแสดงระยะทางสวิตช์เปิดโดยแก้วน้ำแสงระหว่างสถาบันการศึกษา เส้นทางเครือข่ายปลายทาง เอกสารแนบที่ 1-3					
ลำดับที่	โซน	พื้นที่	โรงเรียน	จังหวัด	OTDR km.
5395	5	NES	ร.ร.ชุมชนบ้านดอนใหญ่บุรพา	อุบลราชธานี	5.224
5396	5	NES	ร.ร.บ้านดงลุงเหนือ	อุบลราชธานี	9.767
5397	5	NES	ร.ร.บ้านฟ้าหวน	อุบลราชธานี	6.135
5398	5	NES	ร.ร.บ้านศรีเมืองใหม่	อุบลราชธานี	2.09
5399	5	NES	ร.ร.บ้านป่ากุงน้อย	อุบลราชธานี	7.52
5400	5	NES	ร.ร.บ้านโนนม่วงโนนจิก	อุบลราชธานี	6.441
5401	5	NES	ร.ร.บ้านเอือดใหญ่	อุบลราชธานี	1.807
5402	5	NES	ร.ร.บ้านหนองแสง-วังอ่าง	อุบลราชธานี	15.114
5403	5	NES	ร.ร.ชุมชนบ้านวังสะแบง	อุบลราชธานี	4.623
5404	5	NES	ร.ร.ชุมชนห้วยไผ่	อุบลราชธานี	1.484
5405	5	NES	ร.ร.บ้านโนนม่วง	อุบลราชธานี	2.188
5406	5	NES	ร.ร.บ้านยอดดอนซี	อุบลราชธานี	3.079
5407	5	NES	ร.ร.ชุมชนบ้านดอนจิก(จรรยาราษฎร์)	อุบลราชธานี	7.085
5408	5	NES	ร.ร.บ้านแก่งยาง	อุบลราชธานี	2.65
5409	5	NES	ร.ร.บ้านกุ่มะหรี	อุบลราชธานี	7.035
5410	5	NES	ร.ร.บ้านทรายมูล(จันทน์รัตนานุเคราะห์)	อุบลราชธานี	9.058
5411	5	NES	ร.ร.บ้านท่าเสียวคันทิม	อุบลราชธานี	4.49
5412	5	NES	ร.ร.บ้านนาโพธิ์	อุบลราชธานี	5.45
5413	5	NES	ร.ร.บ้านชาติฮี(ธรรมทินโนปถัมภ์)	อุบลราชธานี	4.02
5414	5	NES	ร.ร.บ้านหนองไฮ(เมฆวิทยาการ)	อุบลราชธานี	6.744
5415	5	NES	ร.ร.บ้านโนนกาหลง	อุบลราชธานี	5.95
5416	5	NES	ร.ร.บ้านหนองโพธิ์	อุบลราชธานี	6.242
5417	5	NES	ร.ร.บ้านสะพือท่าค้อ	อุบลราชธานี	2.335
5418	5	NES	ร.ร.บ้านสะพือใต้	อุบลราชธานี	5.445
5419	5	NES	ร.ร.บ้านนาจาน	อุบลราชธานี	10.272
5420	5	NES	ร.ร.ชุมชนบ้านระเว	อุบลราชธานี	11.169
5421	5	NES	ร.ร.บ้านสำโรง	อุบลราชธานี	7.85
5422	5	NES	ร.ร.บ้านดอนก่อ	อุบลราชธานี	9.311
5423	5	NES	ร.ร.บ้านอ่างหิน(เพียรพิทยาการ)	อุบลราชธานี	3.4
5424	5	NES	ร.ร.ชุมชนบ้านเชียงแก้ว	อุบลราชธานี	0.659
5425	5	NES	ร.ร.บ้านจิกคุ่ม	อุบลราชธานี	3.943
5426	5	NES	ร.ร.บ้านนาห้วยแคน	อุบลราชธานี	3.805
5427	5	NES	ร.ร.บ้านม่วงโคน	อุบลราชธานี	5.582
5428	5	NES	ร.ร.บ้านดอนตะลี	อุบลราชธานี	3.22
5429	5	NES	ร.ร.บ้านนาคาย	อุบลราชธานี	5.927
5430	5	NES	ร.ร.บ้านโคกเที่ยง	อุบลราชธานี	3.8
5431	5	NES	ร.ร.นิคมสร้างตนเอง 2	อุบลราชธานี	5.024
5432	5	NES	ร.ร.ไทยรัฐวิทยา 87 (นิคมสร้างตนเอง 1)	อุบลราชธานี	9.89
5433	5	NES	ร.ร.บ้านคำก้อม	อุบลราชธานี	4.54
5434	5	NES	ร.ร.บ้านคำขวาง	อุบลราชธานี	4.45
5435	5	NES	ร.ร.วัดบ้านค้อหวาง	อุบลราชธานี	5.449
5436	5	NES	ร.ร.บ้านโนนจิก	อุบลราชธานี	7.242
5437	5	NES	ร.ร.บ้านคูเมือง(อ่อนอนุเคราะห์)	อุบลราชธานี	1.92
5438	5	NES	ร.ร.บ้านโนนโพน(อ่อนอุปการ)	อุบลราชธานี	6.755
5439	5	NES	ร.ร.บ้านบก(มันสามัคคีพิทยาการ)	อุบลราชธานี	2.475
5440	5	NES	ร.ร.บ้านโนนแดง	อุบลราชธานี	2.319
5441	5	NES	ร.ร.บ้านโพธิ์	อุบลราชธานี	5.191
5442	5	NES	ร.ร.บ้านสระดอกเกษ	อุบลราชธานี	2.966
5443	5	NES	ร.ร.บ้านหนองไฮ(ประชาชนกุลวิทยา)	อุบลราชธานี	1.51
5444	5	NES	ร.ร.บ้านหนองเทา	อุบลราชธานี	1.918
5445	5	NES	ร.ร.บ้านสำโรง(ครูประชาสามัคคี)	อุบลราชธานี	6.642
5446	5	NES	ร.ร.บ้านห้วย	อุบลราชธานี	16.877
5447	5	NES	ร.ร.บ้านนาจาน	อุบลราชธานี	4.587
5448	5	NES	ร.ร.ชุมชนบ้านนาเยี่ย	อุบลราชธานี	2.469
5449	5	NES	ร.ร.บ้านท่าช้าง	อุบลราชธานี	2.885
5450	5	NES	ร.ร.บ้านบึงมะแลง	อุบลราชธานี	9.285
5451	5	NES	ร.ร.บ้านห้วยนกเปล้า(คัยครูราษฎร์วิทยา)	อุบลราชธานี	0.4
5452	5	NES	ร.ร.บ้านหมากมาย	อุบลราชธานี	4.541

รายการแสดงระยะทางสายเคเบิลใยแก้วนำแสงระหว่างสถาบันการศึกษา เส้นทางเครือข่ายปลายทาง เอกสารแนบที่ 1-3					
ลำดับที่	โซน	พื้นที่	โรงเรียน	จังหวัด	OTDR km.
5453	5	NES	ร.ร.บ้านเม็กใหญ่	อุบลราชธานี	5.728
5454	5	NES	ร.ร.บ้านโนนสวรรค์	อุบลราชธานี	3.431
5455	5	NES	ร.ร.บ้านท่าโพธิ์ศรี	อุบลราชธานี	1.3
5456	5	NES	ร.ร.บ้านโพธิ์สง่า	อุบลราชธานี	1.7
5457	5	NES	ร.ร.บ้านม่วงนาดี	อุบลราชธานี	7.428
5458	5	NES	ร.ร.บ้านทุ่งเทิง	อุบลราชธานี	1.607
5459	5	NES	ร.ร.บ้านเดย	อุบลราชธานี	5.141
5460	5	NES	ร.ร.บ้านหนองแต้	อุบลราชธานี	1.417
5461	5	NES	ร.ร.บ้านนากระแซง	อุบลราชธานี	4.2
5462	5	NES	ร.ร.พิชัยศึกษา	อุบลราชธานี	13.834
5463	5	NES	ร.ร.บ้านหนองเงินฮ้อย	อุบลราชธานี	3.601
5464	5	NES	ร.ร.บ้านนาเจริญ	อุบลราชธานี	5.262
5465	5	NES	ร.ร.บ้านนาสว่าง	อุบลราชธานี	0.859
5466	5	NES	ร.ร.บ้านเสาเล้า	อุบลราชธานี	1.3
5467	5	NES	ร.ร.บ้านโนนสมบูรณ์	อุบลราชธานี	7.3
5468	5	NES	ร.ร.ชุมชนบ้านหนองยาว	อุบลราชธานี	5.251
5469	5	NES	ร.ร.เมืองเดช	อุบลราชธานี	4.8
5470	5	NES	ร.ร.เวทวันวิทยา	อุบลราชธานี	1.514
5471	5	NES	ร.ร.บ้านแจ่มเจริญ	อุบลราชธานี	3.796
5472	5	NES	ประชาสามัคคี	อุบลราชธานี	5.481
5473	5	NES	ร.ร.เมืองเดชบ้านสมสะอาด (บ้านสมสะอาด)	อุบลราชธานี	5.888
5474	5	NES	ร.ร.สมสะอาดสวนฝ้าย	อุบลราชธานี	8.373
5475	5	NES	ร.ร.บ้านท่าหลวงนาคำ	อุบลราชธานี	6.997
5476	5	NES	ร.ร.นาจะหลวย(กรป.กลางอุปถัมภ์)	อุบลราชธานี	1.735
5477	5	NES	ร.ร.บ้านโคกใหญ่	อุบลราชธานี	4.8
5478	5	NES	ร.ร.สมเด็จพระราชชนนี(บ้านแก่งเรือ)	อุบลราชธานี	4.307
5479	5	NES	ร.ร.บ้านท่าก่อ	อุบลราชธานี	4.72
5480	5	NES	ร.ร.บ้านโคกเทียม	อุบลราชธานี	8.897
5481	5	NES	ร.ร.บ้านโนนบก	อุบลราชธานี	5.358
5482	5	NES	ร.ร.บ้านตบหู	อุบลราชธานี	4.883
5483	5	NES	ร.ร.บ้านดอนยาว	อุบลราชธานี	4.5
5484	5	NES	ร.ร.บ้านคำบอน	อุบลราชธานี	0.906
5485	5	NES	ร.ร.ชุมชนบ้านโนนแดง	อุบลราชธานี	6.37
5486	5	NES	ร.ร.บ้านฝั่งเพ	อุบลราชธานี	4.251
5487	5	NES	ร.ร.บ้านโขง	อุบลราชธานี	7.533
5488	5	NES	ร.ร.บ้านค้อ	อุบลราชธานี	5.303
5489	5	NES	ร.ร.บ้านตาโม	อุบลราชธานี	3.705
5490	5	NES	ร.ร.บ้านโนนสูง(ต.โดมประดิษฐ์)	อุบลราชธานี	5.896
5491	5	NES	ร.ร.บ้านแปดอุ่ม	อุบลราชธานี	3.836
5492	5	NES	ร.ร.บ้านยี่น	อุบลราชธานี	2.008
5493	5	NES	ร.ร.บ้านนาสามัคคี	อุบลราชธานี	4.77
5494	5	NES	ร.ร.บ้านซำหวาย	อุบลราชธานี	4.883
5495	5	NES	ร.ร.เจริญศึกษา	อุบลราชธานี	2.56
5496	5	NES	ร.ร.บ้านโนนเขื่องงเจริญ	อุบลราชธานี	5.557
5497	5	NES	ร.ร.ชุมชนบ้านนาโพธิ์	อุบลราชธานี	9.5
5498	5	NES	ร.ร.บ้านหัวแซ่	อุบลราชธานี	6.743
5499	5	NES	ร.ร.บุณศรีกร	อุบลราชธานี	6.213
5500	5	NES	ร.ร.บ้านโนนปากมิตรภาพที่ 83	อุบลราชธานี	6.65
5501	5	NES	ร.ร.บ้านนาแคน	อุบลราชธานี	4.5
5502	5	NES	ร.ร.บ้านหาดทรายคูณ	อุบลราชธานี	4.8
5503	5	NES	ร.ร.บ้านแมต	อุบลราชธานี	7.76
5504	5	NES	ร.ร.บ้านหนองแสงเจริญพัฒนา	อุบลราชธานี	6.188
5505	5	NES	ร.ร.บ้านโนนเลียง	อุบลราชธานี	3.501
5506	5	NES	ร.ร.ชุมชนบ้านหนองสะโน	อุบลราชธานี	4.078
5507	5	NES	ร.ร.บ้านแก่งสมบูรณ์	อุบลราชธานี	6.298
5508	5	NES	ร.ร.บ้านหัวข่า	อุบลราชธานี	4.353
5509	5	NES	ร.ร.บ้านหนองแปก	อุบลราชธานี	5.001
5510	5	NES	ร.ร.บ้านซำสูง	อุบลราชธานี	8.43

F ๒

OK

Handwritten signature

รายการแสดงระยะทางสายเคเบิลใยแก้วนำแสงระหว่างสถาบันการศึกษา เส้นทางเครือข่ายปลายทาง เอกสารแนบที่ 1-3					
ลำดับที่	โซน	พื้นที่	โรงเรียน	จังหวัด	OTDR km.
5511	5	NES	ร.ร.บ้านกุดเรือ	อุบลราชธานี	4.749
5512	5	NES	ร.ร.บ้านโคกขำระ	อุบลราชธานี	7.3
5513	5	NES	ร.ร.บ้านนาเกษม	อุบลราชธานี	6.219
5514	5	NES	ร.ร.บ้านหนองบัวอารี	อุบลราชธานี	2.874
5515	5	NES	ร.ร.บ้านหนองอ้อม	อุบลราชธานี	9.906
5516	5	NES	ร.ร.บ้านชีเหล็ก	อุบลราชธานี	6.441
5517	5	NES	ร.ร.บ้านหนองหัวลิง	อุบลราชธานี	1.492
5518	5	NES	ร.ร.บ้านโนนยาง	อุบลราชธานี	5.153
5519	5	NES	ร.ร.บ้านข้าสะกายน้อย	อุบลราชธานี	4.6
5520	5	NES	ร.ร.บ้านหนองสาหร่าย	นครราชสีมา	0.454
5521	5	NES	ร.ร.ปากช่อง	นครราชสีมา	7.566
5522	5	NES	ร.ร.บ้านใหม่สำโรง	นครราชสีมา	4.449
5523	5	NES	ห้องสมุดประชาชน"เฉลิมราชกุมารี" อำเภอปากช่อง	นครราชสีมา	3.202
5524	5	NES	ร.ร.บ้านปากช่อง(ครูสามัคคี 1)	นครราชสีมา	5.618
5525	5	NES	ร.ร.เต็มแสงไขปากช่องวิทยา	นครราชสีมา	2.325
5526	5	NES	ร.ร.มัธยมวิชาการกรมวาราราม	นครราชสีมา	7.18
5527	5	NES	ร.ร.บ้านหนองมะค่า	นครราชสีมา	5.587
5528	5	NES	ร.ร.ชนพระดี	นครราชสีมา	6.434
5529	5	NES	ร.ร.บ้านคลองยาง	นครราชสีมา	0.497
5530	5	NES	ร.ร.บ้านวังไทร	นครราชสีมา	18.023
5531	5	NES	ร.ร.บ้านนา(ประสิทธิ์วิทยาคาร)	นครราชสีมา	0.66
5532	5	NES	ร.ร.วันอาสาพัฒนา 2520	นครราชสีมา	0.59
5533	5	NES	ร.ร.ไตรรัตน์วิทยาคาร	นครราชสีมา	0.668
5534	5	NES	ร.ร.วัดมิตรภาพนาราม	นครราชสีมา	0.678
5535	5	NES	ร.ร.วัดกลางดง	นครราชสีมา	3.47
5536	5	NES	ร.ร.วัดวิชาการกรมวาราราม	นครราชสีมา	0.445
5537	5	NES	ร.ร.บ้านปางแก(สภาประชาชนกุล)	นครราชสีมา	1.465
5538	5	NES	ร.ร.นิคมสร้างตนเองลำตะคอง 1	นครราชสีมา	25.213
5539	5	NES	ร.ร.เสนาธิรัฐวิทยาคาร	นครราชสีมา	2.999
5540	5	NES	ร.ร.นิคมสร้างตนเองลำตะคอง 4	นครราชสีมา	0.545
5541	5	NES	ร.ร.บ้านหินเพิง	นครราชสีมา	0.99
5542	5	NES	ร.ร.เบทาโกรวิทยา	นครราชสีมา	3.797
5543	5	NES	ร.ร.บ้านท่าเลือนสามัคคี	นครราชสีมา	1.534
5544	5	NES	ร.ร.บ้านระเริง	นครราชสีมา	32.221
5545	5	NES	ร.ร.บ้านไทรงาม	นครราชสีมา	1.573
5546	5	NES	ร.ร.นิยมนิตรวิทยาคาร	นครราชสีมา	3.318
5547	5	NES	ร.ร.เจียรวนนทอุทิศ 1	นครราชสีมา	37.09
5548	5	NES	ร.ร.บ้านหนองไม้สัก	นครราชสีมา	0.788
5549	5	NES	ร.ร.บ้านบ่อทอง	นครราชสีมา	0.569
5550	5	NES	ร.ร.บ้านธารปราสาท	นครราชสีมา	3.561
5551	5	NES	ร.ร.ราชสีมาวิทยาลัย 2	นครราชสีมา	1.893
5552	5	NES	ร.ร.บ้านหนองนาโคกไผ่ล้อมสามัคคี	นครราชสีมา	1.012
5553	5	NES	ร.ร.บ้านหนองขามนาดี	นครราชสีมา	1.324
5554	5	NES	ร.ร.ขามทะเลสอวิทยา	นครราชสีมา	8.056
5555	5	NES	ร.ร.อนุบาลขามสะแกแสง	นครราชสีมา	1.398
5556	5	NES	ร.ร.เมืองคง-วก.บัวใหญ่	นครราชสีมา	29.000
5557	5	NES	ร.ร.ชุมชนบ้านวัด-ร.ร.เมืองคง	นครราชสีมา	18.727
5558	5	NES	ร.ร.ชุมชนบ้านวัด-เชื่อมต่อระหว่างเส้นทางสนง.นครราชสีมา เขต๘	นครราชสีมา	2.875
5559	5	NES	ร.ร.อนุบาลท่าช้างเฉลิมพระเกียรติ	นครราชสีมา	1.375
5560	5	NES	ร.ร.วัดโพธิ์ศรีบรรจง	นครราชสีมา	33.550
5561	5	NES	ร.ร.ชุมชนบ้านวัดโชคชัยสามัคคี	นครราชสีมา	1.320
5562	5	NES	ร.ร.ชุมชนโนนแดง	นครราชสีมา	11.336
5563	5	NES	ร.ร.ชุมชนบ้านโคกสวาย	นครราชสีมา	17.789
5564	5	NES	ร.ร.บ้านหอกลองกระสัง	นครราชสีมา	12.463
5565	5	NES	ร.ร.บ้านค่างพูล	นครราชสีมา	14.037
5566	5	NES	ร.ร.บ้านโดนต	นครราชสีมา	5.806
5567	5	NES	ร.ร.บ้านหนองม้า	นครราชสีมา	9.265
5568	5	NES	ร.ร.บ้านหนองปรือโป่ง	นครราชสีมา	0.735

รายการแสดงระยะทางสายเคเบิลใยแก้วนำแสงระหว่างสถาบันการศึกษา เส้นทางเครือข่ายปลายทาง เอกสารแนบที่ 1-3					
ลำดับที่	โซน	พื้นที่	โรงเรียน	จังหวัด	OTDR km.
5569	5	NES	ร.ร.บ้านสระสี่เหลี่ยม	นครราชสีมา	25.970
5570	5	NES	ร.ร.ชุมชนประเทาย	นครราชสีมา	12.087
5571	5	NES	ร.ร.หันห้วยทรายพิทยาคม	นครราชสีมา	12.287
5572	5	NES	ร.ร.บ้านเมืองปักสามัคคี	นครราชสีมา	1.180
5573	5	NES	ร.ร.สระแก้วพิทยาคม	นครราชสีมา	0.856
5574	5	NES	ร.ร.บ้านบึงตะโก	นครราชสีมา	0.488
5575	5	NES	ร.ร.บ้านท่าเยี่ยมวิทยาล	นครราชสีมา	0.564
5576	5	NES	ร.ร.दानอุดมวิทยา	นครราชสีมา	15.297
5577	5	NES	ร.ร.ระดมวิทยานุสรณ์	นครราชสีมา	3.987
5578	5	NES	ร.ร.ท้าวสุรนารี(2521)	นครราชสีมา	35.243
5579	5	NES	ร.ร.สามัคคีประชาสรรค์	นครราชสีมา	16.430
5580	5	NES	ร.ร.บ้านหนองหัวแรด	นครราชสีมา	0.992
5581	5	NES	ร.ร.บ้านหนองไผ่	นครราชสีมา	15.345
5582	5	NES	ร.ร.บ้านหนองจาน	นครราชสีมา	9.944
5583	5	NES	ร.ร.บ้านหนองบัว(ชาลีราษฎร์สามัคคี)	นครราชสีมา	11.030
5584	5	NES	ร.ร.ประโคนชัยพิทยาคม	บุรีรัมย์	1.126
5585	5	NES	ร.ร.วัดร.ร.บ้านสวายสอ	บุรีรัมย์	0.575
5586	5	NES	ร.ร.เบญจคามวิทยา	บุรีรัมย์	1.303
5587	5	NES	ร.ร.อนุบาลพทโธสง (โอกาสประชาชนุสรณ์	บุรีรัมย์	1.300
5588	5	NES	ร.ร.นาโพธิ์พิทยาคม	บุรีรัมย์	16.000
5589	5	NES	ร.ร.ชุมชนบ้านหายไคก	บุรีรัมย์	1.850
5590	5	NES	ร.ร.บ้านหัวฝ้าย	บุรีรัมย์	2.708
5591	5	NES	ร.ร.บ้านหนองเชือก	บุรีรัมย์	16.216
5592	5	NES	ร.ร.วัดร.ร.บ้านปราสาท	บุรีรัมย์	3.450
5593	5	NES	ร.ร.พระครูพิทยาคม	บุรีรัมย์	21.345
5594	5	NES	ร.ร.บ้านตูปช้าง	บุรีรัมย์	14.762
5595	5	NES	ร.ร.วัดร.ร.บ้านใหม่	บุรีรัมย์	14.273
5596	5	NES	ร.ร.บ้านตลาดควาย	บุรีรัมย์	7.951
5597	5	NES	ร.ร.บ้านดาวราม	บุรีรัมย์	4.125
5598	5	NES	ร.ร.บ้านโคกขมิ้น	บุรีรัมย์	11.300
5599	5	NES	ร.ร.อนุบาลเสเดา	บุรีรัมย์	28.976
5600	5	NES	ร.ร.วัดร.ร.บ้านหินโคน (คุรุราษฎร์บำรุง)	บุรีรัมย์	6.256
5601	5	NES	ร.ร.ไตรคามสามัคคีวิทยา	บุรีรัมย์	6.450
5602	5	NES	ร.ร.หนองหญ้าพิทยาคม	บุรีรัมย์	9.500
5603	5	NES	ร.ร.อนุบาลขำนิ	บุรีรัมย์	28.000
5604	5	NES	ร.ร.บ้านโคกกลางอนุสรณ์	บุรีรัมย์	4.700
5605	5	NES	ร.ร.กระสังพิทยาคม	บุรีรัมย์	33.200
5606	5	NES	ร.ร.วัดบ้านกันทรารมย์	บุรีรัมย์	6.789
5607	5	NES	ร.ร.บ้านหนองยายพิมพ์ (ไตรคามประชาสรรค์)	บุรีรัมย์	2.955
5608	5	NES	ร.ร.บ้านหนองโบสถ์	บุรีรัมย์	1.643
5609	5	NES	ร.ร.บ้านถนน (ประสมทรัพย์ประชาชนกุล 1)	บุรีรัมย์	1.915
5610	5	NES	ร.ร.หนองก๊กพิทยาคม	บุรีรัมย์	1.800
5611	5	NES	ร.ร.ไทยรัฐวิทยา 26	บุรีรัมย์	23.600
5612	5	NES	ร.ร.วัดตะลุงเก่า	บุรีรัมย์	7.700
5613	5	NES	ร.ร.บ้านห้วยป้อ	บุรีรัมย์	6.672
5614	5	NES	ร.ร.อนุบาลปะคำ	บุรีรัมย์	21.244
5615	5	NES	ร.ร.บ้านสะพานทราย (คุรุราษฎร์บำรุงวิทยา)	บุรีรัมย์	0.465
5616	5	NES	ร.ร.บ้านโคกไม้แดงหัวกระสัง	บุรีรัมย์	6.400
5617	5	NES	ร.ร.บ้านเกษตรสมบูรณ์	บุรีรัมย์	1.754
5618	5	NES	ร.ร.นิคมสร้างตนเอง 1	บุรีรัมย์	31.760
5619	5	NES	ร.ร.บ้านระกา	ศรีสะเกษ	3.127
5620	5	NES	ร.ร.ชุมชนธัญญา	ศรีสะเกษ	1.323
5621	5	NES	ร.ร.ห้วยทับทันพิทยาคม	ศรีสะเกษ	2.024
5622	5	NES	ร.ร.ภูมิซรอลวิทยา	ศรีสะเกษ	11.650
5623	5	NES	ร.ร.บ้านรุง	ศรีสะเกษ	5.712
5624	5	NES	ร.ร.กันทรลักษณ์พิทยาคม	ศรีสะเกษ	8.518
5625	5	NES	ร.ร.บ้านเปือย	ศรีสะเกษ	4.960
5626	5	NES	ร.ร.บ้านโพธิ์สิงา	ศรีสะเกษ	6.000

aw ๓๖

1/๑๖/๑๖  
๑๖/๑๖

รายการแสดงระยะทางสายเคเบิลใยแก้วนำแสงระหว่างสถาบันการศึกษา เส้นทางเครือข่ายปลายทาง เอกสารแนบที่ 1-3					
ลำดับที่	โซน	พื้นที่	โรงเรียน	จังหวัด	OTDR km.
5627	5	NES	ร.ร.บ้านกั้นทรามย์	ศรีสะเกษ	14.000
5628	5	NES	ร.ร.บ้านภูมิศาสดา	ศรีสะเกษ	1.312
5629	5	NES	ร.ร.ศรีตระกูลวิทยา	ศรีสะเกษ	5.433
5630	5	NES	ร.ร.บ้านปรือคัน	ศรีสะเกษ	7.393
5631	5	NES	ร.ร.บ้านสำโรงเกียรติ	ศรีสะเกษ	14.376
5632	5	NES	ร.ร.อนุบาลขุนหาญ (ลี)	ศรีสะเกษ	0.845
5633	5	NES	ร.ร.บ้านหนองแสงระเือง	ศรีสะเกษ	15.896
5634	5	NES	ร.ร.โนนค้อวิทยาคม	ศรีสะเกษ	1.059
5635	5	NES	ร.ร.บ้านโพธิ์(โพธิ์ทองวิทยา)	ศรีสะเกษ	6.513
5636	5	NES	ร.ร.บ้านสนนาย	ศรีสะเกษ	1.566
5637	5	NES	ร.ร.อนุบาลเบญจลักษณ์	ศรีสะเกษ	1.500
5638	5	NES	ร.ร.โนนกระสังวิทยาคม	ศรีสะเกษ	14.253
5639	5	NES	ร.ร.พยุหีวิทยา	ศรีสะเกษ	12.479
5640	5	NES	ร.ร.บ้านละลม	ศรีสะเกษ	12.000
5641	5	NES	ร.ร.บ้านอ่องขาดหนองตะเคียน	ศรีสะเกษ	3.213
5642	5	NES	ร.ร.ศรีสะเกษวิทยาลัย 2 ห้วยคล้า	ศรีสะเกษ	1.740
5643	5	NES	ร.ร.บ้านแพง	ศรีสะเกษ	3.500
5644	5	NES	ร.ร.บ้านบอน	ศรีสะเกษ	4.200
5645	5	NES	ร.ร.บ้านหัดผึ้งหนองก้าม	ศรีสะเกษ	1.800
5646	5	NES	ร.ร.อนุบาลราชสีห์	ศรีสะเกษ	13.969
5647	5	NES	ร.ร.บ้านดั่ง	ศรีสะเกษ	8.274
5648	5	NES	ร.ร.บ้านกะเอน	ศรีสะเกษ	1.450
5649	5	NES	ร.ร.บ้านปูน	ศรีสะเกษ	5.100
5650	5	NES	ร.ร.บ้านตาทอง	ศรีสะเกษ	9.717
5651	5	NES	ร.ร.บ้านโทะ	ศรีสะเกษ	5.081
5652	5	NES	ร.ร.บ้านหัวช้าง(ราษฎร์บำรุง)	ศรีสะเกษ	13.170
5653	5	NES	ร.ร.อนุบาลอุทุมพรพิสัย	ศรีสะเกษ	1.650
5654	5	NES	ร.ร.เขื่องเหล็กวิทยา	สุรินทร์	1.842
5655	5	NES	ร.ร.สุรินทร์ศึกษา (แผนกร.อนุบาล)	สุรินทร์	3.499
5656	5	NES	ร.ร.ห้วยจรงวิทยา	สุรินทร์	2.078
5657	5	NES	ร.ร.บ้านกะลัน (กระแสร่ววิทยานุเคราะห์)	สุรินทร์	1.846
5658	5	NES	ร.ร.กาบเชิงมิตรภาพที่ 190	สุรินทร์	1.510
5659	5	NES	ร.ร.โคกตะเคียนวิทยา	สุรินทร์	1.000
5660	5	NES	ร.ร.สินรินทร์วิทยา	สุรินทร์	5.157
5661	5	NES	ร.ร.บ้านจอมพระ	สุรินทร์	19.340
5662	5	NES	ร.ร.จอมพระประชาสรรค์	สุรินทร์	2.630
5663	5	NES	ร.ร.หนองสนธิวิทยา	สุรินทร์	2.952
5664	5	NES	ร.ร.บ้านดู่หนองไผ่	สุรินทร์	26.701
5665	5	NES	ร.ร.บ้านท่าศิลา	สุรินทร์	12.168
5666	5	NES	ร.ร.บ้านหนองยาง(ธนาคารกรุงเทพ10)	สุรินทร์	4.261
5667	5	NES	ร.ร.นารายณ์คำผงวิทยา	สุรินทร์	16.562
5668	5	NES	ร.ร.บ้านระมาดค้อ	สุรินทร์	21.672
5669	5	NES	ร.ร.บ้านโพธิ์ทอง	สุรินทร์	6.859
5670	5	NES	ร.ร.บ้านรุน	สุรินทร์	30.600
5671	5	NES	ร.ร.บ้านประทีตบุลา	สุรินทร์	3.740
5672	5	NES	ร.ร.เมืองที่	สุรินทร์	2.190
5673	5	NES	ร.ร.บ้านแสงพันธ์	สุรินทร์	14.011
5674	5	NES	ร.ร.บ้านโสน (พิทยศึกษา)	สุรินทร์	3.058
5675	5	NES	ร.ร.นาบัววิทยา	สุรินทร์	8.519
5676	5	NES	ร.ร.ธาตุศรีนคร	สุรินทร์	11.516
5677	5	NES	ร.ร.บ้านตรวจ	สุรินทร์	1.990
5678	5	NES	ร.ร.บ้านสังขะ	สุรินทร์	2.627
5679	5	NES	ร.ร.บ้านประทุมอายุอง	สุรินทร์	20.362
5680	5	NES	ร.ร.บ้านตาโมม	สุรินทร์	3.350
5681	5	NES	ร.ร.บ้านแยงมิตรภาพที่ 146	สุรินทร์	17.600
5682	5	NES	ร.ร.บ้านตาเบา	สุรินทร์	7.301
5683	5	NES	พระแก้ววิทยา	สุรินทร์	9.553
5684	5	NES	ร.ร.บ้านสะโน	สุรินทร์	16.580

FL

CM

19/11/20  
10/11/20

รายการแสดงระยะทางสายเคเบิลใยแก้วนำแสงระหว่างสถาบันการศึกษา เส้นทางเครือข่ายปลายทาง เอกสารแนบที่ 1-3					
ลำดับที่	โซน	พื้นที่	โรงเรียน	จังหวัด	OTDR km.
5685	5	NES	ร.ร.บ้านตะเคียน	สุรินทร์	3.957
5686	5	NES	ร.ร.ลืออำนาจวิทยาคม	อำนาจเจริญ	2.488
5687	5	NES	ร.ร.อนุบาลอำนาจเจริญ	อำนาจเจริญ	1.089
5688	5	NES	ร.ร.บ้านกุงชัย	อำนาจเจริญ	6.703
5689	5	NES	ร.ร.ศรีเจริญศึกษา	อำนาจเจริญ	5.736
5690	5	NES	ร.ร.พังเคนพิทยา	อุบลราชธานี	2.224
5691	5	NES	ร.ร.บ้านม่วงเต่า	อุบลราชธานี	1.654
5692	5	NES	ร.ร.บ้านห้วยยาง	อุบลราชธานี	2.063
5693	5	NES	ร.ร.บ้านโพธิ์ศรี	อุบลราชธานี	3.579
5694	5	NES	ร.ร.ร.วัดไร่ไน้อย	อุบลราชธานี	0.786
5695	5	NES	ร.ร.นารีนุกูล 2	อุบลราชธานี	0.593
5696	5	NES	ร.ร.ลือคำหาญวารินชำราบ	อุบลราชธานี	3.398
5697	5	NES	ห้องสมุดประชาชน"เฉลิมราชกุมารี" อำเภอวารินชำราบ	อุบลราชธานี	1.105
5698	5	NES	ร.ร.เชียงใหม่พิทยาคาร NEW L2	อุบลราชธานี	12.400
5699	5	NES	ร.ร.ทศสิปพรรชาวิทยาคม อุบลราชธานี	อุบลราชธานี	0.788
5700	5	NES	ร.ร.โพธิ์ไพรพิทยาคาร	อุบลราชธานี	8.125
5701	5	NES	ร.ร.ศรีเมืองวิทยาคาร	อุบลราชธานี	4.023
5702	5	NES	ร.ร.เอื้ออดใหญ่พิทยา	อุบลราชธานี	4.865
5703	5	NES	ร.ร.อ่างศิลา	อุบลราชธานี	3.725
5704	5	NES	ร.ร.เชียงแก้วพิทยาคม	อุบลราชธานี	5.089
5705	5	NES	ร.ร.นาเยี่ยศึกษา รัชมิ่งคลาภิเษก	อุบลราชธานี	12.500
5706	5	NES	ร.ร.สำโรงพิทยาคาร	อุบลราชธานี	6.952
5707	5	NES	ร.ร.นาจะหลวย	อุบลราชธานี	10.645
5708	5	NES	ร.ร.นากระแซงศึกษา	อุบลราชธานี	1.177
5709	5	NES	ร.ร.ท่าโพธิ์ศรีพิทยา	อุบลราชธานี	7.807
5710	5	NES	ร.ร.ทุ่งเทิงยังวัฒนา	อุบลราชธานี	15.311
5711	5	NES	ร.ร.น้ำยืนวิทยา	อุบลราชธานี	2.135
5712	5	NES	ร.ร.บุณฑริกวิทยาคาร	อุบลราชธานี	0.600
5713	5	NES	ร.ร.นาโพธิ์วิทยา	อุบลราชธานี	3.600
5714	5	NES	ร.ร.ทุ่งศรีอุดม	อุบลราชธานี	1.177
5715	5	NES	ร.ร.บ้านหนองแต้	อุบลราชธานี	6.667
5716	5	NES	ร.ร.บ้านสร้างมิ่ง New L2	อุบลราชธานี	2.132
5717	5	NES	ร.ร.บ้านดอนมดแดง(ร.ร.บ้านดงบัง) New L2	อุบลราชธานี	6.451
5718	5	NES	ร.ร.ชุมชนบ้านเจียด	อุบลราชธานี	7.227
5719	5	NES	ร.ร.บ้านดำน New L2	อุบลราชธานี	17.203
5720	5	NES	ร.ร.บ้านนาเจริญ New L2	อุบลราชธานี	5.750
5721	5	NES	ร.ร.บ้านนาหว้า	อุบลราชธานี	1.905
5722	5	NES	ร.ร.บ้านโนนสว่าง	อุบลราชธานี	9.019
5723	5	NES	ร.ร.ชุมชนบ้านศรีโค(ศรีวัฒนาวิทยาคาร) (New L2)	อุบลราชธานี	2.827
5724	5	NES	ร.ร.บ้านกลาง	อุบลราชธานี	4.704
5725	5	NES	ร.ร.นิคมสร้างตนเองลำโดมใหญ่	อุบลราชธานี	0.943
5726	5	NES	ร.ร.บ้านโสกแสง	อุบลราชธานี	4.746
5727	5	NES	ร.ร.บ้านน้ำขุ่น	อุบลราชธานี	13.318
5728	5	NES	สนง.เขตพื้นที่การศึกษามหาสารคาม เขต 2	บุรีรัมย์	33.900
5729	5	NES	สนง.เขตพื้นที่การศึกษาศรีสะเกษ เขต 2	ศรีสะเกษ	3.498
5730	5	NES	สนง.เขตพื้นที่การศึกษาศรีสะเกษ เขต 4	ศรีสะเกษ	15.200
5731	5	NES	สนง.เขตพื้นที่การศึกษอำนาจเจริญ	อำนาจเจริญ	2.160
5732	5	NES	สนง.เขตพื้นที่การศึกษาสุรินทร์ เขต 1	สุรินทร์	1.830
5733	6	C	ร.ร.ตาราดาม	กรุงเทพมหานคร	0.405
5734	6	C	ร.ร.ปทุมคงคา	กรุงเทพมหานคร	2.026
5735	6	C	ร.ร.หอวัง	กรุงเทพมหานคร	0.699
5736	6	C	ร.ร.วัดหนึ่ง	กรุงเทพมหานคร	1.09
5737	6	C	ร.ร.บางมดวิทยา	กรุงเทพมหานคร	2.93
5738	6	C	ร.ร.วัดราชาธิวาส	กรุงเทพมหานคร	0.942
5739	6	C	ร.ร.วัดเบญจมบพิตร	กรุงเทพมหานคร	0.643
5740	6	C	ร.ร.ราชวินิต	กรุงเทพมหานคร	0.835
5741	6	C	ร.ร.วัดโบสถ์	กรุงเทพมหานคร	1.579
5742	6	C	ร.ร.ราชวินิตมัธยม	กรุงเทพมหานคร	1.259

๕๖

1/9/20  
๒๐๒๐

รายการแสดงระยะทางสายเคเบิลใยแก้วนำแสงระหว่างสถาบันการศึกษา เส้นทางเครือข่ายปลายทาง เอกสารแนบที่ 1-3					
ลำดับที่	โซน	พื้นที่	โรงเรียน	จังหวัด	OTDR km.
5743	6	C	ร.ร. วัฒนโยนพคุณ	กรุงเทพมหานคร	1.183
5744	6	C	ร.ร. เศรษฐเสถียร	กรุงเทพมหานคร	1.602
5745	6	C	ร.ร. โยธินบุรณะ	กรุงเทพมหานคร	0.763
5746	6	C	ร.ร. มหรรณพาราม	กรุงเทพมหานคร	1.986
5747	6	C	ร.ร. วัฒนโยน	กรุงเทพมหานคร	3.82
5748	6	C	ร.ร. สุวรรณพลับพลาพิทยาคม	กรุงเทพมหานคร	4.416
5749	6	C	ร.ร. วัดพุทธบูชา	กรุงเทพมหานคร	4.064
5750	6	C	ร.ร. วัดประยุรวงศาวาส	กรุงเทพมหานคร	0.613
5751	6	C	ร.ร. ศักขานารี	กรุงเทพมหานคร	1.625
5752	6	C	ร.ร. มัธยมวัดดาวคะนอง	กรุงเทพมหานคร	3.306
5753	6	C	ร.ร. โฆสิตสโมสร	กรุงเทพมหานคร	0.396
5754	6	C	ร.ร. สวนอนันต์	กรุงเทพมหานคร	1.249
5755	6	C	ร.ร. มัธยมวัดคูสิดาราม	กรุงเทพมหานคร	1.963
5756	6	C	ร.ร. สุวรรณารามพิทยาคม	กรุงเทพมหานคร	1.964
5757	6	C	ร.ร. วัดอมรินทราราม	กรุงเทพมหานคร	1.342
5758	6	C	ร.ร. ชีโนรสวิทยาลัย	กรุงเทพมหานคร	1.144
5759	6	C	ร.ร. สตรีวัดระฆัง	กรุงเทพมหานคร	4.078
5760	6	C	ร.ร. ทวีธาภิเษก	กรุงเทพมหานคร	1.265
5761	6	C	ร.ร. วัดหงส์รัตนาราม	กรุงเทพมหานคร	3.085
5762	6	C	ร.ร. ประถมทวีธาภิเษก	กรุงเทพมหานคร	0.87
5763	6	C	ร.ร. ฤทธิณรงค์รอน	กรุงเทพมหานคร	2.122
5764	6	C	ร.ร. บางกะปิ	กรุงเทพมหานคร	1.156
5765	6	C	ร.ร. เทพศิลา	กรุงเทพมหานคร	0.695
5766	6	C	ร.ร. ทวีธาภิเศก 2	กรุงเทพมหานคร	2.81
5767	6	C	ร.ร. รัตนโกสินทร์สมโภชบางขุนเทียน	กรุงเทพมหานคร	1.255
5768	6	C	ร.ร. ราชนิตประถมบางแค	กรุงเทพมหานคร	2.065
5769	6	C	ร.ร. วัดเวตวันธรรมาวาส (มัธยม)	กรุงเทพมหานคร	4.442
5770	6	C	ร.ร. สุวรรณสุทธารามวิทยา	กรุงเทพมหานคร	1.717
5771	6	C	ร.ร. ศีลาจารพิพัฒน์	กรุงเทพมหานคร	0.351
5772	6	C	ร.ร. สิริรัตนธอร์	กรุงเทพมหานคร	2.264
5773	6	C	ร.ร. วัดบวรมงคล	กรุงเทพมหานคร	3.455
5774	6	C	ร.ร. วิมุตยารามพิทยากร	กรุงเทพมหานคร	1.72
5775	6	C	ร.ร. สตรีมหาฤศมาราม	กรุงเทพมหานคร	0.923
5776	6	C	ร.ร. พุทธจักรวิทยา	กรุงเทพมหานคร	1.903
5777	6	C	ร.ร. นวมินทรราชูทิศกรุงเทพมหานคร	กรุงเทพมหานคร	1.63
5778	6	C	ร.ร. เตรียมอุดมศึกษา	กรุงเทพมหานคร	0.378
5779	6	C	ร.ร. วัดโสมนัส	กรุงเทพมหานคร	1.415
5780	6	C	ร.ร. สายปัญญา	กรุงเทพมหานคร	0.909
5781	6	C	ร.ร. เทพศิรินทร์	กรุงเทพมหานคร	0.462
5782	6	C	ร.ร. วัดพลับพลาชัย	กรุงเทพมหานคร	1.889
5783	6	C	ร.ร. วัดสระเกษ	กรุงเทพมหานคร	0.708
5784	6	C	ร.ร. สามเสนวิทยาลัย	กรุงเทพมหานคร	1.154
5785	6	C	ร.ร. พระโขนงพิทยาลัย	กรุงเทพมหานคร	2.14
5786	6	C	ร.ร. สวนกุหลาบวิทยาลัย	กรุงเทพมหานคร	1.019
5787	6	C	ร.ร. วัดชนะสงคราม	กรุงเทพมหานคร	1.569
5788	6	C	ร.ร. มัธยมวัดมกุฏกษัตริ	กรุงเทพมหานคร	1.151
5789	6	C	ร.ร. วัดสังเวช	กรุงเทพมหานคร	1.643
5790	6	C	ร.ร. สตรีวิทยา	กรุงเทพมหานคร	0.352
5791	6	C	ร.ร. พระตำหนักสวนกุหลาบ	กรุงเทพมหานคร	0
5792	6	C	ร.ร. วัดราชบพิธ	กรุงเทพมหานคร	0.969
5793	6	C	ร.ร. วัดบวรนิเวศ	กรุงเทพมหานคร	1.92
5794	6	C	ร.ร. เบญจมาชาลัย	กรุงเทพมหานคร	0.835
5795	6	C	ร.ร. ไซยฉิมพลีพิทยาคม	กรุงเทพมหานคร	0.607
5796	6	C	ร.ร. วัดรางบัว	กรุงเทพมหานคร	3.159
5797	6	C	ร.ร. จันทรประดิษฐารามพิทยาคม	กรุงเทพมหานคร	2.394
5798	6	C	ร.ร. สตรีศรีอยุธยาบ่อใหญ่	กรุงเทพมหานคร	1.53
5799	6	C	ร.ร. ศรีอยุธยาบ่อใหญ่	กรุงเทพมหานคร	0.556
5800	6	C	ร.ร. มัธยมสันติวิทยา	กรุงเทพมหานคร	0.493

AT

or

19/11/25  
km

รายการแสดงระยะทางสายเคเบิลใยแก้วนำแสงระหว่างสถาบันการศึกษา เส้นทางเครือข่ายปลายทาง เอกสารแนบที่ 1-3					
ลำดับที่	โซน	พื้นที่	โรงเรียน	จังหวัด	OTDR km.
5801	6	C	ร.ร.สันติราษฎร์วิทยาลัย	กรุงเทพมหานคร	0.369
5802	6	C	ร.ร.พญาไท	กรุงเทพมหานคร	0.628
5803	6	C	ร.ร.ศรีอยุธยา	กรุงเทพมหานคร	1.953
5804	6	C	ร.ร.บางปะกอกวิทยาคม	กรุงเทพมหานคร	0.982
5805	6	C	ร.ร.พรตพิทยพยัต	กรุงเทพมหานคร	1.699
5806	6	C	ร.ร.ลาดปลาเค้าพิทยาคม	กรุงเทพมหานคร	2.508
5807	6	C	ร.ร.สตรีวิทยา 2	กรุงเทพมหานคร	2.87
5808	6	C	ร.ร.พระยาประเสริฐสุนทราศรัย (กระจ่างสิงหนณี)	กรุงเทพมหานคร	2.002
5809	6	C	ร.ร.นวมินทราชูทิศบดินทรเดชา	กรุงเทพมหานคร	2.691
5810	6	C	ร.ร.บดินทรเดชา (สิงห์สิงหนณี)	กรุงเทพมหานคร	1.53
5811	6	C	ร.ร.มัธยมวัดธาตุทอง	กรุงเทพมหานคร	1.071
5812	6	C	ร.ร.ไตรมิตรวิทยาลัย	กรุงเทพมหานคร	0.154
5813	6	C	ร.ร.มหาวิทยาลัยอัสสัมชัญ	กรุงเทพมหานคร	1.108
5814	6	C	ร.ร.สตรีศรีสุริโยทัย	กรุงเทพมหานคร	0.935
5815	6	C	ร.ร.วัดสุทธิวราชมาราม	กรุงเทพมหานคร	0.694
5816	6	C	ร.ร.ฤทธิยะวรรณาลัย	กรุงเทพมหานคร	2.15
5817	6	C	ร.ร.เตรียมอุดมศึกษาพัฒนาไทสุวินทวงศ์	กรุงเทพมหานคร	0.787
5818	6	C	ร.ร.วัดอภัยธาราม	กรุงเทพมหานคร	1.186
5819	6	C	ร.ร.พิบูลย์อุปถัมภ์	กรุงเทพมหานคร	0.292
5820	6	C	ร.ร.กมลจิงขันธ์	กรุงเทพมหานคร	4.692
5821	6	C	ร.ร.กุศลศึกษา	กรุงเทพมหานคร	1.005
5822	6	C	ร.ร.บางกอกวิทยา (มูลนิธิ)	กรุงเทพมหานคร	2.027
5823	6	C	ร.ร.ปัญญาวิทยา	กรุงเทพมหานคร	2.116
5824	6	C	ร.ร.ปัญญาพัฒนิก	กรุงเทพมหานคร	2.372
5825	6	C	ร.ร.ปิยะวิทยา ดลิ่งชัน	กรุงเทพมหานคร	3.073
5826	6	C	ร.ร.พระยา-นาวัน ในพระอุปถัมภ์ฯ	กรุงเทพมหานคร	1.24
5827	6	C	ร.ร.อนุบาลมูลนิธิวัดปากบ่อ	กรุงเทพมหานคร	3.182
5828	6	C	ร.ร.มูลนิธิวัดราษฎร์ศรัทธาธรรม	กรุงเทพมหานคร	2.806
5829	6	C	ร.ร.มูลนิธิสตรีไทยมุสลิม	กรุงเทพมหานคร	0.92
5830	6	C	ร.ร.เมตตาวิทยา	กรุงเทพมหานคร	1.315
5831	6	C	ร.ร.ไมตรีจิตวิทยาทาน	กรุงเทพมหานคร	13.1
5832	6	C	ร.ร.ทีปังกร(วัดโบสถ์)	กรุงเทพมหานคร	0.798
5833	6	C	ร.ร.วชิรธรรมสาธิต	กรุงเทพมหานคร	3.183
5834	6	C	ร.ร.สัมมาสิกขาสันติอโศก	กรุงเทพมหานคร	3.927
5835	6	C	ร.ร.ร.อนุบาลวัดไตรรัตนาราม	กรุงเทพมหานคร	4.03
5836	6	C	ร.ร.ร.อนุบาลวัดธาตุทอง	กรุงเทพมหานคร	0.312
5837	6	C	ร.ร.ร.อนุบาลวัดไผ่เขียว	กรุงเทพมหานคร	3.686
5838	6	C	ร.ร.อัมพวันศึกษา	กรุงเทพมหานคร	0.915
5839	6	C	ร.ร.สายน้ำทิพย์	กรุงเทพมหานคร	0.328
5840	6	C	ร.ร.อนุบาลวัดนางนอง	กรุงเทพมหานคร	2.1
5841	6	C	ร.ร.พิบูลประชาสรรค์	กรุงเทพมหานคร	1.827
5842	6	C	ร.ร.วัดช้างเหล็ก	กรุงเทพมหานคร	1.243
5843	6	C	ร.ร.วัดเจ้ามูล	กรุงเทพมหานคร	1.285
5844	6	C	ร.ร.บ้านหนองบอน(นัยนานนทอนุสรณ์)	กรุงเทพมหานคร	3.709
5845	6	C	ร.ร.อนุบาลสามเสน	กรุงเทพมหานคร	1.276
5846	6	C	ร.ร.อนุบาลวัดปรีดิยาศ	กรุงเทพมหานคร	1.5
5847	6	C	ร.ร.ประถมนนทรี	กรุงเทพมหานคร	2.82
5848	6	C	ร.ร.วัดด่าน	กรุงเทพมหานคร	5.323
5849	6	C	ร.ร.อนุบาลพิบูลเวศม์	กรุงเทพมหานคร	1.555
5850	6	C	ร.ร.วัดมหาบุศย์ (พิทักษ์ถาวรคุณ)	กรุงเทพมหานคร	1.206
5851	6	C	ร.ร.วัดชัยชนะสงคราม	กรุงเทพมหานคร	1.031
5852	6	C	ร.ร.โสตศึกษาทุ่งมหาเมฆ	กรุงเทพมหานคร	0.934
5853	6	C	ร.ร.ทุ่งมหาเมฆ	กรุงเทพมหานคร	1.441
5854	6	C	ร.ร.ไทยรัฐวิทยา ๗๕ เฉลิมพระเกียรติ	กรุงเทพมหานคร	3.511
5855	6	C	ร.ร.มัธยมวัดสิงห์	กรุงเทพมหานคร	2.149
5856	6	C	ร.ร.วัดราชโอรส	กรุงเทพมหานคร	2.1
5857	6	C	ร.ร.วัดปากน้ำวิทยาคม	กรุงเทพมหานคร	2.906
5858	6	C	ร.ร.โพธิ์สารพิทยากร	กรุงเทพมหานคร	4.05

OK

PL

10/10/20  
M.C.

รายการแสดงระยะทางสายเคเบิลใยแก้วนำแสงระหว่างสถาบันการศึกษา เส้นทางเครือข่ายปลายทาง เอกสารแนบที่ 1-3					
ลำดับที่	โซน	พื้นที่	โรงเรียน	จังหวัด	OTDR km.
5859	6	C	ร.ร.ที่ปังกรวิทยาพัฒนา(ทวีวัฒนา)ในพระราชูปถัมภ์ฯ	กรุงเทพมหานคร	1.402
5860	6	C	ร.ร.นวมินทราชินูทิศ สตรีวิทยา พุทธรณพล	กรุงเทพมหานคร	1.52
5861	6	C	ร.ร.อิสลามวิทยาลัยแห่งประเทศไทย	กรุงเทพมหานคร	2.792
5862	6	C	ร.ร.ธนบุรีวีรเทพพิลาร์เก็ช	กรุงเทพมหานคร	0.906
5863	6	C	ร.ร.วัดอินทาราม	กรุงเทพมหานคร	0.576
5864	6	C	ร.ร.มัธยมวัดนายโรง	กรุงเทพมหานคร	3.793
5865	6	C	ร.ร.วัดประดิษฐในทรงธรรม	กรุงเทพมหานคร	2.63
5866	6	C	ร.ร.พิทยาลงกรณ์พิทยาคม	กรุงเทพมหานคร	8.4
5867	6	C	ร.ร.สวนกุหลาบวิทยาลัย ธนบุรี	กรุงเทพมหานคร	4.377
5868	6	C	ร.ร.ราชวินิตบางแคปานขำ	กรุงเทพมหานคร	2.613
5869	6	C	ร.ร.ปัญญาารคม	กรุงเทพมหานคร	5.25
5870	6	C	ร.ร.ราชันนทาจารย์สามเสนวิทยาลัย 2	กรุงเทพมหานคร	2.6
5871	6	C	ร.ร.ศึกษานารีวิทยา	กรุงเทพมหานคร	2.652
5872	6	C	ร.ร.นวมินทราชินูทิศ รัชมิ่งคลาสิก	กรุงเทพมหานคร	4.287
5873	6	C	ร.ร.วัดนวลนรดิศ	กรุงเทพมหานคร	2.493
5874	6	C	ร.ร.สตรีวิฑูปลสรวรรค์	กรุงเทพมหานคร	2.958
5875	6	C	ร.ร.แจ่งร้อนวิทยา	กรุงเทพมหานคร	2.376
5876	6	C	ร.ร.มัธยมวัดหนองแขม	กรุงเทพมหานคร	5.159
5877	6	C	ร.ร.สายน้ำผึ้ง ในพระอุปถัมภ์ฯ	กรุงเทพมหานคร	0.906
5878	6	C	ร.ร.นวมินทราชินูทิศ เบญจมราชาลัย	กรุงเทพมหานคร	7.806
5879	6	C	ร.ร.นวมินทราชินูทิศ สตรีวิทยา ๒	กรุงเทพมหานคร	1.353
5880	6	C	ร.ร.ดอนเมืองทหารอากาศบำรุง	กรุงเทพมหานคร	2.163
5881	6	C	ร.ร.สีกัน (วัดน่านนทีอุปถัมภ์)	กรุงเทพมหานคร	1.667
5882	6	C	ร.ร.ดอนเมืองจตุรจินดา	กรุงเทพมหานคร	1.79
5883	6	C	ร.ร.สุรศักดิ์มนตรี	กรุงเทพมหานคร	0.634
5884	6	C	ร.ร.กุนนทีรุทธารามพิทยาคม	กรุงเทพมหานคร	2.041
5885	6	C	ร.ร.มัธยมวัดบึงทองหลาง	กรุงเทพมหานคร	0.412
5886	6	C	ร.ร.รัตนโกสินทร์สมโภชบางเขน	กรุงเทพมหานคร	4.02
5887	6	C	ร.ร.บดินทรเดชา (สิงห์ สิงหเสนี) ๒	กรุงเทพมหานคร	3.46
5888	6	C	ร.ร.สุขุมวิทนทีอุปถัมภ์	กรุงเทพมหานคร	3.88
5889	6	C	ร.ร.ราชดำริ	กรุงเทพมหานคร	3.205
5890	6	C	ร.ร.วีรธรรมสาธิต	กรุงเทพมหานคร	3.61
5891	6	C	ร.ร.นนทรีวิทยา	กรุงเทพมหานคร	1.954
5892	6	C	ร.ร.เจ้าพระยาพิทยาคม	กรุงเทพมหานคร	0.686
5893	6	C	ร.ร.รัตนโกสินทร์สมโภชลาดกระบัง	กรุงเทพมหานคร	7.401
5894	6	C	ร.ร.เทพศิรินทร์ร่มเกล้า	กรุงเทพมหานคร	3.277
5895	6	C	ร.ร.เตรียมอุดมศึกษาพัฒนาการ	กรุงเทพมหานคร	2.483
5896	6	C	ร.ร.ศรีพฤฒา	กรุงเทพมหานคร	4.331
5897	6	C	ร.ร.เตรียมอุดมศึกษาน้อมเกล้า	กรุงเทพมหานคร	4.948
5898	6	C	ร.ร.นวมินทราชินูทิศ เตรียมอุดมศึกษาน้อมเกล้า	กรุงเทพมหานคร	4.049
5899	6	C	ร.ร.ยานนาวาศรีพิทยาคม	กรุงเทพมหานคร	1.743
5900	6	C	ร.ร.ฤทธิยะวรรณาลัย ๒	กรุงเทพมหานคร	6.11
5901	6	C	ร.ร.มัธยมวัดหนองจอก	กรุงเทพมหานคร	7.051
5902	6	C	ร.ร.บดินทรเดชา (สิงห์ สิงหเสนี) ๔	กรุงเทพมหานคร	5.221
5903	6	C	ร.ร.ราชวินิตบางเขน	กรุงเทพมหานคร	5.1
5904	6	C	ร.ร.จันทร์หุ่นบำเพ็ญ	กรุงเทพมหานคร	2.731
5905	6	C	ร.ร.เตรียมอุดมศึกษาพัฒนาการ รัชดา	กรุงเทพมหานคร	2.126
5906	6	C	สพม เขต 1	กรุงเทพมหานคร	0.2
5907	6	C	สพม เขต 2	กรุงเทพมหานคร	0.2
5908	6	C	ร.ร.วัดนาคปรก	กรุงเทพมหานคร	1.6
5909	6	C	ร.ร.วัดสังฆาย	กรุงเทพมหานคร	1
5910	6	C	ร.ร.เบญจมาชรังษฤษฎีอะเชิงเทรา	ฉะเชิงเทรา	0.747
5911	6	C	ร.ร.วัดชนะสงคราม (อนันตชัยประชานุกุล)	ฉะเชิงเทรา	0.843
5912	6	C	ร.ร.สุเหร่าแควราย	ฉะเชิงเทรา	4.949
5913	6	C	ร.ร.วัดไผ่ดำ	ฉะเชิงเทรา	9.498
5914	6	C	ร.ร.วัดสว่างอารมณ์	ฉะเชิงเทรา	3.119
5915	6	C	ร.ร.วัดคลองเจ้า	ฉะเชิงเทรา	0.936
5916	6	C	ร.ร.สุเหร่าคลอง 18	ฉะเชิงเทรา	3.574

๕๒

๐๖

๑๙๖๐  
๑๐๖

รายการแสดงระยะทางสายเคเบิลใยแก้วนำแสงระหว่างสถาบันการศึกษา เส้นทางเครือข่ายปลายทาง เอกสารแนบที่ 1-3					
ลำดับที่	โซน	พื้นที่	โรงเรียน	จังหวัด	OTDR km.
5917	6	C	ร.ร.บึงสิงโต	ฉะเชิงเทรา	1.549
5918	6	C	ร.ร.สุหรั่งสมอเข	ฉะเชิงเทรา	6.055
5919	6	C	ร.ร.วัดคุเกษมโมสร	ฉะเชิงเทรา	6.447
5920	6	C	ร.ร.วัดไชยธารา	ฉะเชิงเทรา	0.632
5921	6	C	ร.ร.วัดนครเนื่องเขต	ฉะเชิงเทรา	1.733
5922	6	C	ร.ร.หมอนทองวิทยา	ฉะเชิงเทรา	2.102
5923	6	C	ร.ร.เตรียมอุดมศึกษาพัฒนาการ สุวินทวงศ์	ฉะเชิงเทรา	3.558
5924	6	C	ร.ร.วัดพิถุลงาม	ชัยนาท	14.5703
5925	6	C	ร.ร.วัดสระเนินพระราม(วัดบ้านกล้วย)	ชัยนาท	13.3676
5926	6	C	ร.ร.บ้านเขาแหลม	ชัยนาท	38.623
5927	6	C	ร.ร.สาครพิทยาคม	ชัยนาท	3.966
5928	6	C	ร.ร.วัดอู่ตะเภา	ชัยนาท	3.593
5929	6	C	ร.ร.ชัยนาทพิทยาคม	ชัยนาท	1.2355
5930	6	C	ร.ร.พาณิชย์การชัยนาท	ชัยนาท	2.6
5931	6	C	ร.ร.วัดหนองพังกาค	ชัยนาท	1.868
5932	6	C	ร.ร.วัดศรีวิชัย	ชัยนาท	0.584
5933	6	C	ร.ร.วัดจิว (เรือไทยสงเคราะห์ 4)	ชัยนาท	1.3694
5934	6	C	ร.ร.ศึกษาสงเคราะห์ชัยนาท	ชัยนาท	2.9349
5935	6	C	ร.ร.วัดหนองบัว(วัดกระทรง)	ชัยนาท	5.223
5936	6	C	ร.ร.วัดสิงห์	ชัยนาท	2.5176
5937	6	C	ร.ร.วัดเทพรัตนวาราม	ชัยนาท	6.07
5938	6	C	ร.ร.วัดหัวตะพาน	ชัยนาท	0.669
5939	6	C	ร.ร.วัดบ้านหนอง	ชัยนาท	5.151
5940	6	C	ร.ร.วัดวิจิตรรังสรรค์	ชัยนาท	1.595
5941	6	C	ร.ร.ห้องสมุดประชาชน"เฉลิมราชกุมารี" อำเภอวัดสิงห์	ชัยนาท	2.309
5942	6	C	ห้องสมุดประชาชนจังหวัดชัยนาท	ชัยนาท	0.33
5943	6	C	ร.ร.ชุมชนบ้านหางน้ำสาคร	ชัยนาท	9.076
5944	6	C	ร.ร.บ้านทุ่งโพธิ์	ชัยนาท	3.7
5945	6	C	ร.ร.บ้านกะบกเตี้ย	ชัยนาท	13.81
5946	6	C	ร.ร.อนุบาลเนินขาม	ชัยนาท	1.78
5947	6	C	ร.ร.บ้านวังค้อไห(สงฆ์ประชาชนูทิศ)	ชัยนาท	11.09
5948	6	C	ร.ร.บ้านหนองยาง	ชัยนาท	6.3
5949	6	C	ร.ร.อนุบาลมโนรมย์	ชัยนาท	1.14
5950	6	C	ร.ร.ชุมชนวัดดักคะนน	ชัยนาท	5.76
5951	6	C	ร.ร.อนุบาลชัยนาท	ชัยนาท	1.15
5952	6	C	ร.ร.อนุบาลเมืองชัยนาท	ชัยนาท	4.19
5953	6	C	รัฐเขื่อนพลเทพอุปถัมภ์	ชัยนาท	1.56
5954	6	C	ร.ร.บ้านหนองขุนมิตรภาพที่136	ชัยนาท	7.47
5955	6	C	ร.ร.อนุบาลสรรคบุรี	ชัยนาท	2.21
5956	6	C	ร.ร.วัดไพธาราม	ชัยนาท	0.296
5957	6	C	ร.ร.วัดป่าเพ็ญบุญ	ชัยนาท	7.1
5958	6	C	ร.ร.ชุมชนวัดมาติการาม	ชัยนาท	1.57
5959	6	C	ร.ร.บางไถ่เดือน(ตันติวิศิษฐประชาชนกุล)	ชัยนาท	4.47
5960	6	C	ร.ร.เขื่อนเจ้าพระยา	ชัยนาท	3.72
5961	6	C	ร.ร.อนุบาลสรรพยา	ชัยนาท	0.808
5962	6	C	ร.ร.วัดศรีสโมสร	ชัยนาท	1.12
5963	6	C	ร.ร.วัดวังน้ำขาว	ชัยนาท	10.01
5964	6	C	ร.ร.บ้านสะพานหิน(ประชาสามัคคี)	ชัยนาท	11.38
5965	6	C	ร.ร.บ้านหนองตะขบ	ชัยนาท	11.64
5966	6	C	ร.ร.ชุมชนวัดพิชัยนาวาส(รัฐราษฎร์ประดิษฐ์วิทยา)	ชัยนาท	1.42
5967	6	C	ร.ร.บ้านหนองอ้ายสาม	ชัยนาท	17.9
5968	6	C	ร.ร.บ้านชัยภูผาง	ชัยนาท	10.48
5969	6	C	ร.ร.ดอนสีนวน(สำนักงานสลากกินแบ่งสงเคราะห์523)	ชัยนาท	9.92
5970	6	C	ร.ร.ชุมชนคลองจันทน์	ชัยนาท	8.77
5971	6	C	ร.ร.อนุบาลหันคา(วัดท่าฤๅษณาสุชัยประชาสรรค์)	ชัยนาท	1.07
5972	6	C	ร.ร.เนินขามรัฐประชานุเคราะห์	ชัยนาท	1.57
5973	6	C	ร.ร.อุลิตไพบูลย์ชนูปถัมภ์	ชัยนาท	12.92
5974	6	C	ร.ร.ห้วยกรดวิทยา	ชัยนาท	1.49

FL

W

Handwritten signature

ลำดับที่	โซน	พื้นที่	โรงเรียน	จังหวัด	OTDR km.
5975	6	C	ร.ร.สรรพยาวิทยา	ชัยนาท	9.41
5976	6	C	ร.ร.หัตถการราษฎร์รังสฤษดิ์	ชัยนาท	9.31
5977	6	C	ร.ร.ปากพลีวิทยาการ	นครนายก	1.321
5978	6	C	ร.ร.ปิยชาติพัฒนา	นครนายก	0.918
5979	6	C	ร.ร.วัดคอนยอก	นครนายก	10.375
5980	6	C	ร.ร.นวราชานุสรณ์	นครนายก	1.377
5981	6	C	ร.ร.วัดสันตยาราม (พระมุนีนายกอุปถัมภ์)	นครนายก	3.519
5982	6	C	ร.ร.เมืองนครนายก	นครนายก	4.15
5983	6	C	ร.ร.นครนายกวิทยาคม	นครนายก	0.568
5984	6	C	ร.ร.ชลนายกสงเคราะห์	นครนายก	1.403
5985	6	C	ห้องสมุดประชาชน"เฉลิมราชกุมารี" อำเภอองครักษ์	นครนายก	1.389
5986	6	C	ห้องสมุดประชาชนจังหวัดนครนายก	นครนายก	0.914
5987	6	C	ร.ร.นายกพัฒนากรวัดพรหมณี	นครนายก	5.275
5988	6	C	ร.ร.นายกพัฒนากรวัดอุดมธานี	นครนายก	2.148
5989	6	C	ร.ร.เหลียนหัว	นครนายก	0.755
5990	6	C	ร.ร.บ้านเขาสองกล้อ	นครนายก	5.468
5991	6	C	ร.ร.บ้านเขาหัวนา	นครนายก	3.023
5992	6	C	ร.ร.วัดเลขธรรมกิตต์(กรีเมธอุทิศ)	นครนายก	5.13
5993	6	C	ร.ร.อนุบาลบ้านนา(วัดช้าง)	นครนายก	1.68
5994	6	C	ร.ร.วัดทองน้อย(วุฒิกรประชานุกูล)	นครนายก	1.56
5995	6	C	ร.ร.วัดหนองรี	นครนายก	4.059
5996	6	C	ร.ร.วัดโพธิ์แก้วเบญจธาราม	นครนายก	7.54
5997	6	C	ร.ร.วัดบ้านพริก	นครนายก	6.05
5998	6	C	ร.ร.บ้านคลอง 31	นครนายก	19.235
5999	6	C	ร.ร.วัดพิทกแก้ว	นครนายก	10.61
6000	6	C	ร.ร.บ้านหนองกันเกรา	นครนายก	2.081
6001	6	C	ร.ร.บ้านเขาดิน(แสงสว่างวิทยา)	นครนายก	7.522
6002	6	C	ร.ร.วัดหนองทองทราย	นครนายก	9.34
6003	6	C	ร.ร.บ้านคลอง 3 (ตรนศึกษา)	นครนายก	5.15
6004	6	C	ร.ร.อนุบาลนครนายก	นครนายก	1.47
6005	6	C	ร.ร.วัดธรรมปัญญา	นครนายก	1.4
6006	6	C	ร.ร.วัดโยธีราษฎร์ศรัทธาราม	นครนายก	0.19
6007	6	C	ร.ร.วัดบางปรัง	นครนายก	5.91
6008	6	C	ร.ร.วัดศรีจุฬา	นครนายก	7.06
6009	6	C	ร.ร.วัดศรีวัน	นครนายก	3.26
6010	6	C	ร.ร.สาริกา	นครนายก	9.27
6011	6	C	ร.ร.บ้านดงวิทยาการ	นครนายก	8.72
6012	6	C	ร.ร.วัดท่าด่าน	นครนายก	5.51
6013	6	C	ร.ร.ชุมชนวัดเขี้ยวไอสถ	นครนายก	7.51
6014	6	C	ร.ร.บ้านชุมพล(อินอารีศึกษาคาร)	นครนายก	8.7
6015	6	C	ร.ร.วัดราษฎร์ศรัทธาธรรม	นครนายก	2.45
6016	6	C	ร.ร.บ้านคลอง 14	นครนายก	7.11
6017	6	C	ร.ร.วัดประสิทธิเวช	นครนายก	5.32
6018	6	C	ร.ร.บ้านดอนกลาง(กิตติรศึกษาคาร)	นครนายก	7.53
6019	6	C	ร.ร.วัดสุนทรพิชิตาราม	นครนายก	12.33
6020	6	C	ร.ร.วัดโพธิ์แทน	นครนายก	18.33
6021	6	C	ร.ร.บ้านคลอง 22(อาจเอิบจิตรอุปถัมภ์)	นครนายก	4.68
6022	6	C	ร.ร.อนุบาลองครักษ์(ผดุงองครักษ์ประชา)	นครนายก	0.424
6023	6	C	ร.ร.เขาเพิ่มนารีผลวิทยา	นครนายก	6.404
6024	6	C	ร.ร.อุบลรัตนราชกัญญาราชวิทยาลัย	นครนายก	1.39
6025	6	C	ร.ร.องครักษ์	นครนายก	1.251
6026	6	C	ร.ร.ชุมชนวัดราษฎร์นิยม	นนทบุรี	0.915
6027	6	C	ร.ร.ราษฎร์นิยม	นนทบุรี	0.491
6028	6	C	ร.ร.บางบัวทอง	นนทบุรี	3.035
6029	6	C	ร.ร.วัดผาศุภมณีจักร (เอเอ็มดีอุปถัมภ์)	นนทบุรี	2.201
6030	6	C	ร.ร.คลองเกลือ	นนทบุรี	3.474
6031	6	C	ร.ร.ไทยรัฐวิทยา 55	นนทบุรี	5.238
6032	6	C	ร.ร.อนุราชประสิทธิ์	นนทบุรี	4.209

๙๖

๙๗

๙๘

รายการแสดงระยะทางสายเคเบิลใยแก้วนำแสงระหว่างสถาบันการศึกษา เส้นทางเครือข่ายปลายทาง เอกสารแนบที่ 1-3					
ลำดับที่	โซน	พื้นที่	โรงเรียน	จังหวัด	OTDR km.
6033	6	C	ร.ร.วัดแคนอก (คณะราษฎร์บำรุง 1)	นนทบุรี	3.054
6034	6	C	ร.ร.วัดแจ้งศิริสัมพันธ์ (สโมสรสาทรอุทิศ)	นนทบุรี	0.645
6035	6	C	ร.ร.ศรีบุญยานนท์	นนทบุรี	0.536
6036	6	C	ร.ร.ชุมชนวัดไทรมา	นนทบุรี	3.488
6037	6	C	ร.ร.วัดลานนาบุญ (น้อมหงสะเดชอุปถัมภ์)	นนทบุรี	2.037
6038	6	C	ร.ร.วัดเขมาภิรตาราม	นนทบุรี	0.657
6039	6	C	ร.ร.เตรียมอุดมศึกษาพัฒนาการบางใหญ่	นนทบุรี	0.63
6040	6	C	ร.ร.วัดปากน้ำ (พิบูลสงคราม)	นนทบุรี	1.328
6041	6	C	ร.ร.วัดทางหลวงโพธิ์ทอง	นนทบุรี	2.11
6042	6	C	ร.ร.รัตนาธิบดี	นนทบุรี	2.8
6043	6	C	ร.ร.ชุมชนวัดสมรโกฏิ	นนทบุรี	0.868
6044	6	C	ร.ร.สตรีนนทบุรี	นนทบุรี	0.674
6045	6	C	ห้องสมุดประชาชนจังหวัดนนทบุรี	นนทบุรี	0.5
6046	6	C	ร.ร.ศรีสังวาลย์	นนทบุรี	7.334
6047	6	C	ร.ร.วัดจันทร์(ผาดไสวประชาอุทิศ)	นนทบุรี	1.697
6048	6	C	ร.ร.วัดเชิงกระบือ	นนทบุรี	1.693
6049	6	C	ร.ร.ศึกษาสงเคราะห์บางกรวย	นนทบุรี	1.517
6050	6	C	ร.ร.อนุบาลบางกรวย	นนทบุรี	1.574
6051	6	C	ร.ร.มหาสวัสดิ์(ราษฎร์บำรุง)	นนทบุรี	5.225
6052	6	C	ร.ร.วัดใหม่ผดุงเขต	นนทบุรี	4.713
6053	6	C	ร.ร.นวมประสงค่วิทยา	นนทบุรี	1.874
6054	6	C	ร.ร.ท่าทรายประชาอุปถัมภ์	นนทบุรี	2.367
6055	6	C	ร.ร.วัดตำหนักใต้(วิลาศโอสถานันทอนุเคราะห์)	นนทบุรี	1.736
6056	6	C	ร.ร.ทานสัมฤทธิ์วิทยา	นนทบุรี	0.579
6057	6	C	ร.ร.ประชาอุปถัมภ์	นนทบุรี	2.2
6058	6	C	ร.ร.วัดบัวขวัญ(มีที่ราษฎร์บำรุง)	นนทบุรี	3.825
6059	6	C	ร.ร.วัดบางระเหิง(ภิรมย์ศิริ)	นนทบุรี	2.195
6060	6	C	ร.ร.วัดฝาง	นนทบุรี	3.422
6061	6	C	ร.ร.วัดโชติการาม	นนทบุรี	3.8
6062	6	C	ร.ร.ป่าไม้อุทิศ 9	นนทบุรี	2.718
6063	6	C	ร.ร.วัดพัฒนาราศีปราโมทย์	นนทบุรี	2.195
6064	6	C	ร.ร.วัดเฉลิมพระเกียรติ(พิบูลบำรุง)	นนทบุรี	3.179
6065	6	C	ร.ร.อนุบาลนนทบุรี	นนทบุรี	0.39
6066	6	C	ร.ร.กลาโหมอุทิศ	นนทบุรี	0.764
6067	6	C	ร.ร.วัดคลองขวาง(เจริญชนมราษฎร์บำรุง)	นนทบุรี	2.132
6068	6	C	ร.ร.สมบูรณศาสตร์พัฒนา	นนทบุรี	1.05
6069	6	C	ร.ร.วัดมะสัง มิตรภาพที 55	นนทบุรี	5.044
6070	6	C	ร.ร.ชุมชนวัดไทรน้อย	นนทบุรี	1.5
6071	6	C	ร.ร.วัดคลองตาค้าย	นนทบุรี	1.6
6072	6	C	ร.ร.บ้านคลองฝรั่ง บัวเอี่ยมพิทยากร	นนทบุรี	1.5
6073	6	C	ร.ร.วัดไทรใหญ่	นนทบุรี	0.406
6074	6	C	ร.ร.วัดเสนีวงศ์	นนทบุรี	6.716
6075	6	C	ร.ร.คล้ายสอนศึกษา	นนทบุรี	2.636
6076	6	C	ร.ร.ชุมชนไมตรีอุทิศ	นนทบุรี	2.5
6077	6	C	ร.ร.ประชารัฐบำรุง	นนทบุรี	1.132
6078	6	C	ร.ร.วัดลาดปลาตก	นนทบุรี	1.767
6079	6	C	ร.ร.วัดโมลี(นันทวิมล)	นนทบุรี	2.1
6080	6	C	ร.ร.สุเหร่าปากคลองลำรี	นนทบุรี	3.716
6081	6	C	ร.ร.สุเหร่าเขียว	นนทบุรี	3.444
6082	6	C	ร.ร.ประสานสามัคคีวิทยา	นนทบุรี	2.006
6083	6	C	ร.ร.แสงประทีปรัฐบำรุง	นนทบุรี	2.465
6084	6	C	ร.ร.วัดลำโพ	นนทบุรี	2.14
6085	6	C	ร.ร.เจริญรัฐอุปถัมภ์	นนทบุรี	1.5
6086	6	C	ร.ร.โสตศึกษาจังหวัดนนทบุรี	นนทบุรี	2.343
6087	6	C	ร.ร.ชุมชนวัดบางโค(แม่นางวิทย์อุปการี)	นนทบุรี	1.574
6088	6	C	ร.ร.อนุบาลบางใหญ่	นนทบุรี	6.052
6089	6	C	ร.ร.วัดเอนกดิษฐ์าราม	นนทบุรี	6.444
6090	6	C	ร.ร.ชุมชนวัดต้นเชือก(ถาวรวิทย์อุปถัมภ์)	นนทบุรี	1.408

๕๒

รายการแสดงระยะทางสายเคเบิลใยแก้วนำแสงระหว่างสถาบันการศึกษา เส้นทางเครือข่ายปลายทาง เอกสารแนบที่ 1-3					
ลำดับที่	โซน	พื้นที่	โรงเรียน	จังหวัด	OTDR km.
6091	6	C	ร.ร.บ้านดอนตะลุมนอก(เจริญจิตวิทยา)	นนทบุรี	4.134
6092	6	C	ร.ร.เฉลิมพระเกียรติ ๖๐ พรรษา	นนทบุรี	0.29
6093	6	C	ร.ร.แก้วอินทร์สุธาอุทิศ	นนทบุรี	1.56
6094	6	C	ร.ร.สามัคคีวิทยา(เชื้อผู้ดีอุปถัมภ์)	นนทบุรี	1.255
6095	6	C	ร.ร.วัดอินทาราม(สงฆ์ควอนอุทิศ)	นนทบุรี	14.841
6096	6	C	ร.ร.วัดสหานสูง(รถไฟนคราห์)	นนทบุรี	0.765
6097	6	C	ร.ร.รุ่งเรืองวิทยา	นนทบุรี	4.582
6098	6	C	ร.ร.ประเสริฐอิสลาม	นนทบุรี	1.749
6099	6	C	ร.ร.วัดตาล	นนทบุรี	3.541
6100	6	C	ร.ร.วัดโพธิ์ร.ร.บ้านอ้อย	นนทบุรี	1.021
6101	6	C	ร.ร.ไทยรัฐวิทยา95 (วัดโพธิ์ทองบน)	นนทบุรี	2.8
6102	6	C	ร.ร.วัดกลางเกร็ด	นนทบุรี	1.722
6103	6	C	ร.ร.วัดบางพูดใน (นนทวิทยา)	นนทบุรี	1.89
6104	6	C	ร.ร.เทพศิรินทร์ นนทบุรี	นนทบุรี	5.225
6105	6	C	ร.ร.บัณฑิตนฤตา (สิงห์ สิงห์เสนี) นนทบุรี	นนทบุรี	1.597
6106	6	C	ร.ร.เตรียมอุดมศึกษาน้อมเกล้านนทบุรี	นนทบุรี	3.257
6107	6	C	ร.ร.นวมินทราชินูทิศ หอวัง นนทบุรี	นนทบุรี	9.637
6108	6	C	ร.ร.ปากเกร็ด	นนทบุรี	1.88
6109	6	C	ร.ร.สวนกุหลาบวิทยาลัย นนทบุรี	นนทบุรี	0.6
6110	6	C	ร.ร.เบญจมาชานุสรณ์	นนทบุรี	2.712
6111	6	C	ร.ร.นนทบุรีพิทยาคม	นนทบุรี	1.255
6112	6	C	สพม เขต 3	นนทบุรี	3.5
6113	6	C	ร.ร.คลองห้า (พฤษชัยราษฎร์บำรุง)	ปทุมธานี	2.467
6114	6	C	ร.ร.วันครู (2502)	ปทุมธานี	0.792
6115	6	C	ร.ร.ชุมชนวัดบางชัน	ปทุมธานี	1.186
6116	6	C	ร.ร.ธรรมศาสตร์คลองหลวงวิทยาคม	ปทุมธานี	2.664
6117	6	C	ร.ร.คลองหนึ่ง (แก้วนิมิตร)	ปทุมธานี	1.78
6118	6	C	ร.ร.จากรุบำรุง	ปทุมธานี	1.876
6119	6	C	ร.ร.วัดคุณหญิงสมใจ	ปทุมธานี	1.051
6120	6	C	ร.ร.ประถมศึกษาธรรมศาสตร์	ปทุมธานี	1.364
6121	6	C	ร.ร.ไทยรัฐวิทยา 69 (คลองหลวง)	ปทุมธานี	1.038
6122	6	C	ร.ร.คลองสอง (เสวตสมบูรณ์อุปถัมภ์)	ปทุมธานี	2.142
6123	6	C	ร.ร.ธัญบุรี	ปทุมธานี	2.444
6124	6	C	ร.ร.ธัญรัตน์	ปทุมธานี	0.354
6125	6	C	ร.ร.วัดนาบุญ	ปทุมธานี	1.965
6126	6	C	ร.ร.ธัญลิตธิศิลป์	ปทุมธานี	0.629
6127	6	C	ร.ร.ชุมชนประชาธิปไตยวิทยาคาร	ปทุมธานี	0.887
6128	6	C	ร.ร.วัดอัยการาม	ปทุมธานี	2.766
6129	6	C	ร.ร.สายปัญญารังสิต	ปทุมธานี	2.688
6130	6	C	ร.ร.วัดมุลจินดาราม	ปทุมธานี	1.686
6131	6	C	ร.ร.สุลักษณ์	ปทุมธานี	3.541
6132	6	C	ร.ร.วัดหงส์ปทุมवास	ปทุมธานี	0.613
6133	6	C	ร.ร.วัดมะขามศรีพิทยาคาร	ปทุมธานี	2.684
6134	6	C	ร.ร.ปทุมวิไล	ปทุมธานี	0.402
6135	6	C	ร.ร.วัดโบสถ์	ปทุมธานี	0.482
6136	6	C	ร.ร.วัดฉาง	ปทุมธานี	2.222
6137	6	C	ร.ร.วัดรังสิต	ปทุมธานี	3.693
6138	6	C	ร.ร.คณะราษฎร์บำรุงปทุมธานี	ปทุมธานี	0.749
6139	6	C	ร.ร.วัดบางพูน	ปทุมธานี	1.48
6140	6	C	ร.ร.วัดลาดสนุ่น	ปทุมธานี	2.821
6141	6	C	ร.ร.วัดประยูรธรรมาราม	ปทุมธานี	3.349
6142	6	C	ร.ร.มัธยมสังคีตวิทยา	ปทุมธานี	0.388
6143	6	C	ร.ร.วัดโพสพผลเจริญ	ปทุมธานี	4.767
6144	6	C	ร.ร.ชัยสิทธิवास "พัฒนสายบำรุง"	ปทุมธานี	2.566
6145	6	C	ร.ร.วัดราษฎร์บำรุง (โก่หอบ)	ปทุมธานี	5.181
6146	6	C	ห้องสมุดประชาชน"เฉลิมราชกุมารี" อำเภอธัญบุรี	ปทุมธานี	0.599
6147	6	C	ห้องสมุดประชาชน"เฉลิมราชกุมารี" อำเภอลาดหลุมแก้ว	ปทุมธานี	7.334
6148	6	C	ห้องสมุดประชาชนจังหวัดปทุมธานี	ปทุมธานี	1.243

Handwritten mark: H2

Handwritten mark: W

Handwritten signature: 12/10/2561

รายการแสดงระยะทางสายเคเบิลใยแก้วนำแสงระหว่างสถาบันการศึกษา เส้นทางเครือข่ายปลายทาง เอกสารแนบที่ 1-3					
ลำดับที่	โซน	พื้นที่	โรงเรียน	จังหวัด	OTDR km.
6149	6	C	ร.ร.กาญจนาภิเษกสมโภช ในพระราชูปถัมภ์ฯ	ปทุมธานี	3.617
6150	6	C	ร.ร.อินทราวิราชกูรูอุปถัมภ์	ปทุมธานี	3.72
6151	6	C	ร.ร.ลำสนุ่น	ปทุมธานี	6.43
6152	6	C	ร.ร.สังข์อ่าววิทยา	ปทุมธานี	4.56
6153	6	C	ร.ร.วัดกล้าย่อม	ปทุมธานี	4.32
6154	6	C	ร.ร.วัดกลางคลองสาม	ปทุมธานี	3.122
6155	6	C	ร.ร.สามัคคีราษฎร์บำรุง	ปทุมธานี	3.41
6156	6	C	ร.ร.วัดตะวันเรือง	ปทุมธานี	4.051
6157	6	C	ร.ร.บึงเขาย้อน	ปทุมธานี	3.67
6158	6	C	ร.ร.วัดมูลเหล็ก	ปทุมธานี	2.77
6159	6	C	ร.ร.วัดหว่านบุญ	ปทุมธานี	5.2
6160	6	C	ร.ร.บุญคุ้มราษฎร์บำรุง	ปทุมธานี	2.57
6161	6	C	ร.ร.บางซวดอนุสรณ์	ปทุมธานี	3.6
6162	6	C	ร.ร.วัดบางกุฎีทอง	ปทุมธานี	4.07
6163	6	C	ร.ร.ชุมชนวัดบางกะดี	ปทุมธานี	4.84
6164	6	C	ร.ร.วัดชินวราราม	ปทุมธานี	2.999
6165	6	C	ร.ร.วัดบางนางบุญ	ปทุมธานี	2.761
6166	6	C	ร.ร.วัดบางคูรัง	ปทุมธานี	3.221
6167	6	C	ร.ร.วัดบางเคือง	ปทุมธานี	1.6
6168	6	C	ร.ร.วัดโพธิ์ฟ้า	ปทุมธานี	5.368
6169	6	C	ร.ร.อนุบาลปทุมธานี	ปทุมธานี	0.75
6170	6	C	ร.ร.วัดโคก	ปทุมธานี	2.85
6171	6	C	ร.ร.วัดเวฬุวัน	ปทุมธานี	3.58
6172	6	C	ร.ร.วัดดาวเรือง	ปทุมธานี	6.74
6173	6	C	ร.ร.วัดเปรมประชากร	ปทุมธานี	3.9
6174	6	C	ร.ร.วัดราษฎร์ศรัทธาทำ	ปทุมธานี	3.124
6175	6	C	ร.ร.ขจรทรัพย์บำรุง	ปทุมธานี	6.32
6176	6	C	ร.ร.วัดเทียนถวาย	ปทุมธานี	4.395
6177	6	C	ร.ร.ชุมชนวัดเสด็จ	ปทุมธานี	6.96
6178	6	C	ร.ร.วัดนาง	ปทุมธานี	5.73
6179	6	C	ร.ร.วัดบ่อทอง	ปทุมธานี	5.83
6180	6	C	ร.ร.วัดสุวรรณจินดาราม	ปทุมธานี	6.55
6181	6	C	ร.ร.คลองบางโพธิ์	ปทุมธานี	5.17
6182	6	C	ร.ร.วัดบ่อเงิน	ปทุมธานี	5.052
6183	6	C	ร.ร.วัดบัวสุวรรณประดิษฐ์	ปทุมธานี	7.64
6184	6	C	ร.ร.วัดสุทธาวาส	ปทุมธานี	5.91
6185	6	C	ร.ร.ชุมชนวัดหน้าไม้	ปทุมธานี	4.59
6186	6	C	ร.ร.คลองลาดช้าง	ปทุมธานี	1.3
6187	6	C	ร.ร.ชุมชนวัดไถ่เตี้ย	ปทุมธานี	2.59
6188	6	C	ร.ร.วัดสามัคคียราม	ปทุมธานี	0.45
6189	6	C	ร.ร.ศาลาพัน	ปทุมธานี	7.32
6190	6	C	ร.ร.วัดบัวหลวง	ปทุมธานี	2.59
6191	6	C	ร.ร.วัดบางเตยใน	ปทุมธานี	1.312
6192	6	C	ร.ร.วัดบางเตยนอก(ตามรภาคอุทิศ)	ปทุมธานี	7.06
6193	6	C	ร.ร.สุเหร่าใหม่เจริญ	ปทุมธานี	6.34
6194	6	C	ร.ร.คลองบ้านพร้าว	ปทุมธานี	6.16
6195	6	C	ร.ร.วัดสะแก	ปทุมธานี	2.35
6196	6	C	ร.ร.ชุมชนวัดพิชิตปิตยาราม	ปทุมธานี	2.37
6197	6	C	ร.ร.วัดสระบัว	ปทุมธานี	1.92
6198	6	C	ร.ร.วัดชุมแก้ว	ปทุมธานี	2.25
6199	6	C	ร.ร.วัดแสงสรรค์	ปทุมธานี	2.23
6200	6	C	ร.ร.ทองพูลอุทิศ	ปทุมธานี	3.61
6201	6	C	ร.ร.รวมราษฎร์สามัคคี	ปทุมธานี	1.01
6202	6	C	ร.ร.ชุมชนเลิศพี่น้องพิทยาคม	ปทุมธานี	1.41
6203	6	C	ร.ร.สหราษฎร์บำรุง	ปทุมธานี	7.03
6204	6	C	ร.ร.วัดประชุมราษฎร์	ปทุมธานี	5.4
6205	6	C	ร.ร.วัดเกตประภา	ปทุมธานี	7.376
6206	6	C	ร.ร.วัดสุวรรณ	ปทุมธานี	3.15

Kv

W

Handwritten signature

รายการแสดงระยะทางสายเคเบิลใยแก้วนำแสงระหว่างสถาบันการศึกษา เส้นทางเครือข่ายปลายทาง เอกสารแนบที่ 1-3					
ลำดับที่	โซน	พื้นที่	โรงเรียน	จังหวัด	OTDR km.
6207	6	C	ร.ร. วัดพิรุณศาสตร์	ปทุมธานี	4.4
6208	6	C	ร.ร. ชุมชนวัดท่าเลทอง	ปทุมธานี	1.81
6209	6	C	ร.ร. วัดปัญจทวยากาวาส	ปทุมธานี	4.45
6210	6	C	ร.ร. วัดคลองชัน	ปทุมธานี	6.42
6211	6	C	ร.ร. วัดกลางคลองสี	ปทุมธานี	4.06
6212	6	C	ร.ร. เจริญดีวิทยา	ปทุมธานี	1.743
6213	6	C	ร.ร. วัดสมพรราษฎร์บำรุง	ปทุมธานี	4.94
6214	6	C	ร.ร. วัดดอนใหญ่	ปทุมธานี	3.862
6215	6	C	ร.ร. วัดสอนดีศรีเจริญ	ปทุมธานี	7.55
6216	6	C	ร.ร. วัดพวงแก้ว	ปทุมธานี	4.91
6217	6	C	ร.ร. วัดศรีสโมสร	ปทุมธานี	3.21
6218	6	C	ร.ร. คลองสิบสาม(ผิวศรีราษฎร์บำรุง)	ปทุมธานี	4.6
6219	6	C	ร.ร. ชุมชนประชาชนิกรอานวยเวทย์	ปทุมธานี	6.06
6220	6	C	ร.ร. สวนกุหลาบวิทยาลัย รังสิต	ปทุมธานี	5.85
6221	6	C	ร.ร. ที่ปิงกรวิทยาพัฒนา	ปทุมธานี	4.28
6222	6	C	ร.ร. หอวัง ปทุมธานี	ปทุมธานี	5.25
6223	6	C	ร.ร. วรราชาที่นิตตามาตวิทยา	ปทุมธานี	8.92
6224	6	C	ร.ร. บัวแก้วเกษร	ปทุมธานี	9.74
6225	6	C	ร.ร. เทพศิรินทร์คลองสิบสาม ปทุมธานี	ปทุมธานี	9.48
6226	6	C	ร.ร. นวมินทราชินูทิศ สวนกุหลาบวิทยาลัย ปทุมธานี	ปทุมธานี	12.22
6227	6	C	ร.ร. เตรียมอุดมศึกษาพัฒนาการ ลำลูกกา	ปทุมธานี	5.237
6228	6	C	ร.ร. เตรียมอุดมศึกษาน้อมเกล้า ปทุมธานี	ปทุมธานี	5.14
6229	6	C	ร.ร. หนองเสือวิทยาคม	ปทุมธานี	1.32
6230	6	C	ร.ร. วัดเขียนเขด	ปทุมธานี	4.048
6231	6	C	ร.ร. วัดท่าอูทอง	ปราจีนบุรี	2.113
6232	6	C	ร.ร. บ้านเนินหอม	ปราจีนบุรี	2.524
6233	6	C	ร.ร. โสตศึกษาพิเศษปราจีนบุรี	ปราจีนบุรี	1.61
6234	6	C	ร.ร. บางชัยวิทยา	พระนครศรีอยุธยา	2.524
6235	6	C	ร.ร. วัดม่วงหวาน	พระนครศรีอยุธยา	2.717
6236	6	C	ร.ร. วัดพระขาว (ประชาชนุเคราะห์)	พระนครศรีอยุธยา	3.063
6237	6	C	ร.ร. วัดดาวคะนอง	พระนครศรีอยุธยา	2.934
6238	6	C	ร.ร. บางปะหัน	พระนครศรีอยุธยา	1.125
6239	6	C	ร.ร. วัดนาค	พระนครศรีอยุธยา	2.335
6240	6	C	ร.ร. วัดธรรมนาวา	พระนครศรีอยุธยา	4.046
6241	6	C	ร.ร. วัดหันตรา	พระนครศรีอยุธยา	2.357
6242	6	C	ร.ร. ลุมพินีอุปถัมภ์	พระนครศรีอยุธยา	2.199
6243	6	C	ร.ร. อยุธยานุสรณ์	พระนครศรีอยุธยา	0.773
6244	6	C	ร.ร. ประตูลี	พระนครศรีอยุธยา	3.235
6245	6	C	ร.ร. วัดประดู่ทรงธรรม	พระนครศรีอยุธยา	3.24
6246	6	C	ร.ร. วัดพันธุเชิง (ไตรรัตน์นายก)	พระนครศรีอยุธยา	2.781
6247	6	C	ร.ร. วัดใหญ่ชัยมงคล	พระนครศรีอยุธยา	1.075
6248	6	C	ร.ร. วัดพระญาติการาม	พระนครศรีอยุธยา	2.847
6249	6	C	ร.ร. จอมสุรางค์อุปถัมภ์	พระนครศรีอยุธยา	1.708
6250	6	C	ร.ร. วัดพุทธไสวรรย์ (ธรรมวงศัวิทยาการ)	พระนครศรีอยุธยา	4.999
6251	6	C	ร.ร. สดุดินสหราษฎร์	พระนครศรีอยุธยา	3.174
6252	6	C	ร.ร. อยุธยาวิทยาลัย	พระนครศรีอยุธยา	2.012
6253	6	C	ร.ร. ชุมชนวัดสุเมธ	พระนครศรีอยุธยา	4.396
6254	6	C	ร.ร. มหาราชประชาชนิมิตร	พระนครศรีอยุธยา	5.637
6255	6	C	ร.ร. วัดมณฑลประสิทธิ์	พระนครศรีอยุธยา	4.115
6256	6	C	ร.ร. วัดลำพระยา (แชนซ์อัยวิทยา)	พระนครศรีอยุธยา	2.191
6257	6	C	ร.ร. พระอินทร์ศึกษา	พระนครศรีอยุธยา	1.172
6258	6	C	ร.ร. จรูญกิมลิกิจาทรอนุสรณ์	พระนครศรีอยุธยา	5.793
6259	6	C	ร.ร. วิเชียรกลิ่นสุคนธ์อุปถัมภ์	พระนครศรีอยุธยา	0.785
6260	6	C	ร.ร. บ้านลำแดง	พระนครศรีอยุธยา	5.59
6261	6	C	ร.ร. วัดศรีประชา	พระนครศรีอยุธยา	0.774
6262	6	C	ร.ร. ชลประทานอนุเคราะห์	พระนครศรีอยุธยา	3.481
6263	6	C	ร.ร. วัดสว่างอารมณ์	พระนครศรีอยุธยา	6.329
6264	6	C	ร.ร. วัดธรรมจริยา	พระนครศรีอยุธยา	2.087

๕๖

๐๖

192  
10/10/21

รายการแสดงระยะทางสายเคเบิลใยแก้วนำแสงระหว่างสถาบันการศึกษา เส้นทางเครือข่ายปลายทาง เอกสารแนบที่ 1-3					
ลำดับที่	โซน	พื้นที่	โรงเรียน	จังหวัด	OTDR km.
6265	6	C	ร.ร.วังน้อย (พนมยงค์วิทยา)	พระนครศรีอยุธยา	1.745
6266	6	C	ร.ร.วังน้อยวิทยาภูมิ	พระนครศรีอยุธยา	2.035
6267	6	C	ร.ร.บ้านแก้ววิทยาคาร	พระนครศรีอยุธยา	2.458
6268	6	C	ร.ร.วัดกระโถงทอง (พิบูลย์ประสิทธิ์)	พระนครศรีอยุธยา	1.925
6269	6	C	ร.ร.วัดสามก้อ (วงศ์ประชารัฐ)	พระนครศรีอยุธยา	1.499
6270	6	C	ร.ร.วัดบ้านแพน (ศรีรัตนานุกูล)	พระนครศรีอยุธยา	1.396
6271	6	C	ร.ร.เสนา "เสนาประสิทธิ์"	พระนครศรีอยุธยา	1.596
6272	6	C	ร.ร.วัดเจ้าเจ็ดใน	พระนครศรีอยุธยา	2.79
6273	6	C	ร.ร.ชามน้ำวัด	พระนครศรีอยุธยา	1.351
6274	6	C	ห้องสมุดประชาชน "เฉลิมราชกุมารี" อำเภอท่าเรือ	พระนครศรีอยุธยา	12.605
6275	6	C	ห้องสมุดประชาชน "เฉลิมราชกุมารี" อำเภอเสนา	พระนครศรีอยุธยา	0.352
6276	6	C	ห้องสมุดประชาชนจังหวัดพระนครศรีอยุธยา	พระนครศรีอยุธยา	2.701
6277	6	C	ร.ร. วัดบัวงาม	พระนครศรีอยุธยา	3.92
6278	6	C	ร.ร. วัดหัวหิน	พระนครศรีอยุธยา	2.19
6279	6	C	ร.ร. วัดสะตือ	พระนครศรีอยุธยา	1.83
6280	6	C	ร.ร. วัดแค	พระนครศรีอยุธยา	3.08
6281	6	C	ร.ร. วัดศาลาลอย	พระนครศรีอยุธยา	6.46
6282	6	C	ร.ร. ชุมชนวัดเสด็จ (คุณศรีประเสริฐอุปถัมภ์)	พระนครศรีอยุธยา	5.59
6283	6	C	ร.ร. วัดมเหยงค์	พระนครศรีอยุธยา	6.91
6284	6	C	ร.ร. วัดน้อย (วิเชียรสร้อยเกลียวอุปถัมภ์)	พระนครศรีอยุธยา	3.32
6285	6	C	ร.ร. วัดราษฎร์บำรุงเพ็ญ (กริ่ง สง่า อุปถัมภ์)	พระนครศรีอยุธยา	4.98
6286	6	C	ร.ร. วัดบ้านขี้ (อดุลประชาวิทย์)	พระนครศรีอยุธยา	4.65
6287	6	C	ร.ร. วัดฝั่งแคด (บุญสืบวิชชูปถัมภ์)	พระนครศรีอยุธยา	7.12
6288	6	C	ร.ร. วัดบางเค็ด	พระนครศรีอยุธยา	8.54
6289	6	C	ร.ร. วัดอินทิลยา	พระนครศรีอยุธยา	0.577
6290	6	C	ร.ร. บ้านคลองตะเคียน หมู่ 2	พระนครศรีอยุธยา	2.17
6291	6	C	ร.ร. อนุบาลพระนครศรีอยุธยา	พระนครศรีอยุธยา	0.869
6292	6	C	ร.ร. วัดกลาง (ปากกรานสามัคคี)	พระนครศรีอยุธยา	2.88
6293	6	C	ร.ร. วัดสว่างอารมณ์	พระนครศรีอยุธยา	5.95
6294	6	C	ร.ร. วัดพระแก้ว "โสภณประสิทธิ์วิทยาคาร"	พระนครศรีอยุธยา	2.16
6295	6	C	ร.ร. บ้านดอนข่อย	พระนครศรีอยุธยา	4.13
6296	6	C	ร.ร. วัดภาษี	พระนครศรีอยุธยา	3.36
6297	6	C	ร.ร. วัดเจริญธรรม "เพ็ญศรีภุทรอุปถัมภ์"	พระนครศรีอยุธยา	1.07
6298	6	C	ร.ร. ชุมชนวัดระโสม	พระนครศรีอยุธยา	4.09
6299	6	C	ร.ร. วัดโบสถ์อนุกุลสังฆกิจ	พระนครศรีอยุธยา	5.94
6300	6	C	ร.ร. วัดสุวรรณเจดีย์เลิศบุญยงค์อนุสรณ์	พระนครศรีอยุธยา	0.832
6301	6	C	ร.ร. วัดโพธิ์ประสิทธิ์ (วิบูลย์บำรุง)	พระนครศรีอยุธยา	6.13
6302	6	C	ร.ร. วัดปากคลอง (ประชามหาราช)	พระนครศรีอยุธยา	2.39
6303	6	C	ร.ร. เสนาเสนาประสิทธิ์สุวพรรณสนทวงศ์พิทยา	พระนครศรีอยุธยา	5.6
6304	6	C	ร.ร. วัดสุคันธาราม (สุคันธวิทยาคาร)	พระนครศรีอยุธยา	4.97
6305	6	C	ร.ร. เสนาเสนาประสิทธิ์มสลิบบำรุง	พระนครศรีอยุธยา	1.66
6306	6	C	ร.ร. วัดศิวาราม	พระนครศรีอยุธยา	3.53
6307	6	C	ร.ร. วัดพะยอม	พระนครศรีอยุธยา	5.76
6308	6	C	ร.ร. วัดบ้านช้าง	พระนครศรีอยุธยา	5.05
6309	6	C	ร.ร. วัดลาดทราย	พระนครศรีอยุธยา	3.4
6310	6	C	ร.ร. วัดคานหาม	พระนครศรีอยุธยา	1.46
6311	6	C	ร.ร. วัดโคกขยม	พระนครศรีอยุธยา	3.6
6312	6	C	ร.ร. วัดดอนพุดซา	พระนครศรีอยุธยา	4.83
6313	6	C	ร.ร. วัดอู่หทัย (เขาวนวิทยา)	พระนครศรีอยุธยา	5.83
6314	6	C	ร.ร. วัดหนองไม้ซุง	พระนครศรีอยุธยา	6.8
6315	6	C	ร.ร. วัดโคกช้าง (ราษฎร์บำรุง)	พระนครศรีอยุธยา	6.4
6316	6	C	ร.ร. วัดจำปา	พระนครศรีอยุธยา	1.43
6317	6	C	ร.ร. วัดโตนดเตี้ย	พระนครศรีอยุธยา	2.24
6318	6	C	ร.ร. วัดบางซ้ายใน	พระนครศรีอยุธยา	0.919
6319	6	C	ร.ร. วัดบางซ้ายนอก	พระนครศรีอยุธยา	2.73
6320	6	C	ร.ร. วัดกระแชง	พระนครศรีอยุธยา	22.83
6321	6	C	ร.ร. วัดช้างเหล็ก (พิบูลเกียรติ)	พระนครศรีอยุธยา	6.32
6322	6	C	ร.ร. เสนาเสนาประสิทธิ์ไทรบุรีวิทยา 2 (วัดช้างใหญ่)	พระนครศรีอยุธยา	4.63

PM

or

19/10/20  
10/10/20

ลำดับที่	โซน	พื้นที่	โรงเรียน	จังหวัด	OTDR km.
6323	6	C	ร.ร.เสนาเสนาประสิทธิ์ศรีบางไทร	พระนครศรีอยุธยา	0.608
6324	6	C	ร.ร.วัดทางยาว	พระนครศรีอยุธยา	4.55
6325	6	C	ร.ร.วัดไม้ตราสมาชิการาม	พระนครศรีอยุธยา	8.04
6326	6	C	ร.ร.วัดเชิงเลน	พระนครศรีอยุธยา	5.67
6327	6	C	ร.ร.วัดโบสถ์สมพรชัย	พระนครศรีอยุธยา	1.98
6328	6	C	ร.ร.เสนาเสนาประสิทธิ์บางไทร	พระนครศรีอยุธยา	8.84
6329	6	C	ร.ร.วัดจุฬามณี (ชุมชนจันทนประชาสรรค์)	พระนครศรีอยุธยา	7.17
6330	6	C	ร.ร.เสนาเสนาประสิทธิ์ราษฎร์นิรมิตร	พระนครศรีอยุธยา	5.55
6331	6	C	ร.ร.เสนาเสนาประสิทธิ์เชียงรากน้อย	พระนครศรีอยุธยา	1.44
6332	6	C	ร.ร.วัดตลาด (อุดมวิทยา)	พระนครศรีอยุธยา	0.487
6333	6	C	ร.ร.วัดราษฎร์ศรัทธาธรรม	พระนครศรีอยุธยา	5.13
6334	6	C	ร.ร.บ้านบางกระสัน	พระนครศรีอยุธยา	3.56
6335	6	C	ร.ร.วัดขนอนบ้านกรด	พระนครศรีอยุธยา	0.999
6336	6	C	ร.ร.วัดสุทธิจริราม	พระนครศรีอยุธยา	3.73
6337	6	C	ร.ร.บ้านพลับ (วิสุทธิวังราช)	พระนครศรีอยุธยา	7.52
6338	6	C	ร.ร.วัดชุมพลนิกายาราม	พระนครศรีอยุธยา	1.12
6339	6	C	ร.ร.ชุมชนวัดกำแพง	พระนครศรีอยุธยา	1.13
6340	6	C	ร.ร.วัดบ้านสร้าง	พระนครศรีอยุธยา	4.37
6341	6	C	ร.ร.วัดยม	พระนครศรีอยุธยา	1.27
6342	6	C	ร.ร.วัดลาดชิด (ลาดชิดวิทยาการ)	พระนครศรีอยุธยา	3.12
6343	6	C	ร.ร.วัดลาดชะโด	พระนครศรีอยุธยา	5.94
6344	6	C	ร.ร.รอซิติ	พระนครศรีอยุธยา	0.958
6345	6	C	ร.ร.มาลาอิสสระเคราะห์	พระนครศรีอยุธยา	3.99
6346	6	C	ร.ร.วัดโสภณเจติการาม	พระนครศรีอยุธยา	4.83
6347	6	C	ร.ร.ลาดบัวหลวง (นิมมวลอุทิศ)	พระนครศรีอยุธยา	6.91
6348	6	C	ร.ร.วัดหญ้าไทร (ราษฎร์ประสิทธิ์)	พระนครศรีอยุธยา	6.96
6349	6	C	ร.ร.อุปถัมภ์โรงเรียนประสิทธิ์	พระนครศรีอยุธยา	6.74
6350	6	C	ร.ร.วัดลาดบัวหลวง (สหมิตรศึกษา)	พระนครศรีอยุธยา	2.4
6351	6	C	ร.ร.วิทยานนท์	พระนครศรีอยุธยา	1.77
6352	6	C	ร.ร.หงสประสาทประสิทธิ์	พระนครศรีอยุธยา	5.2
6353	6	C	ร.ร.วัดลาดประทุมคงคาราม	พระนครศรีอยุธยา	5.98
6354	6	C	ร.ร.วัดไชยภูมิ	พระนครศรีอยุธยา	8.32
6355	6	C	ร.ร.วัดโพธิ์ (แจ่มวิทยาการ)	พระนครศรีอยุธยา	1.04
6356	6	C	ร.ร.วัดกลาง	พระนครศรีอยุธยา	7.56
6357	6	C	ร.ร.วัดหัวเวียง	พระนครศรีอยุธยา	6.91
6358	6	C	ร.ร.ท่าหลวงวิทยานุกูล	พระนครศรีอยุธยา	2.49
6359	6	C	ร.ร.ท่าช้างวิทยาคม	พระนครศรีอยุธยา	1.83
6360	6	C	ร.ร.นครหลวง "อุดมรัชต์วิทยา"	พระนครศรีอยุธยา	2.23
6361	6	C	ร.ร.บางปะอิน "ราชานุเคราะห์ ๑"	พระนครศรีอยุธยา	1.04
6362	6	C	ร.ร.บางปะอิน	พระนครศรีอยุธยา	0.794
6363	6	C	ร.ร.บ้านแพรกประชาสรรค์	พระนครศรีอยุธยา	6.58
6364	6	C	ร.ร.ลาดชะโดสามัคคี	พระนครศรีอยุธยา	1.32
6365	6	C	ร.ร.วัดโพธิ์ผักไห่ (เวชพันธ์อนุสรณ์)	พระนครศรีอยุธยา	3.07
6366	6	C	ร.ร.ผักไห่ (สุทธาประมุข)	พระนครศรีอยุธยา	2.26
6367	6	C	ร.ร.ปากกรานพิทยา	พระนครศรีอยุธยา	2.69
6368	6	C	ร.ร.สาครพิทยา	พระนครศรีอยุธยา	6.67
6369	6	C	ร.ร.อุทัย	พระนครศรีอยุธยา	1.08
6370	6	C	ร.ร.วัดบ้านซุง	พระนครศรีอยุธยา	11.58
6371	6	C	ร.ร.บ้านวังเพลิง	ลพบุรี	0.442
6372	6	C	ร.ร.บ้านนกเขาเปล้า	ลพบุรี	4.249
6373	6	C	ร.ร.บ้านใหม่สามัคคี	ลพบุรี	4.014
6374	6	C	ร.ร.บ้านม่วงค่อม	ลพบุรี	1.478
6375	6	C	ร.ร.ชัยบาดาลพิทยา	ลพบุรี	2.237
6376	6	C	ร.ร.ชัยบาดาลพิทยาคม	ลพบุรี	2.22
6377	6	C	ร.ร.บ้านท่าดินดำ	ลพบุรี	4.002
6378	6	C	ร.ร.นิคมลำน้ำรายณ์	ลพบุรี	1.83
6379	6	C	ร.ร.วัดสว่างอารมณ์	ลพบุรี	2.22
6380	6	C	ร.ร.ท่าวังวิทยาการ	ลพบุรี	1.504

ก น

W

19/11/01

รายการแสดงระยะทางสายเคเบิลใยแก้วนำแสงระหว่างสถาบันการศึกษา เส้นทางเครือข่ายปลายทาง เอกสารแนบที่ 1-3					
ลำดับที่	โซน	พื้นที่	โรงเรียน	จังหวัด	OTDR km.
6381	6	C	ร.ร.วัดโพธิ์ระหัด	ลพบุรี	1.592
6382	6	C	ร.ร.วัดใหม่เจ้าป่าทอง	ลพบุรี	0.914
6383	6	C	ร.ร.โคกตูมวิทยา	ลพบุรี	24.554
6384	6	C	ร.ร.พิบูลย์สงคราม 1	ลพบุรี	5.008
6385	6	C	ร.ร.เมืองใหม่ (ชลอราษฎร์รังสฤษดิ์)	ลพบุรี	2.505
6386	6	C	ร.ร.พิบูลวิทยาลัย	ลพบุรี	0.937
6387	6	C	ร.ร.ชูปศุ	ลพบุรี	2.497
6388	6	C	ร.ร.พลร่มอนุสรณ์มิตรภาพที่ 50	ลพบุรี	1.775
6389	6	C	ร.ร.ไทยรัฐวิทยา 1 (บ้านหัวช้าง)	ลพบุรี	1.83
6390	6	C	ร.ร.วัดตองปุ	ลพบุรี	1.274
6391	6	C	ร.ร.พระนารายณ์	ลพบุรี	1.826
6392	6	C	ร.ร.บ้านสามเรือน (วันครู 2500)	ลพบุรี	1.505
6393	6	C	ร.ร.บ้านโคกตูม	ลพบุรี	0.903
6394	6	C	ห้องสมุดประชาชน"เฉลิมราชกุมารี" อำเภอพัฒนานิคม	ลพบุรี	5.267
6395	6	C	ห้องสมุดประชาชน"เฉลิมราชกุมารี" อำเภอเมือง	ลพบุรี	0.786
6396	6	C	ห้องสมุดประชาชนจังหวัดลพบุรี	ลพบุรี	0.929
6397	6	C	ร.ร.การศึกษาคนตาบอดและคนตาบอดพิการซ้ำซ้อน	ลพบุรี	2.901
6398	6	C	ร.ร.วินิตศึกษา ในพระราชูปถัมภ์	ลพบุรี	2.346
6399	6	C	ร.ร.บ้านคลองเกตุ	ลพบุรี	5
6400	6	C	ร.ร.วัดหนองพิมาน	ลพบุรี	2.76
6401	6	C	ร.ร.โคกสำโรง	ลพบุรี	3.61
6402	6	C	ร.ร.บ้านตะกุดหัว	ลพบุรี	8.76
6403	6	C	ร.ร.บ้านดงเหล็ก	ลพบุรี	6.12
6404	6	C	ร.ร.อนุบาลบ้านเพี้ยด	ลพบุรี	4.42
6405	6	C	ร.ร.บ้านวังขอนข่าง	ลพบุรี	6.12
6406	6	C	ร.ร.บ้านวังจัน	ลพบุรี	2.32
6407	6	C	ร.ร.วัดสะแกราบ	ลพบุรี	6.48
6408	6	C	ร.ร.บ้านท่าม่วง	ลพบุรี	4.89
6409	6	C	ร.ร.บ้านหลุมข้าว	ลพบุรี	7.44
6410	6	C	ร.ร.บ้านเขาสะพานนาค	ลพบุรี	4.75
6411	6	C	ร.ร.บ้านเขาทับควาย	ลพบุรี	3.13
6412	6	C	ร.ร.วัดหัวสำโรง	ลพบุรี	7.53
6413	6	C	ร.ร.วัดโพธิ์เกษตร	ลพบุรี	2.16
6414	6	C	ร.ร.วัดเทพอำไพ	ลพบุรี	8.8
6415	6	C	ร.ร.บ้านกล้วย	ลพบุรี	13.41
6416	6	C	ร.ร.วัดบางพึ้ง	ลพบุรี	9.14
6417	6	C	ร.ร.วัดทุ่งสิงห์โต	ลพบุรี	3.58
6418	6	C	ร.ร.ศูนย์การbinทหารบกอุปถัมภ์	ลพบุรี	4.07
6419	6	C	ร.ร.วัดดงสวอง	ลพบุรี	2.02
6420	6	C	ร.ร.บ้านโคกกะเทียม(ราษฎร์ดำริบำรุง)	ลพบุรี	7.66
6421	6	C	ร.ร.ซอย 3 สาย 4 ซ้าย	ลพบุรี	10.45
6422	6	C	ร.ร.วัดธรรมเจดีย์	ลพบุรี	2.26
6423	6	C	ร.ร.วัดถนนแค	ลพบุรี	3.76
6424	6	C	ร.ร.อนุบาลจังหวัดทหารบกลพบุรี	ลพบุรี	3.37
6425	6	C	ร.ร.อนุบาลลพบุรี	ลพบุรี	1.14
6426	6	C	ร.ร.บ้านหนองแหม	ลพบุรี	6.12
6427	6	C	ร.ร.วัดนิคมสามัคคีชัย	ลพบุรี	1.16
6428	6	C	ร.ร.วัดอัมพวัน	ลพบุรี	2.55
6429	6	C	ร.ร.ลพบุรีปัญญานุกูล	ลพบุรี	0.373
6430	6	C	ร.ร.อนุบาลโคกเจริญ	ลพบุรี	4.52
6431	6	C	ร.ร.บ้านโคกแสสมสาร	ลพบุรี	9.25
6432	6	C	ร.ร.บ้านวังตาอินทร์	ลพบุรี	3.51
6433	6	C	ร.ร.บ้านสระเพลง	ลพบุรี	8.69
6434	6	C	ร.ร.บ้านยางราก	ลพบุรี	10.61
6435	6	C	ร.ร.บ้านหนองมะค่า	ลพบุรี	13.79
6436	6	C	ร.ร.บ้านเกาะรัง	ลพบุรี	6.89
6437	6	C	ร.ร.บ้านเขายายกะตา	ลพบุรี	1.02
6438	6	C	ร.ร.บ้านหนองไกรวิทยา	ลพบุรี	15.64

๐๖

๒๖

๒๖  
๒๖

รายการแสดงระยะทางสายเคเบิลใยแก้วนำแสงระหว่างสถาบันการศึกษา เส้นทางเครือข่ายปลายทาง เอกสารแนบที่ 1-3					
ลำดับที่	โซน	พื้นที่	โรงเรียน	จังหวัด	OTDR km.
6439	6	C	ร.ร.บ้านบัวชุม	ลพบุรี	6.1
6440	6	C	ร.ร.บ้านมะกอกหวาน	ลพบุรี	4.45
6441	6	C	ร.ร.อนุบาลลำานรายณ์	ลพบุรี	0.531
6442	6	C	ร.ร.วัดโพธิ์งาม	ลพบุรี	6.56
6443	6	C	ร.ร.บ้านบ่อคู	ลพบุรี	5
6444	6	C	ร.ร.อนุบาลท่าหลวง	ลพบุรี	21.02
6445	6	C	ร.ร.บ้านหัวลำ	ลพบุรี	8.2
6446	6	C	ร.ร.วัดโคกสลุง	ลพบุรี	2.6
6447	6	C	ร.ร.วัดหนองต้ามิ่ง	ลพบุรี	2.23
6448	6	C	ร.ร.วัดดำรงบุล	ลพบุรี	5.43
6449	6	C	ร.ร.บ้านตีสี่	ลพบุรี	3.16
6450	6	C	ร.ร.นำสุดวิไลประชาสรรค์	ลพบุรี	18.54
6451	6	C	ร.ร.วัดหนองนา	ลพบุรี	0.474
6452	6	C	ร.ร.อนุบาลพัฒนานิคม	ลพบุรี	0.858
6453	6	C	ร.ร.บ้านมะนาวหวาน	ลพบุรี	6.39
6454	6	C	ร.ร.ชุมชนบ้านแก่งเสือเต้น	ลพบุรี	11.01
6455	6	C	ร.ร.วัดสี่ขันธ์ศรีเจริญธรรม	ลพบุรี	9.99
6456	6	C	ร.ร.อนุบาลอำเภอสามโก้ (บ้านหนองรี)	ลพบุรี	2.11
6457	6	C	ร.ร.ชุมชนวัดจวงโก มิตรภาพที่ ๑๕๗	ลพบุรี	12.37
6458	6	C	ร.ร.บ้านคลอง	ลพบุรี	5.05
6459	6	C	ร.ร.บ้านมหาโพธิ์	ลพบุรี	10.08
6460	6	C	ร.ร.อนุบาลสระโบสถ์	ลพบุรี	1.97
6461	6	C	ร.ร.บ้านห้วยใหญ่	ลพบุรี	5.33
6462	6	C	ร.ร.ชุมชนวัดศิรินครรัตนาราม	ลพบุรี	10.47
6463	6	C	ร.ร.บ้านดงดินแดง	ลพบุรี	18.93
6464	6	C	ร.ร.ราชประชานุเคราะห์ 33	ลพบุรี	8.78
6465	6	C	ร.ร.บ้านยางโทน	ลพบุรี	7.28
6466	6	C	ร.ร.อนุบาลร.ร.วัดหนองม่วง	ลพบุรี	0.763
6467	6	C	ร.ร.ยางรากวิทยา	ลพบุรี	2.56
6468	6	C	ร.ร.ท่าหลวงวิทยาคม	ลพบุรี	13.64
6469	6	C	ร.ร.บ้านชีวิทยา	ลพบุรี	4.57
6470	6	C	ร.ร.ปิยะบุตร	ลพบุรี	3.59
6471	6	C	ร.ร.โคกสลุงวิทยา	ลพบุรี	14.98
6472	6	C	ร.ร.พัฒนานิคม	ลพบุรี	1.01
6473	6	C	ร.ร.ขุนรามวิทยา	ลพบุรี	7.13
6474	6	C	ร.ร.ดงตาลวิทยา	ลพบุรี	12.07
6475	6	C	ร.ร.ลำสนธิวิทยา	ลพบุรี	4.89
6476	6	C	ร.ร.โคกเจริญวิทยา	ลพบุรี	8.122
6477	6	C	ร.ร.วัดสลุด	สมุทรปราการ	4.999
6478	6	C	ร.ร.วัดบางพลีใหญ่ใน	สมุทรปราการ	1.376
6479	6	C	ร.ร.พุทธเจริญวิทยาคม	สมุทรปราการ	0.439
6480	6	C	ร.ร.เตรียมปริญญาสุรณ	สมุทรปราการ	3.28
6481	6	C	ร.ร.วัดบางพลีใหญ่กลาง	สมุทรปราการ	0.612
6482	6	C	ร.ร.บางพลีราษฎร์บำรุง	สมุทรปราการ	0.75
6483	6	C	ร.ร.วัดบางไผ่ใน	สมุทรปราการ	0.81
6484	6	C	ร.ร.ป้อมพระจุลจอมเกล้า	สมุทรปราการ	2.374
6485	6	C	ร.ร.วัดแหลมฟ้าผ่า (ศรีวรประชารัฐ)	สมุทรปราการ	4.273
6486	6	C	ร.ร.วัดไตรมิตรวราราม	สมุทรปราการ	2.261
6487	6	C	ร.ร.วัดสุขกร	สมุทรปราการ	1.795
6488	6	C	ร.ร.วัดราษฎร์โพธิ์ทอง	สมุทรปราการ	1.452
6489	6	C	ร.ร.บ้านคลองหลวง	สมุทรปราการ	0.334
6490	6	C	ร.ร.คลองแสนสุข (สิทธิไชยบำรุง)	สมุทรปราการ	3.644
6491	6	C	ร.ร.คลองมหาวก	สมุทรปราการ	2.209
6492	6	C	ร.ร.วัดด่านสำโรง	สมุทรปราการ	0.31
6493	6	C	ร.ร.มัธยมด่านสำโรง	สมุทรปราการ	0.832
6494	6	C	ร.ร.สตรีสมุทรปราการ	สมุทรปราการ	1.624
6495	6	C	ร.ร.วัดไตรสามัคคี	สมุทรปราการ	1.212
6496	6	C	ร.ร.พรานิลวัชร	สมุทรปราการ	1.316

PM

CM

Handwritten signature and initials.

รายการแสดงระยะทางสายเคเบิลใยแก้วนำแสงระหว่างสถาบันการศึกษา เส้นทางเครือข่ายปลายทาง เอกสารแนบที่ 1-3					
ลำดับที่	โซน	พื้นที่	โรงเรียน	จังหวัด	OTDR km.
6497	6	C	ร.ร.หาดอมราอักษรลักษณ์วิทยา	สมุทรปราการ	0.84
6498	6	C	ห้องสมุดประชาชนจังหวัดสมุทรปราการ	สมุทรปราการ	0.385
6499	6	C	ร.ร.หลวงพ่อบ้านคลองด่านอนุสรณ์	สมุทรปราการ	5.084
6500	6	C	ร.ร.นวมินทราชินูทิศ เตรียมอุดมศึกษาพัฒนาการ	สมุทรปราการ	3.777
6501	6	C	ร.ร.ราชวินิตบางแก้ว	สมุทรปราการ	2.622
6502	6	C	ร.ร.บางแก้วประชาสรรค์	สมุทรปราการ	1.064
6503	6	C	ร.ร.บดินทรเดชา (สิงห์ สิงหเสนี) สมุทรปราการ	สมุทรปราการ	0.546
6504	6	C	ร.ร.วิสุทธิกษัตริ์	สมุทรปราการ	1.717
6505	6	C	ร.ร.เตรียมอุดมศึกษาน้อมเกล้า สมุทรปราการ	สมุทรปราการ	3.284
6506	6	C	ร.ร.มัธยมวัดใหม่สมุทรกิจวิทยา	สมุทรปราการ	1.13
6507	6	C	ร.ร.มัธยมวัดศรีจันทร์ประดิษฐ์	สมุทรปราการ	4.69
6508	6	C	ร.ร.เทพศิรินทร์ สมุทรปราการ	สมุทรปราการ	0.238
6509	6	C	ร.ร.ปทุมคงคา สมุทรปราการ	สมุทรปราการ	3.384
6510	6	C	ร.ร.วัดป่าเกด	สมุทรปราการ	2.611
6511	6	C	ร.ร.วัดบางกอบัว	สมุทรปราการ	3.324
6512	6	C	ร.ร.วัดครุฑนอก	สมุทรปราการ	2.313
6513	6	C	ร.ร.วัดครูโน (เปิดนิลสถานศึกษา)	สมุทรปราการ	1.484
6514	6	C	ร.ร.อนุบาลสุขสวัสดิ์	สมุทรปราการ	0.794
6515	6	C	ร.ร.วัดขมิ้นมิตร	สมุทรปราการ	1.035
6516	6	C	ร.ร.บ้านบางจาก	สมุทรปราการ	1.312
6517	6	C	ร.ร.วัดบางน้ำผึ้งโน	สมุทรปราการ	3.501
6518	6	C	ร.ร.พลอยจาดูร์จินดา	สมุทรปราการ	3.07
6519	6	C	ร.ร.วัดกลาง	สมุทรปราการ	1.043
6520	6	C	ร.ร.วัดบางหญ้าแพรก	สมุทรปราการ	1.127
6521	6	C	ร.ร.ฉัตรทิพย์เทพวิทยา	สมุทรปราการ	1.633
6522	6	C	ร.ร.วัดบางฝ้าย	สมุทรปราการ	2.899
6523	6	C	ร.ร.วัดบางหัวเสือ	สมุทรปราการ	1.742
6524	6	C	ร.ร.วัดโยธินประดิษฐ์	สมุทรปราการ	2.663
6525	6	C	ร.ร.วัดมหาหงษ์	สมุทรปราการ	2.432
6526	6	C	ร.ร.วัดสำโรงเหนือ	สมุทรปราการ	2.036
6527	6	C	ร.ร.วัดบุณทิ้งสนาวาส	สมุทรปราการ	1.124
6528	6	C	ร.ร.วัดคู่สร้าง	สมุทรปราการ	3.055
6529	6	C	ร.ร.คลองนาเกลือน้อย	สมุทรปราการ	6.063
6530	6	C	ร.ร.วัดใหญ่	สมุทรปราการ	3.681
6531	6	C	ร.ร.วัดคลองสวน(พรหมอุทิศวิทยาการ)	สมุทรปราการ	6.977
6532	6	C	ร.ร.วัดแค	สมุทรปราการ	2.322
6533	6	C	ร.ร.คลองสองพี่น้อง	สมุทรปราการ	0.927
6534	6	C	ร.ร.วัดบางนางเกรง	สมุทรปราการ	0.951
6535	6	C	ร.ร.คลองบางปู	สมุทรปราการ	1.836
6536	6	C	ร.ร.คลองเสาธง	สมุทรปราการ	3.203
6537	6	C	ร.ร.พิบูลประชาบาล	สมุทรปราการ	0.363
6538	6	C	ร.ร.วัดตำหรุ มิตรภาพที่ 65	สมุทรปราการ	3.595
6539	6	C	ร.ร.เอี่ยมสุรีย์ (อนุบาลเมืองสมุทรปราการ)	สมุทรปราการ	2.233
6540	6	C	ร.ร.วัดบางโปรง	สมุทรปราการ	3.368
6541	6	C	ร.ร.คลองบางปิ้ง	สมุทรปราการ	5.384
6542	6	C	ร.ร.อินทรมพริยอนุสรณ์	สมุทรปราการ	1.029
6543	6	C	ร.ร.อนุบาลวัดพิชัยสงคราม	สมุทรปราการ	0.82
6544	6	C	ร.ร.วัดแพรกษา	สมุทรปราการ	6.752
6545	6	C	ร.ร.นาคคือนุสรณ์	สมุทรปราการ	2.935
6546	6	C	ร.ร.คลองใหม่	สมุทรปราการ	3.964
6547	6	C	ร.ร.วัดคลองเก่า	สมุทรปราการ	2.809
6548	6	C	ร.ร.มหาภาพระจาดทองอุปถัมภ์	สมุทรปราการ	2.901
6549	6	C	คลองกระทุ่มราษฎร์อุทิศ	สมุทรปราการ	2.492
6550	6	C	ร.ร.ไทยรัฐวิทยา ๗๑ (ก่อสร้างคลองด่าน)	สมุทรปราการ	3.544
6551	6	C	ร.ร.วัดป่านประสิทธิ์ธาราม	สมุทรปราการ	6.203
6552	6	C	ร.ร.บ้านทองคั้ง	สมุทรปราการ	2.932
6553	6	C	ร.ร.วัดนิมมยตรา	สมุทรปราการ	4.627
6554	6	C	ร.ร.วัดสุคันธาวาส	สมุทรปราการ	2.876

๒๖

๐๖

๒๖  
๐๖

รายการแสดงระยะทางสายเคเบิลใยแก้วนำแสงระหว่างสถาบันการศึกษา เส้นทางเครือข่ายปลายทาง เอกสารแนบที่ 1-3					
ลำดับที่	โซน	พื้นที่	โรงเรียน	จังหวัด	OTDR km.
6555	6	C	ร.ร.วัดบางบ่อ	สมุทรปราการ	0.192
6556	6	C	ร.ร.อนุบาลชุมชนบางบ่อ	สมุทรปราการ	3.87
6557	6	C	ร.ร.วัดบางพลีน้อย	สมุทรปราการ	5.356
6558	6	C	ร.ร.วัดบางเพรียง	สมุทรปราการ	6.488
6559	6	C	ร.ร.ชุมชนวัดบ้านระกาศ	สมุทรปราการ	0.614
6560	6	C	ร.ร.คลองปลัดเปรียง	สมุทรปราการ	7.618
6561	6	C	ร.ร.วัดหนามแดง	สมุทรปราการ	3.783
6562	6	C	ร.ร.วัดบางโกลนออก	สมุทรปราการ	1.384
6563	6	C	ร.ร.คลองบางน้ำจืด	สมุทรปราการ	4.221
6564	6	C	ร.ร.วัดราษฎร์บูรณะ	สมุทรปราการ	1.768
6565	6	C	ร.ร.สุเหร่าบางกะสี	สมุทรปราการ	8.797
6566	6	C	ร.ร.คลองบางแก้ว	สมุทรปราการ	4.418
6567	6	C	ร.ร.คลองบางกระบือ	สมุทรปราการ	0.608
6568	6	C	ร.ร.วัดกิ่งแก้ว	สมุทรปราการ	3.821
6569	6	C	ร.ร.พรหมพิกุลทอง	สมุทรปราการ	5.274
6570	6	C	ร.ร.ราชวินิตสุวรรณภูมิ	สมุทรปราการ	3.989
6571	6	C	ร.ร.วัดบัวโรย	สมุทรปราการ	5.962
6572	6	C	ร.ร.สุหร้าบ้านไร่	สมุทรปราการ	4.712
6573	6	C	ร.ร.เคหะบางพลี (10 ปี สปข.)	สมุทรปราการ	2.943
6574	6	C	ร.ร.รัตนโกสินทร์ 9	สมุทรปราการ	1.03
6575	6	C	ร.ร.คลองเจริญราษฎร์	สมุทรปราการ	2.903
6576	6	C	ร.ร.วัดหัวคู้	สมุทรปราการ	4.1141
6577	6	C	ร.ร.วัดจรเข้ใหญ่	สมุทรปราการ	6.202
6578	6	C	ร.ร.วัดศรีวารีน้อย	สมุทรปราการ	5.666
6579	6	C	ร.ร.วัดสองคอนกลาง	สระบุรี	5.12
6580	6	C	ร.ร.บ้านโคกสะอาด	สระบุรี	3.66
6581	6	C	ร.ร.วัดเตาปูน	สระบุรี	6.059
6582	6	C	ร.ร.วัดป่าไผ่	สระบุรี	2.16
6583	6	C	ร.ร.แก่งคอย	สระบุรี	3.77
6584	6	C	ร.ร.สองคอนวิทยาคม	สระบุรี	4.213
6585	6	C	ร.ร.ชุมชนนิคมทับกางวงสงเคราะห์ 1	สระบุรี	2.507
6586	6	C	ร.ร.เทพศิรินทร์พุดแก้ววิทยา	สระบุรี	0.455
6587	6	C	ร.ร.หน้าพระลาน (พิบูลสงเคราะห์)	สระบุรี	0.364
6588	6	C	ร.ร.ท้ายพิบูล (สำนักงานสลากกินแบ่งสงเคราะห์ 68)	สระบุรี	3.152
6589	6	C	ร.ร.สุธีวิทยา	สระบุรี	0.757
6590	6	C	ร.ร.บ้านธารทองแดง	สระบุรี	1.266
6591	6	C	ร.ร.พระพุทธบาทพลาญกุลวิทยา	สระบุรี	7.066
6592	6	C	ร.ร.มวกเหล็กวิทยา	สระบุรี	1.09
6593	6	C	ร.ร.บ้านปากข้าวสาร	สระบุรี	1.857
6594	6	C	ร.ร.วัดสุวรรณคีรี	สระบุรี	1.708
6595	6	C	ร.ร.สระบุรีวิทยาคม	สระบุรี	1.534
6596	6	C	ร.ร.ชุมชนวัดไทยงาม	สระบุรี	6.74
6597	6	C	ร.ร.วัดห้วยทราย (อดิเรกสารประชานุสรณ์)	สระบุรี	2.959
6598	6	C	ร.ร.หนองแค (สรกิจพิทยา)	สระบุรี	2.24
6599	6	C	ร.ร.หินกอง (พิบูลอนุสรณ์)	สระบุรี	0.863
6600	6	C	ร.ร.หินกองวิทยาคม	สระบุรี	1.349
6601	6	C	ห้องสมุดประชาชนจังหวัดสระบุรี	สระบุรี	0.989
6602	6	C	ร.ร.บ้านท่ามะปรางวิทยา	สระบุรี	9.7
6603	6	C	ร.ร.ดอนพุดวิทยา	สระบุรี	19.17
6604	6	C	ร.ร.บ้านหมอ"พัฒนานุกุล"	สระบุรี	5.36
6605	6	C	ร.ร.ชัยน้อยเหนือวิทยาคม	สระบุรี	2.32
6606	6	C	ร.ร.สวนกุหลาบวิทยาลัย สระบุรี	สระบุรี	5.78
6607	6	C	ร.ร.วังม่วงวิทยาคม	สระบุรี	1.81
6608	6	C	ร.ร.ประเทียวิทยาทาน	สระบุรี	6.49
6609	6	C	ร.ร.โคกกระท้อนกิตติวุฒิวินยา	สระบุรี	4.48
6610	6	C	ร.ร.หนองแซงวิทยา	สระบุรี	12.63
6611	6	C	ร.ร.หนองโดนวิทยา	สระบุรี	2.43
6612	6	C	ร.ร.บ้านคั่งเขาเขียว (สำเภาราษฎร์บำรุง)	สระบุรี	3.53

AN

W

19/11/20  
[Signature]

รายการแสดงระยะทางสายเคเบิลใยแก้วนำแสงระหว่างสถาบันการศึกษา เส้นทางเครือข่ายปลายทาง เอกสารแนบที่ 1-3					
ลำดับที่	โซน	พื้นที่	โรงเรียน	จังหวัด	OTDR km.
6613	6	C	ร.ร.วัดห้วยบง (บริษัทข้าวไทยจำกัดสงเคราะห์ 3)	สระบุรี	0.735
6614	6	C	ร.ร.วัดลาธุประชาสรรค์	สระบุรี	1.93
6615	6	C	ร.ร.อนุบาลดอนพุด(ที่พัฒนดวงราษฎร์บำรุง)	สระบุรี	1.13
6616	6	C	ร.ร.วัดสารภี	สระบุรี	3.73
6617	6	C	ร.ร.บ้านครัวว(ซิเมนต์ไทยสงเคราะห์)	สระบุรี	3.58
6618	6	C	ร.ร.อนุบาลบ้านหมอ "พัฒนราษฎร์"	สระบุรี	0.593
6619	6	C	ร.ร.อนุบาลวัดพระพุทธบาท	สระบุรี	1.13
6620	6	C	ร.ร.พระพุทธบาท	สระบุรี	1.14
6621	6	C	ร.ร.ประชาสงเคราะห์รังสรรค์	สระบุรี	0.685
6622	6	C	ร.ร.วัดหนองคณที(พลาณุกุล)	สระบุรี	6.26
6623	6	C	ร.ร.วัดกุดนงเปล้า	สระบุรี	3.43
6624	6	C	ร.ร.วัดโนนสภาราม (นารถ วาจาวัตร อุปถัมภ์)	สระบุรี	2.96
6625	6	C	ร.ร.อนุบาลสระบุรี	สระบุรี	1.75
6626	6	C	ร.ร.อนุบาลศาลาแดง	สระบุรี	4.62
6627	6	C	ร.ร.ชุมชนวัดหนองโหนด	สระบุรี	7.87
6628	6	C	ร.ร.วัดเขาจำปา(เทียนราษฎร์อุทิศ)	สระบุรี	4.45
6629	6	C	ร.ร.วัดเจ้าฟ้า(ยอดวิทยานุกุล)	สระบุรี	2.29
6630	6	C	ร.ร.อนุบาลเสาไห้	สระบุรี	1.37
6631	6	C	ร.ร.อนุบาลหนองแขงศิลาจรรย์	สระบุรี	0.841
6632	6	C	ร.ร.ชุมชนบ้านกล้วย(สราญราษฎร์)	สระบุรี	7.33
6633	6	C	ร.ร.อนุบาลหนองโดน (สนิทประชากร)	สระบุรี	12.63
6634	6	C	ร.ร.ชุมชนวัดบำรุงธรรม	สระบุรี	7.67
6635	6	C	ร.ร.วัดชำผักแพว	สระบุรี	5.43
6636	6	C	ร.ร.วัดนาบุญ	สระบุรี	3.76
6637	6	C	ร.ร.บ้านซับบอน	สระบุรี	0.828
6638	6	C	ร.ร.บ้านหนองผักบุ้ง	สระบุรี	5.03
6639	6	C	ร.ร.อนุบาลทับทิม	สระบุรี	1.27
6640	6	C	ร.ร.วัดโป่งก้อนเส้า	สระบุรี	17.1
6641	6	C	ร.ร.วัดท่ามะปราง	สระบุรี	1.67
6642	6	C	ร.ร.ไทยรัฐวิทยา 68(วัดเทวลาด)	สระบุรี	2.9
6643	6	C	ร.ร.บ้านหลังเขา	สระบุรี	12.03
6644	6	C	ร.ร.อนุบาลมวกเหล็ก	สระบุรี	3.45
6645	6	C	ร.ร.บ้านหนองเอียว	สระบุรี	3.15
6646	6	C	ร.ร.บ้านซับปลากั้ง	สระบุรี	12.3
6647	6	C	ร.ร.บ้านซับน้อยเหนือ	สระบุรี	8.32
6648	6	C	ร.ร.บ้านหนองผักหนอก	สระบุรี	6.43
6649	6	C	ร.ร.วัดสวนทองรวมมิตร	สระบุรี	20.86
6650	6	C	ร.ร.อนุบาลวังม่วง	สระบุรี	10.31
6651	6	C	ร.ร.บ้านมณีโชติสามัคคี	สระบุรี	8.3
6652	6	C	ร.ร.ชุมชนวัดคลองไทร(ฉัตรราษฎร์บำรุง)	สระบุรี	5.64
6653	6	C	ร.ร.บ้านราษฎร์เจริญ	สระบุรี	3.41
6654	6	C	ร.ร.วัดเจริญธรรม	สระบุรี	4.09
6655	6	C	ร.ร.วัดหนองตาบุญ	สระบุรี	3.48
6656	6	C	ร.ร.ชุมชนวัดวิหารแดง(วรมิตรภักทรายราษฎร์)	สระบุรี	1.21
6657	6	C	ร.ร.บ้านบางกง	สระบุรี	5.57
6658	6	C	ร.ร.วัดหนองโพธิ์	สระบุรี	1.5
6659	6	C	ร.ร.วัดหนองหมไต้(ไพบุลย์วิทยาคาร)	สระบุรี	2.98
6660	6	C	ร.ร.วัดขอนแก่น(เขียววิมลราษฎร์อุปถัมภ์)	สระบุรี	9.13
6661	6	C	ร.ร.วัดหนองสมัคร(มูลนิธิสุชาติอุปถัมภ์)	สระบุรี	4.28
6662	6	C	ร.ร.วัดหนองตะเฒ่า	สระบุรี	3.34
6663	6	C	ร.ร.วัดร่องแซง(กุลไพศาลวิทยา)	สระบุรี	2.81
6664	6	C	ร.ร.วัดหนองปลิง	สระบุรี	7.98
6665	6	C	ร.ร.วัดราษฎร์บำรุง	สระบุรี	2.83
6666	6	C	ร.ร.วัดลำบัว	สระบุรี	1.56
6667	6	C	ร.ร.บ้านหนองจิก(บริษัทข้าวไทยจำกัดสงเคราะห์1)	สระบุรี	2.92
6668	6	C	ร.ร.พรหมบุรีรัชดาภิเษก	สิงห์บุรี	0.201
6669	6	C	ร.ร.วัดอัมพวัน	สิงห์บุรี	1.342
6670	6	C	ร.ร.วัดพรหมสาคร	สิงห์บุรี	0.933

Handwritten mark: K v

Handwritten mark: CW

Handwritten signature: An O. Lami

รายการแสดงระยะทางสายเคเบิลใยแก้วนำแสงระหว่างสถาบันการศึกษา เส้นทางเครือข่ายปลายทาง เอกสารแนบที่ 1-3					
ลำดับที่	โซน	พื้นที่	โรงเรียน	จังหวัด	OTDR km.
6671	6	C	ร.ร.สิงห์พาดู (ประสานมิตรอุปถัมภ์)	สิงห์บุรี	3.642
6672	6	C	ร.ร.สิงห์บุรี	สิงห์บุรี	1.406
6673	6	C	ร.ร.อินทร์บุรี	สิงห์บุรี	3.896
6674	6	C	ร.ร.วัดโบสถ์	สิงห์บุรี	0.505
6675	6	C	ร.ร.ทองเอนวิทยา	สิงห์บุรี	4.353
6676	6	C	ห้องสมุดประชาชน"เฉลิมราชกุมารี" อำเภอท่าช้าง	สิงห์บุรี	11.081
6677	6	C	ห้องสมุดประชาชนจังหวัดสิงห์บุรี	สิงห์บุรี	0.441
6678	6	C	ร.ร.ค้ายางระจันวิทยาคม	สิงห์บุรี	1.31
6679	6	C	ร.ร.ท่าช้างวิทยาคาร	สิงห์บุรี	11
6680	6	C	ร.ร.ศรีศักดิ์สุวรรณวิทยา	สิงห์บุรี	0.647
6681	6	C	ร.ร.บางระจันวิทยา	สิงห์บุรี	10.96
6682	6	C	ร.ร.วัดสาธุการาม	สิงห์บุรี	1.02
6683	6	C	ร.ร.อนุบาลค้ายางระจัน	สิงห์บุรี	3.5
6684	6	C	ร.ร.บ้านหนองสีวิทยาคม	สิงห์บุรี	9.88
6685	6	C	ร.ร.ชุมชนวัดม่วง	สิงห์บุรี	4.46
6686	6	C	ร.ร.ไทยรัฐวิทยา 56 (บ้านหนองกระทุ่ม)	สิงห์บุรี	4.985
6687	6	C	ร.ร.วัดดอนสมอ	สิงห์บุรี	0.671
6688	6	C	ร.ร.ชุมชนวัดพระปรางค์วิริยวิทยา	สิงห์บุรี	9.03
6689	6	C	ร.ร.ชุมชนวัดพระนอนจักรสีห์มิตรภาพที่ 133	สิงห์บุรี	1.73
6690	6	C	ร.ร.วัดประโชติการาม	สิงห์บุรี	1.04
6691	6	C	ร.ร.อนุบาลสิงห์บุรี	สิงห์บุรี	2.95
6692	6	C	ร.ร.วัดสังฆราชवास	สิงห์บุรี	0.983
6693	6	C	ร.ร.วัดบางปูน	สิงห์บุรี	2.02
6694	6	C	ร.ร.อนุบาลอินทร์บุรี(วัดโพธิ์ศรี)	สิงห์บุรี	3.9
6695	6	C	สพม เขต 5	สิงห์บุรี	2.537
6696	6	C	ร.ร.วัดน้ำอาบ	อ่างทอง	3.126
6697	6	C	ร.ร.ชุมชนวัดศีลขันธาราม (วิทยาคม)	อ่างทอง	0.561
6698	6	C	ร.ร.โพธิ์ทอง (จินตตามณี)	อ่างทอง	0.406
6699	6	C	ร.ร.สตรีอ่างทอง	อ่างทอง	3.2815
6700	6	C	ร.ร.อ่างทองปัทมโรจนวิทยาคม	อ่างทอง	1.865
6701	6	C	ร.ร.วัดราชสกถมา (ราษฎร์รังสฤษดิ์)	อ่างทอง	1.306
6702	6	C	ร.ร.ชุมชนวัดนางโน (ละอียดอุปถัมภ์)	อ่างทอง	1.925
6703	6	C	ร.ร.วิเศษไชยชาญ (ตันติวิทยานุกูมิ)	อ่างทอง	2.054
6704	6	C	ห้องสมุดประชาชน"เฉลิมราชกุมารี" อำเภอโพธิ์ทอง	อ่างทอง	2.622
6705	6	C	ห้องสมุดประชาชน"เฉลิมราชกุมารี" อำเภอวิเศษไชยชาญ	อ่างทอง	2.354
6706	6	C	ห้องสมุดประชาชน"เฉลิมราชกุมารี" อำเภอแสวงหา	อ่างทอง	26.816
6707	6	C	ห้องสมุดประชาชนจังหวัดอ่างทอง	อ่างทอง	0.686
6708	6	C	ร.ร.ราชสถิตยวิทยา	อ่างทอง	5.4
6709	6	C	ร.ร.บางเสด็จวิทยาคม	อ่างทอง	5.79
6710	6	C	ร.ร.วิเศษไชยชาญวิทยาคม	อ่างทอง	3.99
6711	6	C	ร.ร.สามโก้วิทยาคม	อ่างทอง	5.64
6712	6	C	ร.ร.ริ้วท้าววิทยาคม	อ่างทอง	0.181
6713	6	C	ร.ร.บ้านชะไว	อ่างทอง	1.08
6714	6	C	ร.ร.วัดชัยสิทธิ์าราม	อ่างทอง	3.43
6715	6	C	ร.ร.อนุบาลไชโย(วัดสระเกษอาหารสิกขกา)	อ่างทอง	1.11
6716	6	C	ร.ร.วัดไชโย	อ่างทอง	2.92
6717	6	C	ร.ร.วัดปราสาท	อ่างทอง	3.07
6718	6	C	ร.ร.วัดพายทอง	อ่างทอง	1.8
6719	6	C	ร.ร.วัดคำหยาด	อ่างทอง	4.04
6720	6	C	ร.ร.วัดโคกพุทรา	อ่างทอง	2.7
6721	6	C	ร.ร.วัดทางพระ	อ่างทอง	9.2
6722	6	C	ร.ร.อนุบาลโพธิ์ทอง	อ่างทอง	3.42
6723	6	C	ร.ร.วัดยางซ้าย	อ่างทอง	10.4
6724	6	C	ร.ร.วัดม่วงคัน	อ่างทอง	4.09
6725	6	C	ร.ร.วัดโพธิ์เอน	อ่างทอง	7.13
6726	6	C	ร.ร.วัดท่าตลาด	อ่างทอง	1.12
6727	6	C	ร.ร.วัดศาลเจ้าช้อ	อ่างทอง	2.77
6728	6	C	ร.ร.อนุบาลวัดอ่างทอง	อ่างทอง	0.277

K<sup>๗</sup>

aw

Handwritten signature

รายการแสดงระยะทางสายเคเบิลใยแก้วนำแสงระหว่างสถาบันการศึกษา เส้นทางเครือข่ายปลายทาง เอกสารแนบที่ 1-3					
ลำดับที่	โซน	พื้นที่	โรงเรียน	จังหวัด	OTDR km.
6729	6	C	ร.ร.วัดรุ่ง	อ่างทอง	4.13
6730	6	C	ร.ร.บ้านน้ำผึ้ง	อ่างทอง	1.36
6731	6	C	ร.ร.อนุบาลเมืองอ่างทอง(วัดทองคั้ง)	อ่างทอง	3.22
6732	6	C	ร.ร.วัดนางข่า	อ่างทอง	6.12
6733	6	C	ร.ร.วัดยางมณี	อ่างทอง	1.3
6734	6	C	ร.ร.วัดน้ำพุ	อ่างทอง	3.25
6735	6	C	ร.ร.วัดหลักแก้ว	อ่างทอง	4.68
6736	6	C	ร.ร.วัดห้วยโรง	อ่างทอง	6.67
6737	6	C	ร.ร.บ้านหนองถ้ำ	อ่างทอง	6.55
6738	6	C	ร.ร.ชุมชนวัดริ้วหว้า	อ่างทอง	2.63
6739	6	C	ร.ร.บ้านดอนกร่าง	อ่างทอง	6.41
6740	6	C	ร.ร.วัดวังน้ำเย็น	อ่างทอง	4.99
6741	6	C	ร.ร.วัดหนองยาง	อ่างทอง	5.85
6742	6	C	ร.ร.วัดบ้านแก	อ่างทอง	4.96
6743	6	C	ร.ร.วัดศรีบัวทอง	อ่างทอง	5.99
6744	6	C	ร.ร.วัดแก้วกระจ่าง	อ่างทอง	5.6
6745	6	C	ร.ร.อนุบาลแสวงหา	อ่างทอง	4.32
6746	6	C	ร.ร.วัดบ้านเพชร	อ่างทอง	0.557
6747	6	C	ร.ร.สตรีอ่างทอง	อ่างทอง	2.928
6748	6	C	ร.ร.ครูประชาสรรค์	ชัยนาท	2.417
6749	6	C	ร.ร.บุญนาคพิทยาคม	ชัยนาท	5.700
6750	6	C	ร.ร.ศรีสโมสรวิทยา	ชัยนาท	10.950
6751	6	C	ร.ร.เลขธรรมกิตติพิทยาคม	นครนายก	5.778
6752	6	C	ร.ร.บ้านนา(นายกพิทยากร)	นครนายก	2.530
6753	6	C	ร.ร.ภัทรพิทยาคาร	นครนายก	10.490
6754	6	C	ร.ร.แสงประเสริฐ	นนทบุรี	1.200
6755	6	C	ร.ร.ชุมชนวัดบางไผ่	นนทบุรี	4.550
6756	6	C	ร.ร.วัดท่าเกวียน(ศึกษาประชาสรรค์)	นนทบุรี	4.022
6757	6	C	ร.ร.ชลประทานสงเคราะห์	นนทบุรี	1.200
6758	6	C	ร.ร.ไทรน้อย	นนทบุรี	0.406
6759	6	C	ร.ร.สตรีนนทบุรีบางใหญ่ (นนทกิจพิศาล)	นนทบุรี	4.009
6760	6	C	ร.ร.โพธิ์นิมิตพิทยาคม	นนทบุรี	2.823
6761	6	C	ร.ร.วัดเกิดการอุดม (ทองศาลาอุปถัมภ์)	ปทุมธานี	2.832
6762	6	C	ร.ร.ชุมชนวัดบัวแก้วเกษร(วรพงศอนุกุล)	ปทุมธานี	1.280
6763	6	C	ร.ร.ชุมชนวัดจันทน์กะพ้อ	ปทุมธานี	1.266
6764	6	C	ร.ร.วัดเขียนเขต	ปทุมธานี	7.210
6765	6	C	ร.ร.วัดอัญญาผล	ปทุมธานี	1.613
6766	6	C	ร.ร.ชุมชนบึงบา	ปทุมธานี	9.820
6767	6	C	ร.ร.ปทุมธานี (นันทมนีนารัง)	ปทุมธานี	2.386
6768	6	C	ร.ร.นครหลวง (พิบูลประเสริฐวิทย์)	พระนครศรีอยุธยา	9.410
6769	6	C	ร.ร.ปราสาททองวิทยา	พระนครศรีอยุธยา	10.640
6770	6	C	ร.ร.วัดโพธิ์ (ผักไห่วิทยาคาร)	พระนครศรีอยุธยา	17.200
6771	6	C	ร.ร.ท่าเรือ "นิตยอนุกุล"	พระนครศรีอยุธยา	7.110
6772	6	C	ร.ร.บางไทรวิทยา	พระนครศรีอยุธยา	1.680
6773	6	C	ร.ร.อุดมศิลป์วิทยา	พระนครศรีอยุธยา	9.240
6774	6	C	ร.ร.ภาชี"สุนทรวิทยานุกูล"	พระนครศรีอยุธยา	8.960
6775	6	C	ร.ร.ลาดบัวหลวงไพโรจน์วิทยา	พระนครศรีอยุธยา	5.160
6776	6	C	ร.ร.อนุบาลท่าม่วง	ลพบุรี	2.320
6777	6	C	ร.ร.พรหมรังษี	ลพบุรี	2.970
6778	6	C	ร.ร.โคกเจริญวิทยา	ลพบุรี	8.170
6779	6	C	ร.ร.โคกสำโรงวิทยา	ลพบุรี	7.570
6780	6	C	ร.ร.บ้านหมี่วิทยา	ลพบุรี	2.140
6781	6	C	ร.ร.โคกกะเทียมวิทยาลัย	ลพบุรี	3.510
6782	6	C	ร.ร.สระโบสถ์วิทยาคาร	ลพบุรี	6.170
6783	6	C	ร.ร.หนองม่วงวิทยา	ลพบุรี	7.570
6784	6	C	ร.ร.ราชประชาสมาสัยฝ่ายมัธยมรัชดาภิเษก	สมุทรปราการ	1.266
6785	6	C	ร.ร.บางบัวพิทยาคม	สมุทรปราการ	3.280
6786	6	C	ร.ร.นวมินทรราชินูทิศ สวนกุหลาบวิทยาลัย สมุทรปราการ	สมุทรปราการ	5.655

OK

F ๒

19/10/20  

รายการแสดงระยะทางสายเคเบิลใยแก้วนำแสงระหว่างสถาบันการศึกษา เส้นทางเครือข่ายปลายทาง เอกสารแนบที่ 1-3					
ลำดับที่	โซน	พื้นที่	โรงเรียน	จังหวัด	OTDR km.
6787	6	C	ร.ร. วัดทองคั่ง	สมุทรปราการ	5.759
6788	6	C	ร.ร. วัดสวนส้ม	สมุทรปราการ	3.964
6789	6	C	ร.ร. อนุบาลพระสมุทรเจดีย์	สมุทรปราการ	2.505
6790	6	C	ร.ร. คลองสำโรง	สมุทรปราการ	7.220
6791	6	C	ร.ร. วัดมงคลนิมิตร	สมุทรปราการ	3.337
6792	6	C	ร.ร. เสาไห้ (วิมลวิทยานุกูล)	สระบุรี	3.054
6793	6	C	ร.ร. เตรียมอุดมศึกษาพัฒนาการ สระบุรี(เดิมคชสิทธิ์)	สระบุรี	1.030
6794	6	C	ร.ร. บ้านซับสนุ่น	สระบุรี	10.530
6795	6	C	ร.ร. อนุบาลวิหารแดง	สระบุรี	1.230
6796	6	C	ร.ร. ศรีวินิตวิทยาคม (สามมูลนิธิ)	สิงห์บุรี	3.721
6797	6	C	ร.ร. อนุบาลบางระจัน	สิงห์บุรี	1.890
6798	6	C	ร.ร. ปาโมกข์วิทยาภูมิ	อ่างทอง	10.870
6799	6	C	ร.ร. แสงหาวิทยาลัย	อ่างทอง	3.570
6800	6	C	ร.ร. วัดมะขาม	อ่างทอง	1.950
6801	6	C	ร.ร. วัดจิวราย	อ่างทอง	6.130
6802	6	C	ร.ร. วัดท่าขุมนม	อ่างทอง	14.570
6803	6	C	สนง.เขตพื้นที่การศึกษาชัยนาท	ชัยนาท	3.207
6804	6	C	สนง.เขตพื้นที่การศึกษาลพบุรี เขต 1	ลพบุรี	0.900
6805	6	C	สนง.เขตพื้นที่การศึกษาสิงห์บุรี	สิงห์บุรี	1.680
6806	6	C	สนง.เขตพื้นที่การศึกษากรุงเทพมหานคร เขต 2	กรุงเทพมหานคร	0.965
6807	6	C	สนง.เขตพื้นที่การศึกษากรุงเทพมหานคร เขต 3	กรุงเทพมหานคร	5.970
6808	6	C	สนง.เขตพื้นที่การศึกษากรุงเทพมหานคร เขต 1	กรุงเทพมหานคร	0.279
6809	6	C	สนง.เขตพื้นที่การศึกษาปทุมธานี เขต 2	ปทุมธานี	1.050
6810	6	C	สนง.เขตพื้นที่การศึกษาพระนครศรีอยุธยา เขต 1	พระนครศรีอยุธยา	3.920
6811	6	C	สนง.เขตพื้นที่การศึกษาพระนครศรีอยุธยา เขต 2	พระนครศรีอยุธยา	3.124
6812	6	C	สนง.เขตพื้นที่การศึกษสมุทรปราการ เขต 1	สมุทรปราการ	1.974
6813	6	C	สนง.เขตพื้นที่การศึกษาสระบุรี เขต 1	สระบุรี	0.858
6814	7	E	ร.ร. วัดกระทิง (ขันธสโรอุปถัมภ์)	จันทบุรี	2.042
6815	7	E	ร.ร. ศึกษาสงเคราะห์จันทบุรี	จันทบุรี	2.343
6816	7	E	ร.ร. ชลบุรีชดากิเชก	จันทบุรี	1.299
6817	7	E	ร.ร. วัดรำพัน	จันทบุรี	4.263
6818	7	E	ร.ร. ท่าใหม่ (พลสวัสดิราษฎร์นุกูล)	จันทบุรี	2.242
6819	7	E	ร.ร. นายายอามพิทยาคม	จันทบุรี	2.382
6820	7	E	ร.ร. โป่งน้ำร้อนพิทยาคม	จันทบุรี	2.465
6821	7	E	ร.ร. วัดทับโทร	จันทบุรี	0.717
6822	7	E	ร.ร. บ้านมะขาม (สาครมะขามราษฎร์)	จันทบุรี	3.099
6823	7	E	ร.ร. มะขามสรรเสริญ	จันทบุรี	0.819
6824	7	E	ร.ร. วัดหนองบัว (ปทุมภักพัฒนา)	จันทบุรี	2.18
6825	7	E	ร.ร. เบญจมาสรณ์	จันทบุรี	1.206
6826	7	E	ร.ร. วัดไผ่ล้อม (อินทก้อทัย)	จันทบุรี	1.765
6827	7	E	ร.ร. สฤชดิเดช	จันทบุรี	1.065
6828	7	E	ร.ร. ศรียานุสรณ์	จันทบุรี	0.519
6829	7	E	ร.ร. วัดจันทนาราม (ศรีรองเมืองอุทิศ)	จันทบุรี	0.889
6830	7	E	ร.ร. บ้านแก้ว	จันทบุรี	6.125
6831	7	E	ร.ร. วัดพลับพลา (อินทราษฎร์ประสิทธิ์)	จันทบุรี	2.628
6832	7	E	ร.ร. เบญจมาชูติจังหวัดจันทบุรี	จันทบุรี	0.79
6833	7	E	ร.ร. บ้านคลองน้ำใส (บุญประชาชนนุกูล)	จันทบุรี	3.03
6834	7	E	ร.ร. วัดทองหัว (เอครพณิช)	จันทบุรี	4.541
6835	7	E	ร.ร. บ้านประตง	จันทบุรี	1.204
6836	7	E	ร.ร. บ้านตามูล	จันทบุรี	1.399
6837	7	E	ร.ร. สอยดาววิทยา	จันทบุรี	1.141
6838	7	E	ร.ร. พลิว	จันทบุรี	0.56
6839	7	E	ห้องสมุดประชาชน"เฉลิมราชกุมารี" อำเภอเขาฉกรรจ์	จันทบุรี	0.604
6840	7	E	ร.ร. ดั่งเอ็ง	จันทบุรี	2.658
6841	7	E	ร.ร. บ้านช่องกะพัต	จันทบุรี	4.123
6842	7	E	ร.ร. บ้านโคก.ร.วัด	จันทบุรี	14.332
6843	7	E	ร.ร. วัดขุนทอง	จันทบุรี	8.813
6844	7	E	ร.ร. บ้านหนองเจ๊กสร้อย	จันทบุรี	7.625

รายการแสดงระยะทางสายเคเบิลใยแก้วนำแสงระหว่างสถาบันการศึกษา เส้นทางเครือข่ายปลายทาง เอกสารแนบที่ 1-3					
ลำดับที่	โซน	พื้นที่	โรงเรียน	จังหวัด	OTDR km.
6845	7	E	ร.ร.บ้านเนินจำปา	จันทบุรี	8.689
6846	7	E	ร.ร.บ้านวังอีแอ่น	จันทบุรี	8.546
6847	7	E	ร.ร.บ้านวังไม้แดง	จันทบุรี	8.82
6848	7	E	ร.ร.วัดบูรพาพิทยาราม	จันทบุรี	4.644
6849	7	E	ร.ร.อนุบาลบ้านหนองคล้า	จันทบุรี	6.955
6850	7	E	ร.ร.วัดหนองแหวน	จันทบุรี	1.408
6851	7	E	ร.ร.วัดโพธิ์ลังคามีตรภาพที่ 171	จันทบุรี	1.448
6852	7	E	ร.ร.บ้านห้วยกระเจา	จันทบุรี	9.386
6853	7	E	ร.ร.บ้านคลองลาว	จันทบุรี	6.783
6854	7	E	ร.ร.อนุบาลจันทบุรี	จันทบุรี	4.989
6855	7	E	ร.ร.วัดแสง	จันทบุรี	3.778
6856	7	E	ร.ร.วัดคพรม	จันทบุรี	3.54
6857	7	E	ร.ร.บ้านตรอกนอง	จันทบุรี	10.28
6858	7	E	ร.ร.วัดเวฬุวัน	จันทบุรี	3.575
6859	7	E	ร.ร.วัดน้ำขุ่น	จันทบุรี	3.796
6860	7	E	ร.ร.บ้านจันทเขลม	จันทบุรี	7.119
6861	7	E	ร.ร.วัดตะเคียนทอง	จันทบุรี	13.079
6862	7	E	ร.ร.บ้านคลองใหญ่	จันทบุรี	6.614
6863	7	E	ร.ร.บ้านป่าวิไล	จันทบุรี	6.948
6864	7	E	ร.ร.วัดพังงอน	จันทบุรี	0.972
6865	7	E	ร.ร.บ้านโป่งน้ำร้อน	จันทบุรี	5.219
6866	7	E	ร.ร.บ้านแปลง	จันทบุรี	4.102
6867	7	E	ร.ร.บ้านนาสนามคัก	จันทบุรี	4.579
6868	7	E	ร.ร.บ้านหนองสลอด	จันทบุรี	0.807
6869	7	E	ร.ร.วัดร.ร.บ้านอ่าง	จันทบุรี	7.775
6870	7	E	ร.ร.วัดสำโรง	จันทบุรี	9.56
6871	7	E	ร.ร.บ้านทับช้าง	จันทบุรี	1.194
6872	7	E	ร.ร. ส.ไทยเสรีอุตสาหกรรม 2	จันทบุรี	4.09
6873	7	E	ร.ร.บ้านซับตารี	จันทบุรี	6.32
6874	7	E	ร.ร.บ้านตาเรือ	จันทบุรี	0.626
6875	7	E	ร.ร.บ้านทรัพย์เจริญ	จันทบุรี	10.8
6876	7	E	ร.ร.บ้านสวนส้ม	จันทบุรี	7.373
6877	7	E	ร.ร.วัดท่าหัวแหวน	จันทบุรี	6.742
6878	7	E	ร.ร.วัดหนองขิม	จันทบุรี	7.697
6879	7	E	ร.ร.แก่งหางแมวพิทยาคาร	จันทบุรี	6.175
6880	7	E	ร.ร.ต.คพรมพิทยาคาร	จันทบุรี	4.055
6881	7	E	ร.ร.คลองพลูวิทยา	จันทบุรี	2.265
6882	7	E	ร.ร.ศิษย์กฏวิทยา	จันทบุรี	5.049
6883	7	E	ร.ร.ศรีรัตนราษฎร์บุเคราะห์	จันทบุรี	0.792
6884	7	E	ร.ร.เครือข่ายวิทยาคม	จันทบุรี	8.671
6885	7	E	ร.ร.หนองตาดงพิทยาคาร	จันทบุรี	5.189
6886	7	E	ร.ร.ทุ่งขนานวิทยา	จันทบุรี	11.942
6887	7	E	สพม เขต 17	จันทบุรี	1.28
6888	7	E	ร.ร.วัดบ้านอ่าง	จันทบุรี	4.254
6889	7	E	ร.ร.วัดเสม็ดเหนือ	ฉะเชิงเทรา	1.395
6890	7	E	ร.ร.บางปะกง"บวรวิทยายน"	ฉะเชิงเทรา	1.978
6891	7	E	ร.ร.ฉะเชิงเทราปัญญานุกูล	ฉะเชิงเทรา	5.948
6892	7	E	ร.ร.วัดต้นตาล (อรุณโรจน์ประชารัฐบำรุง)	ฉะเชิงเทรา	6.714
6893	7	E	ร.ร.วัดหนองเค็ด (ศีกติศิลป์บุญลือราษฎร์)	ฉะเชิงเทรา	2.041
6894	7	E	ร.ร.พนมสารคาม (พนมอดุลวิทยา)	ฉะเชิงเทรา	3.365
6895	7	E	ร.ร.วัดเทพนิมิต	ฉะเชิงเทรา	1.794
6896	7	E	ร.ร.ดัดดรุณี	ฉะเชิงเทรา	0.497
6897	7	E	ร.ร.เบญจมาขรังสฤษฎ์ 2	ฉะเชิงเทรา	2.238
6898	7	E	ร.ร.เบญจมาขรังสฤษฎ์ 3 ชนะสงสารวิทยา	ฉะเชิงเทรา	1.941
6899	7	E	ร.ร.บ้านวนท่าแครง	ฉะเชิงเทรา	0.8
6900	7	E	ร.ร.พุทธโสธร	ฉะเชิงเทรา	2.433
6901	7	E	ร.ร.วัดราษฎร์ศรัทธาทำ	ฉะเชิงเทรา	4.136
6902	7	E	ร.ร.วัดประคณำทำไร่	ฉะเชิงเทรา	4.068

or

Fu

or  
or  
or

รายการแสดงระยะทางสายเคเบิลใยแก้วนำแสงระหว่างสถาบันการศึกษา เส้นทางเครือข่ายปลายทาง เอกสารแนบที่ 1-3					
ลำดับที่	โซน	พื้นที่	โรงเรียน	จังหวัด	OTDR km.
6903	7	E	ห้องสมุดประชาชน"เฉลิมราชกุมารี" อำเภอบางปะกง	ฉะเชิงเทรา	2.658
6904	7	E	ห้องสมุดประชาชนจังหวัดฉะเชิงเทรา	ฉะเชิงเทรา	0.848
6905	7	E	ร.ร.สมาคมสงเคราะห์วิทยา	ฉะเชิงเทรา	1.365
6906	7	E	ร.ร.บ้านปลายคลอง 20	ฉะเชิงเทรา	2.62
6907	7	E	ร.ร.ตลาดคลอง 16	ฉะเชิงเทรา	4.955
6908	7	E	ร.ร.ปากคลองบางขนาก	ฉะเชิงเทรา	7.171
6909	7	E	ร.ร.วัดเกตุสโมสร	ฉะเชิงเทรา	4.841
6910	7	E	ร.ร.ประจักษ์สมบุรณ์	ฉะเชิงเทรา	1.614
6911	7	E	ร.ร.สิทธิสุนทรอุทิศ	ฉะเชิงเทรา	5.255
6912	7	E	ร.ร.วัดบางสาย	ฉะเชิงเทรา	5.753
6913	7	E	ร.ร.สุเทวาลัย 19	ฉะเชิงเทรา	3.68
6914	7	E	ร.ร.วัดคลอง 18	ฉะเชิงเทรา	18.348
6915	7	E	ร.ร.วัดเขาดิน	ฉะเชิงเทรา	4.095
6916	7	E	ร.ร.วัดบางแสม	ฉะเชิงเทรา	13.291
6917	7	E	ร.ร.บ้านท่าข้ามตั้งตรงจิตร 10	ฉะเชิงเทรา	3.487
6918	7	E	ร.ร.วัดท่าละอาน	ฉะเชิงเทรา	2.277
6919	7	E	ร.ร.วัดบางเกลือ	ฉะเชิงเทรา	5.738
6920	7	E	ร.ร.วัดล่าง	ฉะเชิงเทรา	3.643
6921	7	E	ร.ร.พรหมานุเคราะห์	ฉะเชิงเทรา	4.201
6922	7	E	ร.ร.วัดบางวัว(สายเสริมวิทย์)	ฉะเชิงเทรา	6.096
6923	7	E	ร.ร.วัดบางสมัคร	ฉะเชิงเทรา	4.322
6924	7	E	ร.ร.วัดพิมพาวาส	ฉะเชิงเทรา	3.481
6925	7	E	ร.ร.แสมขาววิทยาคาร	ฉะเชิงเทรา	5.573
6926	7	E	ร.ร.วัดสองคลอง	ฉะเชิงเทรา	3.699
6927	7	E	ร.ร.วัดสุคันธศีลาราม	ฉะเชิงเทรา	9.322
6928	7	E	ร.ร.วัดเทพราช	ฉะเชิงเทรา	9.22
6929	7	E	ร.ร.วัดสนามจันทร์	ฉะเชิงเทรา	10.059
6930	7	E	ร.ร.วัดพิพิธประสาทสุนทร	ฉะเชิงเทรา	0.451
6931	7	E	ร.ร.วัดพรหมสุวรรณ	ฉะเชิงเทรา	4.641
6932	7	E	ร.ร.สุเทวาลัยใหญ่	ฉะเชิงเทรา	8.786
6933	7	E	ร.ร.วัดเที่ยงพิมลมุข	ฉะเชิงเทรา	8.012
6934	7	E	ร.ร.วัดดอนทอง	ฉะเชิงเทรา	0.669
6935	7	E	ร.ร.วัดบางพระ	ฉะเชิงเทรา	1.258
6936	7	E	ร.ร.อนุบาลวัดปิฎกธาราราชรังษภุมภ์	ฉะเชิงเทรา	0.406
6937	7	E	ร.ร.บ้านหนองคอก	ฉะเชิงเทรา	1.906
6938	7	E	ร.ร.บ้านห้วยตะปอก	ฉะเชิงเทรา	7.894
6939	7	E	ร.ร.บ้านร่มโพธิ์ทอง	ฉะเชิงเทรา	6.044
6940	7	E	ร.ร.บ้านทุ่งสำ	ฉะเชิงเทรา	2.947
6941	7	E	ร.ร.บ้านหนองขายัง	ฉะเชิงเทรา	11.778
6942	7	E	ร.ร.บ้านธรรมรัตน์ใน	ฉะเชิงเทรา	10.451
6943	7	E	ร.ร.บ้านท่ากลอย	ฉะเชิงเทรา	5.425
6944	7	E	ร.ร.วัดทุ่งยายชี	ฉะเชิงเทรา	6.297
6945	7	E	ร.ร.บ้านหนองปรือกันยาง	ฉะเชิงเทรา	8.257
6946	7	E	ร.ร.บ้านหนองประโยชน์	ฉะเชิงเทรา	7.295
6947	7	E	ร.ร.บ้านอ่างเตย	ฉะเชิงเทรา	5.796
6948	7	E	ร.ร.วัดปากน้ำ	ฉะเชิงเทรา	4.074
6949	7	E	ร.ร.วัดศรีสุตาราม	ฉะเชิงเทรา	0.499
6950	7	E	ร.ร.ตลาดบางปอ	ฉะเชิงเทรา	1.745
6951	7	E	ร.ร.ไทรทองอุปถัมภ์	ฉะเชิงเทรา	5.743
6952	7	E	ร.ร.ทุ่งสะเดาประชาสรรค์	ฉะเชิงเทรา	4.126
6953	7	E	ร.ร.วัดหนองไม้แก่น	ฉะเชิงเทรา	12.712
6954	7	E	ร.ร.วัดโกรกแก้ววงพระจันทร์	ฉะเชิงเทรา	11.482
6955	7	E	ร.ร.วัดหัวสำโรง	ฉะเชิงเทรา	7.096
6956	7	E	ร.ร.วัดอ่าวช้างไล่	ฉะเชิงเทรา	2.957
6957	7	E	ร.ร.วัดหนองเสือ	ฉะเชิงเทรา	4.494
6958	7	E	ร.ร.บ้านไร่ดอน	ฉะเชิงเทรา	4.913
6959	7	E	ร.ร.วัดสามหาชัย	ฉะเชิงเทรา	9.427
6960	7	E	ร.ร.บ้านเขาหินซ้อน	ฉะเชิงเทรา	1.114

๗

๙๗

12/10/20  
mm

รายการแสดงระยะทางสายเคเบิลใยแก้วนำแสงระหว่างสถาบันการศึกษา เส้นทางเครือข่ายปลายทาง เอกสารแนบที่ 1-3					
ลำดับที่	โซน	พื้นที่	โรงเรียน	จังหวัด	OTDR km.
6961	7	E	ร.ร. วัดดอนทอง	ฉะเชิงเทรา	6.433
6962	7	E	ร.ร. วัดธารพุด	ฉะเชิงเทรา	13.519
6963	7	E	ร.ร. วัดนาเหล้าบก	ฉะเชิงเทรา	4.19
6964	7	E	ร.ร. วัดเกาะแก้วเวฬุวัน	ฉะเชิงเทรา	9.478
6965	7	E	ร.ร. บ้านหนองยาง	ฉะเชิงเทรา	14.357
6966	7	E	ร.ร. บ้านสระไม้แดง	ฉะเชิงเทรา	2.952
6967	7	E	ร.ร. บ้านท่าเลียบ	ฉะเชิงเทรา	6.352
6968	7	E	ร.ร. บ้านโป่งเจริญ	ฉะเชิงเทรา	12.671
6969	7	E	ร.ร. บ้านหินแร่	ฉะเชิงเทรา	10.277
6970	7	E	ร.ร. บ้านทุ่งสอหงษา	ฉะเชิงเทรา	15.969
6971	7	E	ร.ร. วัดชำป่างาม	ฉะเชิงเทรา	18.223
6972	7	E	ร.ร. บ้านสูงเจริญ	ฉะเชิงเทรา	11.408
6973	7	E	ร.ร. บ้านท่าทองดำ	ฉะเชิงเทรา	13.823
6974	7	E	ร.ร. บ้านคลองยายสร้อย	ฉะเชิงเทรา	8.103
6975	7	E	ร.ร. บ้านมาบนาดี	ฉะเชิงเทรา	10.207
6976	7	E	ร.ร. สวนป่าอุปกัมภ์	ฉะเชิงเทรา	4.993
6977	7	E	ร.ร. บ้านห้วยหิน	ฉะเชิงเทรา	5.224
6978	7	E	ร.ร. บ้านลาดกระติง	ฉะเชิงเทรา	2.086
6979	7	E	ร.ร. วัดเปี่ยมนิโครธาราม	ฉะเชิงเทรา	4.299
6980	7	E	ร.ร. ดอนฉิมพลีพิทยาคม	ฉะเชิงเทรา	0.669
6981	7	E	ร.ร. วิทยาราชบุรีรังสรรค์	ฉะเชิงเทรา	0.534
6982	7	E	ร.ร. พุทธิรังสีพิบูล	ฉะเชิงเทรา	0.434
6983	7	E	ร.ร. ไม้แก้ววิทยา	ฉะเชิงเทรา	8.036
6984	7	E	ร.ร. แปลงยาวพิทยาคม	ฉะเชิงเทรา	2.082
6985	7	E	ร.ร. หนองแห้ววิทยา	ฉะเชิงเทรา	13.839
6986	7	E	ร.ร. เบลูจรรยาศรีสงฆ์ 5	ฉะเชิงเทรา	1.651
6987	7	E	ร.ร. ราชสาส์นวิทยา	ฉะเชิงเทรา	6.787
6988	7	E	ร.ร. สนามชัยเขต	ฉะเชิงเทรา	2.63
6989	7	E	สพม เขต 6	ฉะเชิงเทรา	1.34
6990	7	E	ร.ร. วัดโป่ง (มัธยมศึกษา)	ชลบุรี	2.344
6991	7	E	ร.ร. บ้านทุ่งกราด	ชลบุรี	0.375
6992	7	E	ร.ร. วัดหนองเกตุน้อย	ชลบุรี	2.213
6993	7	E	ร.ร. บางละมุง	ชลบุรี	2.306
6994	7	E	ร.ร. บ้านหนองซากแก้ว	ชลบุรี	7.333
6995	7	E	ร.ร. ผืนแจ้งวิชาสอน	ชลบุรี	1.517
6996	7	E	ร.ร. วัดหนองเกตุใหญ่	ชลบุรี	3.139
6997	7	E	ร.ร. บ้านหนองชำซาก	ชลบุรี	1.878
6998	7	E	ร.ร. บ้านบึง "อุตสาหกรรมนุเคราะห์"	ชลบุรี	0.607
6999	7	E	ร.ร. จีนฮั่ว	ชลบุรี	2.181
7000	7	E	ร.ร. วัดร.ร. บ้านกลาง	ชลบุรี	3.15
7001	7	E	ร.ร. พันธุ์พิทยาคาร	ชลบุรี	1.289
7002	7	E	ร.ร. บ้านเนินหลังเต่า	ชลบุรี	1.854
7003	7	E	ร.ร. ไทยรัฐวิทยา 42	ชลบุรี	1.051
7004	7	E	ร.ร. วัดโป่งปากดง	ชลบุรี	1.558
7005	7	E	ร.ร. วัดเข็ดสำราญ	ชลบุรี	0.405
7006	7	E	ร.ร. เทศบาล 1	ชลบุรี	3.837
7007	7	E	ร.ร. เหลนจิตวิทยา	ชลบุรี	0.413
7008	7	E	ร.ร. วัดโคกท่าเจริญ (ปทุมราษฎร์ผดุง)	ชลบุรี	2.209
7009	7	E	ร.ร. วัดพานทอง	ชลบุรี	0.844
7010	7	E	ร.ร. พานทองสหชุมชนปทุม	ชลบุรี	5.738
7011	7	E	ร.ร. ไทยเบญจบริหารธุรกิจชลบุรี	ชลบุรี	0.605
7012	7	E	ร.ร. พงศ์สิริวิทยา	ชลบุรี	1.239
7013	7	E	ร.ร. วัดมาสุการาม (สุวรรณวิทยาคาร)	ชลบุรี	0.853
7014	7	E	ร.ร. ชลกันยานุกุลแสนสุข	ชลบุรี	1.649
7015	7	E	ร.ร. บ้านห้วยกะปิ (จิตรราษฎร์ศรีธา)	ชลบุรี	0.557
7016	7	E	ร.ร. ชลบุรีสุขบพ	ชลบุรี	1.917
7017	7	E	ร.ร. เทศบาลวัดกำแพง (อุดมพิทยากร)	ชลบุรี	0.607
7018	7	E	ร.ร. วัดราษฎร์ศรีธา	ชลบุรี	2.683

๑๖

๙๖

๑๖/๑๐  
๓๓๓

ลำดับที่	โซน	พื้นที่	โรงเรียน	จังหวัด	OTDR km.
7019	7	E	ร.ร.ชุมชนวัดหนองรี	ชลบุรี	1.082
7020	7	E	ร.ร.กลุ่มปทุมวัย	ชลบุรี	0.143
7021	7	E	ร.ร.ชลราชราษฎร์อำรุง	ชลบุรี	0.644
7022	7	E	ร.ร.ชลกันยานุกูล	ชลบุรี	0.644
7023	7	E	ร.ร.บ้านสวนอุดมวิทยา	ชลบุรี	3.401
7024	7	E	ร.ร.วัดเขาเชิงเทียนเทพาราม	ชลบุรี	2.598
7025	7	E	ร.ร.บ้านสวน (จันอนุสรณ์)	ชลบุรี	0.404
7026	7	E	ร.ร.ศุภรัตน์วัฒนาลัย	ชลบุรี	0.81
7027	7	E	ร.ร.บ้านหนองตะโก	ชลบุรี	4.585
7028	7	E	ร.ร.แสนสุขศึกษา	ชลบุรี	2.856
7029	7	E	ร.ร.วุฒิวิทยา	ชลบุรี	3.466
7030	7	E	ร.ร.สุขุมวิทยา	ชลบุรี	1.02
7031	7	E	ร.ร.หนองรีมงคลสุขสวัสดิ์	ชลบุรี	2.64
7032	7	E	ร.ร.บ้านห้วยสาธิตา (สาริตราษฎร์นุกูล)	ชลบุรี	0.708
7033	7	E	ร.ร.เทคนิคบริหารธุรกิจกรุงเทพชลบุรี	ชลบุรี	1.463
7034	7	E	ร.ร.วิศวกรรมแหลมอับัง	ชลบุรี	1.646
7035	7	E	ร.ร.ดาราสุมทรวินาลัย	ชลบุรี	1.217
7036	7	E	ร.ร.วัดร.ร.บ้านนา (ฟินวิทยาคม)	ชลบุรี	1.86
7037	7	E	ร.ร.วัดมโนรม	ชลบุรี	1.685
7038	7	E	ร.ร.สัตหีบวิทยาคม	ชลบุรี	0.818
7039	7	E	ร.ร.บ้านอำเภอ	ชลบุรี	0.525
7040	7	E	ห้องสมุดประชาชน"เฉลิมราชกุมารี" อำเภอบางละมุง	ชลบุรี	4.914
7041	7	E	ห้องสมุดประชาชน"เฉลิมราชกุมารี" อำเภอสัตหีบ	ชลบุรี	18.067
7042	7	E	ห้องสมุดประชาชนจังหวัดชลบุรี	ชลบุรี	1.26
7043	7	E	ร.ร.ธรรมวาทิ	ชลบุรี	1.02
7044	7	E	ร.ร.บูรพาวิทยา ชลบุรี	ชลบุรี	1.26
7045	7	E	ร.ร.อนุบาลไสตพัฒนา	ชลบุรี	4.9
7046	7	E	ร.ร.บ้านมาบลำบิต	ชลบุรี	2.379
7047	7	E	ร.ร.วัดหนองน้ำเขียว	ชลบุรี	6.004
7048	7	E	ร.ร.ชุมชนบ้านหัวกุญแจ	ชลบุรี	4.779
7049	7	E	ร.ร.อนุบาลบ้านบึง(อำนาจคุณูปถัมภ์)	ชลบุรี	6.947
7050	7	E	ร.ร.บ้านมาบกรูด	ชลบุรี	7.326
7051	7	E	ร.ร.บ้านมาบไผ่	ชลบุรี	3.601
7052	7	E	ร.ร.บ้านหนองเขิน	ชลบุรี	6.81
7053	7	E	ร.ร.บ้านหนองซาก(ประโยชน์บุพการีอุทิศ)	ชลบุรี	1.99
7054	7	E	ร.ร.บ้านเขาดิน	ชลบุรี	3.903
7055	7	E	ร.ร.วัดหนองยาง	ชลบุรี	1.265
7056	7	E	ร.ร.บ้านหนองปรือ	ชลบุรี	20.373
7057	7	E	ร.ร.วัดเขาไฟ(เขียววิทยาคม)	ชลบุรี	8.015
7058	7	E	ร.ร.บ้านป่าแดง(ไชยอุปถัมภ์)	ชลบุรี	4.986
7059	7	E	ร.ร.บ้านตาลดำ	ชลบุรี	5.344
7060	7	E	ร.ร.ชุมชนบ้านอ่างเวียน	ชลบุรี	6.522
7061	7	E	ร.ร.วัดบุญญราศรี	ชลบุรี	4.443
7062	7	E	ร.ร.วัดคอนตำรงธรรม	ชลบุรี	1.4
7063	7	E	ร.ร.วัดทองคั้ง	ชลบุรี	1.377
7064	7	E	ร.ร.วัดราษฎร์สโมสร	ชลบุรี	2.829
7065	7	E	ร.ร.อนุบาลพุทธวิทยาคม(วัดเขาบางทราย)	ชลบุรี	1.245
7066	7	E	ร.ร.อนุบาลวัดช่องลม	ชลบุรี	1.41
7067	7	E	ร.ร.อนุบาลชลบุรี	ชลบุรี	1.253
7068	7	E	ร.ร.อนุบาลวัดอุทยานนที	ชลบุรี	1.495
7069	7	E	ร.ร.วัดใหม่แก่งงาม(วิบูลย์ราษฎร์วิทยา)	ชลบุรี	4.357
7070	7	E	ร.ร.วัดเสม็ด(วุฒิสุนทรวิทยา)	ชลบุรี	2.022
7071	7	E	วอนนภาศัพท์	ชลบุรี	1.93
7072	7	E	ร.ร.บ้านแหลมแท่น	ชลบุรี	4.277
7073	7	E	ร.ร.อนุบาลวัดกลางดอนเมืองชลบุรี	ชลบุรี	2.677
7074	7	E	ไสตศึกษาจังหวัดชลบุรี	ชลบุรี	1.543
7075	7	E	ร.ร.อนุบาลวัดอุตะเกา	ชลบุรี	2.644
7076	7	E	ร.ร.บ้านซากพุดซา	ชลบุรี	4.054

รายการแสดงระยะทางสายเคเบิลใยแก้วนำแสงระหว่างสถาบันการศึกษา เส้นทางเครือข่ายปลายทาง เอกสารแนบที่ 1-3

ลำดับที่	โซน	พื้นที่	โรงเรียน	จังหวัด	OTDR km.
7077	7	E	ร.ร.พระตำหนักมหาราช	ชลบุรี	0.523
7078	7	E	ร.ร.ชุมชนบ้านคลองพลู	ชลบุรี	8.422
7079	7	E	ร.ร.อนุบาลหนองใหญ่	ชลบุรี	18.659
7080	7	E	ร.ร.บ้านหนองชุมเห็ด	ชลบุรี	12.556
7081	7	E	ร.ร.อนุบาลเกาะจันทร์	ชลบุรี	8.188
7082	7	E	ร.ร.บ้านชุมชนปรกฟ้า	ชลบุรี	6.131
7083	7	E	ร.ร.บ้านห้วยหวาย	ชลบุรี	5.457
7084	7	E	ร.ร.บ้านเกาะโพธิ์(วันครู2500)	ชลบุรี	5.166
7085	7	E	ร.ร.บ้านบึงตะกุก	ชลบุรี	5.447
7086	7	E	ร.ร.บ้านโปร่งเกตุ	ชลบุรี	6.802
7087	7	E	ร.ร.บ้านบ่อกว้างทอง	ชลบุรี	4.069
7088	7	E	ร.ร.บ้านทับร้าง	ชลบุรี	12.314
7089	7	E	ร.ร.บ้านเขาใหญ่	ชลบุรี	27.26
7090	7	E	ร.ร.วัดสุวรรณารัญญิกาวาส	ชลบุรี	4.546
7091	7	E	ร.ร.อนุบาลพนัสศึกษาลัย	ชลบุรี	13.279
7092	7	E	ร.ร.วัดนากระรอก	ชลบุรี	8.015
7093	7	E	ร.ร.วัดเนินลึก	ชลบุรี	13.279
7094	7	E	ร.ร.วัดหลวงพรหมาวาส	ชลบุรี	7.612
7095	7	E	ร.ร.วัดแก้วศิลาธรรม	ชลบุรี	7.47
7096	7	E	ร.ร.บ้านสระสีเหลี่ยม	ชลบุรี	3.451
7097	7	E	ร.ร.บ้านหนองขยาด	ชลบุรี	6.862
7098	7	E	ร.ร.วัดทรงธรรม	ชลบุรี	4.158
7099	7	E	ร.ร.ชุมชนบ้านตลาดทุ่งเหียง	ชลบุรี	0.724
7100	7	E	ร.ร.วัดทุ่งเหียง	ชลบุรี	1.804
7101	7	E	ร.ร.วัดศรีประจักษ์	ชลบุรี	7.642
7102	7	E	ร.ร.วัดหนองกะเข	ชลบุรี	5.186
7103	7	E	ร.ร.วัดห้วยยาง	ชลบุรี	4.017
7104	7	E	ร.ร.วัดโป่งตามข	ชลบุรี	4.842
7105	7	E	ร.ร.วัดแหลมแค	ชลบุรี	2.921
7106	7	E	ร.ร.ชุมชนวัดเขาไม้แก้ว	ชลบุรี	8.098
7107	7	E	ร.ร.บ้านโรงหีบ	ชลบุรี	4.786
7108	7	E	ร.ร.บ้านตะเคียนเตี้ย	ชลบุรี	4.443
7109	7	E	ร.ร.บ้านโป่งสะแก	ชลบุรี	3.982
7110	7	E	ร.ร.อนุบาลบางละมุง	ชลบุรี	3.198
7111	7	E	ร.ร.วัดสุกรีบุญญาราม	ชลบุรี	4.75
7112	7	E	ร.ร.บ้านบางละมุง	ชลบุรี	1.142
7113	7	E	ร.ร.วัดบุญสัมพันธ์	ชลบุรี	3.924
7114	7	E	ร.ร.ชุมชนบ้านหนองปรือ	ชลบุรี	4.316
7115	7	E	ร.ร.บ้านเนินพลับหวาน	ชลบุรี	2.864
7116	7	E	ร.ร.วัดเขาโพธิ์ทอง	ชลบุรี	5.593
7117	7	E	ร.ร.บ้านทุ่งกลม	ชลบุรี	4.035
7118	7	E	ร.ร.บ้านสันติคาม	ชลบุรี	2.028
7119	7	E	ร.ร.ห้วยใหญ่	ชลบุรี	2.591
7120	7	E	ร.ร.บ้านทุ่งคา	ชลบุรี	3.011
7121	7	E	ร.ร.บ้านมาบพิททอง	ชลบุรี	4.492
7122	7	E	ร.ร.บ้านชากนอก	ชลบุรี	2.755
7123	7	E	ร.ร.บ้านหุบบอน	ชลบุรี	1.75
7124	7	E	ร.ร.บ้านสุรศักดิ์	ชลบุรี	9.542
7125	7	E	ร.ร.บ้านเขาคันทรง	ชลบุรี	8.158
7126	7	E	ร.ร.บ้านชากยายจีน	ชลบุรี	2.068
7127	7	E	ร.ร.วัดแหลมฉับ	ชลบุรี	6.565
7128	7	E	ร.ร.วัดใหม่เนินพยอม	ชลบุรี	2.687
7129	7	E	ร.ร.บ้านพันเสด็จใน	ชลบุรี	3.743
7130	7	E	ร.ร.บ้านบ่อวิน	ชลบุรี	4.059
7131	7	E	ร.ร.บ้านเขาหิน	ชลบุรี	5.871
7132	7	E	ร.ร.อนุบาลบ้านบางพระ(อิงนาวิกอนุสรณ์)	ชลบุรี	5.071
7133	7	E	ร.ร.บ้านห้วยกุ่ม	ชลบุรี	8.675
7134	7	E	ร.ร.วัดเขาฉลาก	ชลบุรี	1.932

รายการแสดงระยะทางสายเคเบิลใยแก้วนำแสงระหว่างสถาบันการศึกษา เส้นทางเครือข่ายปลายทาง เอกสารแนบที่ 1-3					
ลำดับที่	โซน	พื้นที่	โรงเรียน	จังหวัด	OTDR km.
7135	7	E	ร.ร.วัดอัมพวัน	ชลบุรี	3.35
7136	7	E	ร.ร.วัดหนองคล้า	ชลบุรี	6.604
7137	7	E	ร.ร.บ้านหนองปรือ	ชลบุรี	1.091
7138	7	E	ร.ร.บ้านบึง	ชลบุรี	5.694
7139	7	E	ร.ร.วัดจุกกะเฌอ	ชลบุรี	2.64
7140	7	E	ร.ร.วัดพระประทานพร	ชลบุรี	2.827
7141	7	E	ร.ร.วัดนาพร้าว	ชลบุรี	1.972
7142	7	E	ร.ร.วัดพิบูลย์ธรรม	ชลบุรี	7.375
7143	7	E	ร.ร.วัดวังหิน	ชลบุรี	6.533
7144	7	E	ร.ร.บ้านเขาหิน	ชลบุรี	1.931
7145	7	E	ร.ร.บ้านเขาตะแบก	ชลบุรี	4.19
7146	7	E	ร.ร.วัดหนองขาม(ไตรราษฎร์อำรุง)	ชลบุรี	4.559
7147	7	E	ร.ร.วัดหนองจับเต่า	ชลบุรี	1.816
7148	7	E	ร.ร.วัดนาจอมเทียน	ชลบุรี	5.471
7149	7	E	ร.ร.ชุมชนบ้านบางเสรี	ชลบุรี	6.987
7150	7	E	ร.ร.เกล็ดแก้ว	ชลบุรี	3.213
7151	7	E	ร.ร.บ้านชลดอด	ชลบุรี	5.194
7152	7	E	ร.ร.บ้านเขาบายศรี	ชลบุรี	7.327
7153	7	E	ร.ร.บ้าน กม.ห้า	ชลบุรี	5.587
7154	7	E	ร.ร.จุกเสม็ด	ชลบุรี	6.681
7155	7	E	ร.ร.อนุบาลบ้านเตาด่าน	ชลบุรี	4.846
7156	7	E	ร.ร.บ้านสัดทึบ	ชลบุรี	2.368
7157	7	E	ร.ร.ชุมชนบ้านช่องแสมสาร	ชลบุรี	5.594
7158	7	E	ร.ร.เกาะจันทร์พิทยาคาร	ชลบุรี	1.281
7159	7	E	ร.ร.เกาะโพธิ์ถั้วงามวิทยา	ชลบุรี	2.132
7160	7	E	ร.ร.บ่อทองวังจันทร์วิทยา	ชลบุรี	2.474
7161	7	E	ร.ร.โพธิ์สัมพันธ์พิทยาคาร	ชลบุรี	0.471
7162	7	E	ร.ร.คลองกิววิทยา	ชลบุรี	1.666
7163	7	E	ร.ร.บ้านบึง(มณูญวิทยาการ)	ชลบุรี	0.515
7164	7	E	ร.ร.ทุ่งเหียงพิทยาคม	ชลบุรี	6.244
7165	7	E	ร.ร.พานทอง	ชลบุรี	1.478
7166	7	E	ร.ร.ชลราษฎร์อำรุง 2	ชลบุรี	47.638
7167	7	E	ร.ร.ทุ่งศุขลาพิทยา(กรุงไทยอนุเคราะห์)	ชลบุรี	4.866
7168	7	E	ร.ร.สวนกุหลาบวิทยาลัย ชลบุรี	ชลบุรี	6.794
7169	7	E	ร.ร.เบ็ญจราษฎร์พิทยาคม	ชลบุรี	1.448
7170	7	E	ร.ร.สุรศักดิ์พิทยาคม	ชลบุรี	2.022
7171	7	E	ร.ร.หนองใหญ่ศิริวิภาวิทยา	ชลบุรี	1.648
7172	7	E	สพม เขต 18	ชลบุรี	1.125
7173	7	E	ร.ร.เขาสมิงวิทยาคม	ตราด	1.061
7174	7	E	ร.ร.วัดช้างทุน	ตราด	1.26
7175	7	E	ร.ร.ตราดตระการคุณ	ตราด	2.065
7176	7	E	ร.ร.ตราดสรรเสริญวิทยาคม	ตราด	0.472
7177	7	E	ร.ร.บ้านท่าเรือจ้าง (ประชาชนูปถัมภ์)	ตราด	1.353
7178	7	E	ร.ร.ชุมชนวัดท่าพริก (จริยาอุปถัมภ์)	ตราด	3.722
7179	7	E	ร.ร.สตรีประเสริฐศิลป์	ตราด	1.735
7180	7	E	ห้องสมุดประชาชน"เฉลิมราชกุมารี" อำเภอเขาสมิง	ตราด	0.785
7181	7	E	ห้องสมุดประชาชนจังหวัดตราด	ตราด	0.363
7182	7	E	ร.ร.ชุมชนบ้านเขาสมิง	ตราด	1.127
7183	7	E	ร.ร.บ้านดงกลาง	ตราด	1.46
7184	7	E	ร.ร.บ้านอ่างกะป่อง	ตราด	8.929
7185	7	E	ร.ร.วัดท่าโสม(คุณสารราษฎร์บำรุง)	ตราด	11.357
7186	7	E	ร.ร.บ้านเจียรพัฒนา	ตราด	2.003
7187	7	E	ร.ร.บ้านโป่ง	ตราด	9.973
7188	7	E	ร.ร.บ้านหนองบัว	ตราด	1.474
7189	7	E	ร.ร.บ้านเนินตะบก	ตราด	1.743
7190	7	E	ร.ร.อนุบาลร.วัดคลองใหญ่	ตราด	1.094
7191	7	E	ร.ร.บ้านคลองจาก	ตราด	3.426
7192	7	E	ร.ร.บ้านเนินตาล	ตราด	20.184

๙๖

๐๖

12/๑๑/๒๕๖๑  
 ๓๓๓๓

รายการแสดงระยะทางสายเคเบิลใยแก้วนำแสงระหว่างสถาบันการศึกษา เส้นทางเครือข่ายปลายทาง เอกสารแนบที่ 1-3					
ลำดับที่	โซน	พื้นที่	โรงเรียน	จังหวัด	OTDR km.
7193	7	E	ร.ร.บ้านคลองมะขาม	ตราด	3.197
7194	7	E	ร.ร.บ้านป้องกันตนเองตำบลชุมพล	ตราด	7.823
7195	7	E	ร.ร.ศึกษาสงเคราะห์ตราด	ตราด	11.006
7196	7	E	ร.ร.บ้านสระใหญ่	ตราด	7.619
7197	7	E	ร.ร.บ้านปะอา	ตราด	4.065
7198	7	E	ร.ร.ชุมชนบ้านตากแวง	ตราด	1.004
7199	7	E	ร.ร.อนุบาลบ่อพลอยราษฎร์รังสรรค์	ตราด	2.652
7200	7	E	ร.ร.อัมพรจินตกานนท์	ตราด	3.249
7201	7	E	ร.ร.คีรีศรีสารวิทยา	ตราด	1.861
7202	7	E	ร.ร.บ้านหนองบอน	ตราด	5.24
7203	7	E	ร.ร.วัดคีรีวิหาร	ตราด	1.201
7204	7	E	ร.ร.คลองขวาง	ตราด	8.039
7205	7	E	ร.ร.วัดอรุณดิตถการาม	ตราด	3.934
7206	7	E	ร.ร.อนุบาลตราด	ตราด	0.445
7207	7	E	ร.ร.อนุบาลชุมชนวัดหนองบัว (รัตนวงศราษฎร์บำรุง)	ตราด	0.488
7208	7	E	ร.ร.บ้านท่าประดู่	ตราด	7.201
7209	7	E	ร.ร.วัดหนองเสม็ด (อรรถพรสงเคราะห์)	ตราด	3.652
7210	7	E	ร.ร.วัดไทรทอง	ตราด	3.467
7211	7	E	ร.ร.บ้านฉางเกลือ (รักเมืองไทย 3)	ตราด	13.205
7212	7	E	ร.ร.บ้านคลองประทุน	ตราด	16.734
7213	7	E	ร.ร.บ้านคลองใหญ่	ตราด	3.221
7214	7	E	ร.ร.อนุบาลวัดน้ำเขียว	ตราด	3.617
7215	7	E	ร.ร.ชุมชนวัดบางกระดาน(สวนราษฎร์บำรุง)	ตราด	5.128
7216	7	E	ร.ร.ชุมชนแหลมงอบ(นิเทศก์อุปถัมภ์)	ตราด	1.755
7217	7	E	ร.ร.เสตอวิทยาคม รัชมิ่งคลาสิก	ตราด	1.355
7218	7	E	ร.ร.คลองใหญ่วิทยาคม	ตราด	2.318
7219	7	E	ร.ร.บ่อไร่วิทยาคม	ตราด	2.709
7220	7	E	ร.ร.หนองบอนวิทยาคม	ตราด	3.778
7221	7	E	ร.ร.คีรีเวสรัตนเพียรอุปถัมภ์	ตราด	11.683
7222	7	E	ร.ร.วัดโคกป่าแพ่ง	ปราจีนบุรี	2.628
7223	7	E	ร.ร.กบินทร์บุรี	ปราจีนบุรี	3.442
7224	7	E	ร.ร.กบินทร์วิทยา	ปราจีนบุรี	0.679
7225	7	E	ร.ร.สุวรรณวิทยา	ปราจีนบุรี	0.356
7226	7	E	ร.ร.วัดพรหมรังษีมิตรภาพที่ 1	ปราจีนบุรี	2.892
7227	7	E	ร.ร.ไทยรัฐวิทยา 7	ปราจีนบุรี	0.516
7228	7	E	ร.ร.ปราจีนราษฎร์บำรุง	ปราจีนบุรี	0.752
7229	7	E	ร.ร.ปราจีนกัลยาณี	ปราจีนบุรี	1.003
7230	7	E	ร.ร.เมืองปราจีนบุรี	ปราจีนบุรี	1.497
7231	7	E	ห้องสมุดประชาชน"เฉลิมราชกุมารี" อำเภอศรีมโหสถ	ปราจีนบุรี	25.443
7232	7	E	ห้องสมุดประชาชนจังหวัดปราจีนบุรี	ปราจีนบุรี	0.795
7233	7	E	ร.ร.จันทิมน	ปราจีนบุรี	1.053
7234	7	E	ร.ร.สุธีวรราษฎร์รังสฤษดิ์	ปราจีนบุรี	2.07
7235	7	E	ร.ร.อนุบาลศรีมหาโพธิ์	ปราจีนบุรี	2.19
7236	7	E	ร.ร.วัดระเบาะไร่	ปราจีนบุรี	6.064
7237	7	E	ร.ร.บ้านแหลมหิน	ปราจีนบุรี	4.267
7238	7	E	ร.ร.วัดหาดสะแก	ปราจีนบุรี	0.407
7239	7	E	ร.ร.กรอกสมบุรณ์วิทยาคม	ปราจีนบุรี	1.256
7240	7	E	ร.ร.วัดราษฎร์เจริญศรีทธารธรรม	ปราจีนบุรี	16.373
7241	7	E	ร.ร.อนุบาลปราจีนบุรี	ปราจีนบุรี	0.464
7242	7	E	ร.ร.วัดบางกระเบา	ปราจีนบุรี	1.446
7243	7	E	ร.ร.ชุมชนวัดบางแตน	ปราจีนบุรี	5.71
7244	7	E	ร.ร.อนุบาลนาดี	ปราจีนบุรี	0.282
7245	7	E	ร.ร.บ้านประพาส	ปราจีนบุรี	0.58
7246	7	E	ร.ร.บ้านท่าตุม	ปราจีนบุรี	6.547
7247	7	E	ร.ร.บ้านวังทะลุ	ปราจีนบุรี	6.468
7248	7	E	ร.ร.บรรหารวิทยา	ปราจีนบุรี	1.443
7249	7	E	ร.ร.วัดโคกอุดม	ปราจีนบุรี	2.276
7250	7	E	ร.ร.บ้านขงไคสันตสิษฐวิทยาการ	ปราจีนบุรี	24.188



ค น

๓

19/๖/๖๖  
bmc

รายการแสดงระยะทางสายเคเบิลใยแก้วนำแสงระหว่างสถาบันการศึกษา เส้นทางเครือข่ายปลายทาง : เอกสารแนบที่ 1-3					
ลำดับที่	โซน	พื้นที่	โรงเรียน	จังหวัด	OTDR km.
7251	7	E	ร.ร.ชุมชนบ้านทุ่งโพธิ์	ปราจีนบุรี	8.573
7252	7	E	ร.ร.บ้านบุสูง	ปราจีนบุรี	8.975
7253	7	E	ร.ร.บ้านบุพราหมณ์	ปราจีนบุรี	19.113
7254	7	E	ร.ร.ชุมชนบ้านลำพันตา	ปราจีนบุรี	2.402
7255	7	E	ร.ร.มณีเสวตรอุปถัมภ์	ปราจีนบุรี	1.4
7256	7	E	ร.ร.หัวขัววิทยา	ปราจีนบุรี	11.094
7257	7	E	ร.ร.อนุบาลศรีมโหสถ	ปราจีนบุรี	0.645
7258	7	E	ร.ร.บ้านโคกพนมดี	ปราจีนบุรี	5.418
7259	7	E	ร.ร.วัดไผ่งาม	ปราจีนบุรี	14.835
7260	7	E	ร.ร.วัดหาดสะแก	ปราจีนบุรี	0.516
7261	7	E	ร.ร.วัดประสาธน์รังสรรค์	ปราจีนบุรี	5.031
7262	7	E	ร.ร.วัดหัวกรด	ปราจีนบุรี	6.966
7263	7	E	ร.ร.วัดกระทุ่มแพ้ว	ปราจีนบุรี	24.51
7264	7	E	ร.ร.วัดบางกระเบา	ปราจีนบุรี	1.677
7265	7	E	ร.ร.อนุบาลวัดบ้านสร้าง	ปราจีนบุรี	1.548
7266	7	E	ร.ร.วัดบางเคย	ปราจีนบุรี	2.838
7267	7	E	ร.ร.ชุมชนวัดบางแดน	ปราจีนบุรี	6.708
7268	7	E	ร.ร.บ้านหนองงูเหลือม	ปราจีนบุรี	5.805
7269	7	E	ร.ร.วัดอินทาราม	ปราจีนบุรี	13.803
7270	7	E	ร.ร.วัดไชยมงคล	ปราจีนบุรี	7.224
7271	7	E	ร.ร.วัดหนองคุ้ม	ปราจีนบุรี	6.708
7272	7	E	ร.ร.วัดบ้านโนน	ปราจีนบุรี	7.611
7273	7	E	ร.ร.บ้านหอย(เดิมเอนจีเนียร์อุปถัมภ์)	ปราจีนบุรี	3.483
7274	7	E	ร.ร.บ้านว่านบ้านด่าน	ปราจีนบุรี	16.254
7275	7	E	ร.ร.อนุบาลประจันตคาม	ปราจีนบุรี	0.903
7276	7	E	ร.ร.วัดโคกเขื่อน	ปราจีนบุรี	6.579
7277	7	E	ร.ร.วัดพรหมประสิทธิ์	ปราจีนบุรี	6.321
7278	7	E	ร.ร.วัดสัมพันธ์	ปราจีนบุรี	7.353
7279	7	E	ร.ร.บ้านเขาไม้แก้ว	ปราจีนบุรี	14.577
7280	7	E	ร.ร.บ้านโนนสะอาด	ปราจีนบุรี	1.935
7281	7	E	ร.ร.วัดศรีสวัสดิ์	ปราจีนบุรี	9.159
7282	7	E	ร.ร.วัดฉนวนรังษี	ปราจีนบุรี	7.482
7283	7	E	ร.ร.บ้านเขาคว้น	ปราจีนบุรี	8.772
7284	7	E	ร.ร.ไทยรัฐวิทยา 93 (บ้านลาดตะเคียน)	ปราจีนบุรี	6.321
7285	7	E	ร.ร.วัดใหม่พรหมสุวรรณ	ปราจีนบุรี	5.16
7286	7	E	ร.ร.บ้านวังตะเคียน	ปราจีนบุรี	12.9
7287	7	E	ร.ร.บ้านวังดินสอ	ปราจีนบุรี	6.45
7288	7	E	ร.ร.ลาดตะเคียนราษฎร์บำรุง	ปราจีนบุรี	5.934
7289	7	E	ร.ร.บ้านหนองสองห้อง	ปราจีนบุรี	15.48
7290	7	E	ร.ร.วังตะเคียนวิทยาคม	ปราจีนบุรี	3.741
7291	7	E	ร.ร.ประจันตราษฎร์บำรุง	ปราจีนบุรี	2.193
7292	7	E	ร.ร.ศรีมหาโพธิ์	ปราจีนบุรี	1.419
7293	7	E	ร.ร.วัดลำคว้น	ปราจีนบุรี	11.4
7294	7	E	สพม เขต 7	ปราจีนบุรี	0.058
7295	7	E	ร.ร.นิคมวิทยา	ระยอง	1.613
7296	7	E	ร.ร.นิคมสร้างตนเองจังหวัดระยอง 1	ระยอง	1.168
7297	7	E	ร.ร.วัดสารนาถธรรมาราม	ระยอง	0.899
7298	7	E	ร.ร.วัดคงคาราราม (วงศ์ผืนประชาชนกุล)	ระยอง	1.991
7299	7	E	ร.ร.วัดคลองปูน (แปลมราษฎร์อุปถัมภ์)	ระยอง	1.564
7300	7	E	ร.ร.บ้านวังหิน	ระยอง	2.819
7301	7	E	ร.ร.บ้านสองสลึงตั้งตรงจิตร 9	ระยอง	0.917
7302	7	E	ร.ร.ชำนาญสามัคคีวิทยา	ระยอง	2.271
7303	7	E	ร.ร.วัดเนินเขาดิน	ระยอง	1.966
7304	7	E	ร.ร.วัดเกาะลอย (ฟอกประชาชนุเคราะห์)	ระยอง	0.989
7305	7	E	ร.ร.มกุฏเมืองราชวิทยาลัย	ระยอง	2.19
7306	7	E	ร.ร.วัดห้วยกรອງ	ระยอง	16.359
7307	7	E	ร.ร.วัดหนองพะวา	ระยอง	6.923
7308	7	E	ร.ร.ระยองวิทยาคม	ระยอง	0.685

รายการแสดงระยะทางสายเคเบิลใยแก้วนำแสงระหว่างสถาบันการศึกษา เส้นทางเครือข่ายปลายทาง เอกสารแนบที่ 1-3					
ลำดับที่	โซน	พื้นที่	โรงเรียน	จังหวัด	OTDR km.
7309	7	E	ร.ร.บ้านหนองจอก	ระยอง	1.774
7310	7	E	ร.ร.ชุมชนวัดทับมา (ญานรังษีราษฎร์รังสรรค์)	ระยอง	2.825
7311	7	E	ร.ร.วัดป่าประดู่	ระยอง	2.824
7312	7	E	ร.ร.วัดเกาะกลอย	ระยอง	4.079
7313	7	E	ร.ร.วัดน้ำคอก (ราษฎร์อนุกุล)	ระยอง	3.82
7314	7	E	ร.ร.ระยองวิทยาคมปากน้ำ	ระยอง	2.418
7315	7	E	ร.ร.วัดเนินพระ	ระยอง	6.496
7316	7	E	ร.ร.วัดตะพงนอก	ระยอง	0.876
7317	7	E	ห้องสมุดประชาชน"เฉลิมราชกุมารี" อำเภอแกลง	ระยอง	0.739
7318	7	E	ห้องสมุดประชาชนจังหวัดระยอง	ระยอง	1.91
7319	7	E	ร.ร.นิคมสร้างตนเอง จ.ระยอง 2	ระยอง	4.547
7320	7	E	ร.ร.นิคมสร้างตนเอง จ.ระยอง 5	ระยอง	2.69
7321	7	E	ร.ร.ชุมชนนิคมสร้างตนเอง จ.ระยอง 7	ระยอง	1.369
7322	7	E	ร.ร.นิคมสร้างตนเองจังหวัดระยอง 3	ระยอง	5.058
7323	7	E	ร.ร.วัดมาบข่า	ระยอง	6.977
7324	7	E	ร.ร.ชุมชนวัดหนองคอกหมู	ระยอง	2.897
7325	7	E	ร.ร.วัดบ้านค่าย	ระยอง	1.207
7326	7	E	ร.ร.วัดปทุมवास	ระยอง	7.838
7327	7	E	ร.ร.วัดหนองกรับ	ระยอง	5.374
7328	7	E	ร.ร.บ้านคลองขนุน	ระยอง	6.812
7329	7	E	ร.ร.วัดหนองกระบอก	ระยอง	2.719
7330	7	E	ร.ร.วัดประชุมมิตรบำรุง	ระยอง	2.383
7331	7	E	ร.ร.วัดเนินกระปรोक	ระยอง	5.008
7332	7	E	ร.ร.วัดปลา	ระยอง	7.063
7333	7	E	ร.ร.ชุมชนวัดสุวรรณรังสรรค์	ระยอง	5.11
7334	7	E	ร.ร.วัดสระแก้ว	ระยอง	7.045
7335	7	E	ร.ร.วัดสำนักกะท้อน	ระยอง	4.655
7336	7	E	ร.ร.วัดซากหมาก	ระยอง	3.5
7337	7	E	ร.ร.ชุมชนบริษัทน้ำตาลตะวันออก	ระยอง	6.72
7338	7	E	ร.ร.บ้านปลวกแดง	ระยอง	12.624
7339	7	E	ร.ร.บ้านมาบยางพร	ระยอง	11.843
7340	7	E	ร.ร.นิคมสร้างตนเอง จ.ระยอง 8	ระยอง	11.219
7341	7	E	ร.ร.บ้านปากแพรก	ระยอง	7.634
7342	7	E	ร.ร.บ้านบึงตาดี	ระยอง	21.917
7343	7	E	ร.ร.บ้านไร่จันดี	ระยอง	3.716
7344	7	E	ร.ร.วัดท่าเรือ	ระยอง	1.783
7345	7	E	ร.ร.วัดตะเคียนทอง	ระยอง	5.572
7346	7	E	ร.ร.วัดร.บ้านดอน	ระยอง	2.18
7347	7	E	ร.ร.อนุบาลระยอง	ระยอง	1.38
7348	7	E	ร.ร.วัดนาตาขวัญ	ระยอง	1.527
7349	7	E	ร.ร.อนุบาลระยองวัดหนองสนม	ระยอง	3.194
7350	7	E	ร.ร.วัดกรอกยายชา	ระยอง	5.442
7351	7	E	ร.ร.วัดโชติหินมิตรภาพที่ 24	ระยอง	3.293
7352	7	E	ร.ร.ระยองปัญญานุกูล	ระยอง	1.919
7353	7	E	ร.ร.วัดเกตุราษารมย์	ระยอง	13.94
7354	7	E	ร.ร.วัดโนไร่	ระยอง	4.104
7355	7	E	ร.ร.บ้านหนองแพบ	ระยอง	8.036
7356	7	E	ร.ร.บ้านมาบตาพุด	ระยอง	1.909
7357	7	E	ร.ร.วัดตากวน	ระยอง	4.783
7358	7	E	ร.ร.บ้านสำนักทอง	ระยอง	11.626
7359	7	E	ร.ร.บ้านยายจัน	ระยอง	4.299
7360	7	E	ร.ร.วัดห้วยโป่ง	ระยอง	1.571
7361	7	E	ร.ร.บ้านซากลูกหญ้า	ระยอง	0.801
7362	7	E	ร.ร.วัดมาบขลุค	ระยอง	3.007
7363	7	E	ร.ร.วัดกะแด	ระยอง	2.938
7364	7	E	ร.ร.บ้านคลองป่าไม้	ระยอง	9.306
7365	7	E	ร.ร.ชุมชนวัดกลางกร้า	ระยอง	11.179
7366	7	E	ร.ร.วัดสุขไพรวัน	ระยอง	1.73

รายการแสดงระยะทางสายเคเบิลใยแก้วนำแสงระหว่างสถาบันการศึกษา เส้นทางเครือข่ายปลายทาง เอกสารแนบที่ 1-3						
ลำดับที่	โซน	พื้นที่	โรงเรียน	จังหวัด	OTDR km.	
7367	7	E	ร.ร.บ้านคลองทุเรียน	ระยอง	1.856	
7368	7	E	ร.ร.วัดหนองกันเกรา	ระยอง	4.044	
7369	7	E	ร.ร.วัดพลองข้างเมือก	ระยอง	0.4	
7370	7	E	ร.ร.บ้านทุ่งเค็ด	ระยอง	4.314	
7371	7	E	ร.ร.บ้านท่าลำปัด	ระยอง	3.42	
7372	7	E	ร.ร.ชุมชนวัดตะเคียนงาม	ระยอง	13.589	
7373	7	E	ร.ร.บ้านหนองน้ำขุ่น	ระยอง	0.185	
7374	7	E	ร.ร.บ้านเขาชะอางคร่อมคลอง	ระยอง	8.86	
7375	7	E	ร.ร.บ้านมะเดื่อ	ระยอง	5.658	
7376	7	E	ร.ร.บ้านชำมือ	ระยอง	6.873	
7377	7	E	ร.ร.บ้านเขาช่องลม	ระยอง	7.706	
7378	7	E	ร.ร.บ้านสามแยกน้ำเป็น	ระยอง	12.224	
7379	7	E	ร.ร.บ้านห้วยทับมอญ	ระยอง	1.14	
7380	7	E	ร.ร.บ้านยางเอน	ระยอง	5.361	
7381	7	E	ร.ร.บ้านสีระมัน	ระยอง	7.671	
7382	7	E	ร.ร.บ้านชุมแสง	ระยอง	1.822	
7383	7	E	ร.ร.วัดป่ายุบ	ระยอง	14.257	
7384	7	E	ร.ร.บ้านพลองตาเอี่ยม	ระยอง	9.521	
7385	7	E	ร.ร.ชุมชนบ้านวังจันทร์	ระยอง	4.361	
7386	7	E	ร.ร.สุนทรภู่พิทยาศาสตร์	ระยอง	1	
7387	7	E	ร.ร.แกลง(วิทย์สดาวาร)	ระยอง	2.35	
7388	7	E	ร.ร.ห้วยยางศึกษา	ระยอง	6.977	
7389	7	E	ร.ร.ชำมือพิทยาคม	ระยอง	4.01	
7390	7	E	ร.ร.บ้านค้าย	ระยอง	6.584	
7391	7	E	ร.ร.บ้านฉางกาญจนกุลวิทยา	ระยอง	2.73	
7392	7	E	ร.ร.ปลวกแดงพิทยาคม	ระยอง	1.585	
7393	7	E	ร.ร.เฉลิมพระเกียรติสมเด็จพระศรีนครินทร์ ระยอง	ระยอง	8.405	
7394	7	E	ร.ร.เพ็ชรฆาตวิทยา	ระยอง	2.379	
7395	7	E	ร.ร.ระยองวิทยาคม นิคมอุตสาหกรรม	ระยอง	2.204	
7396	7	E	สำนักงานเขตพื้นที่การศึกษาระยอง เขต 2	ระยอง	0.969	
7397	7	E	ร.ร.อนุบาลระยองหนองสนม	ระยอง	7.42	
7398	7	E	ร.ร.บ้านวังใหม่	สระแก้ว	2.796	
7399	7	E	ร.ร.วังสมบูรณ์วิทยาคม	สระแก้ว	2.092	
7400	7	E	ร.ร.บ้านท่าเกษม	สระแก้ว	2.154	
7401	7	E	ร.ร.สระแก้ว	สระแก้ว	1.316	
7402	7	E	ร.ร.ท่าเกษมพิทยาศาสตร์	สระแก้ว	0.754	
7403	7	E	ร.ร.บ้านหน้าสถานี	สระแก้ว	2.646	
7404	7	E	ร.ร.องค์การอุตสาหกรรมป่าไม้ 6	สระแก้ว	1.248	
7405	7	E	ร.ร.วังน้ำเย็นวิทยาคม	สระแก้ว	1.484	
7406	7	E	ร.ร.บ้านวังบูรพา	สระแก้ว	4.059	
7407	7	E	ร.ร.วัดคลองตาสุตรสามัคคี	สระแก้ว	2.185	
7408	7	E	ร.ร.วัฒนานคร	สระแก้ว	3.444	
7409	7	E	ร.ร.คลองน้ำใสวิทยาคาร	สระแก้ว	1.172	
7410	7	E	ร.ร.อรัญประเทศ	สระแก้ว	2.417	
7411	7	E	ห้องสมุดประชาชนจังหวัดสระแก้ว	สระแก้ว	1.467	
7412	7	E	ร.ร.ชัยมิ่งวิทยา	สระแก้ว	3.68	
7413	7	E	ร.ร.ตาพระยา	สระแก้ว	12.27	
7414	7	E	ร.ร.ทัพราชวิทยา	สระแก้ว	6.44	
7415	7	E	ร.ร.วังโพธิ์วิทยาคม	สระแก้ว	2.82	
7416	7	E	ร.ร.ร่มเกล้าวัฒนานคร สระแก้ว รัชมง์คลาสิก	สระแก้ว	4.16	
7417	7	E	ร.ร.บ้านนา(สามัคคีวิทยา)	สระแก้ว	1.88	
7418	7	E	ร.ร.วัดพวงนิมิต	สระแก้ว	3.63	
7419	7	E	ร.ร.บ้านคลองสิบสาม	สระแก้ว	6.73	
7420	7	E	ร.ร.บ้านพระเหลียง	สระแก้ว	9.62	
7421	7	E	ร.ร.บ้านธารนพเก้า	สระแก้ว	8.13	
7422	7	E	ร.ร.บ้านหนองหว้า	สระแก้ว	5.01	
7423	7	E	ร.ร.บ้านคลองไถ่เถื่อน	สระแก้ว	11.62	
7424	7	E	ร.ร.บ้านคลองหาด	สระแก้ว	1.38	

H 2

cr

19/11/20  
10/11/20

รายการแสดงระยะทางสายเคเบิลใยแก้วนำแสงระหว่างสถาบันการศึกษา เส้นทางเครือข่ายปลายทาง เอกสารแนบที่ 1-3					
ลำดับที่	โซน	พื้นที่	โรงเรียน	จังหวัด	OTDR km.
7425	7	E	ร.ร.อนุบาลคลองหาด	สระแก้ว	7.65
7426	7	E	ร.ร.บ้านหินกอง	สระแก้ว	12.74
7427	7	E	ร.ร.บ้านชุมทอง	สระแก้ว	12.91
7428	7	E	ร.ร.บ้านด่าน(ราษฎร์บำรุง)	สระแก้ว	3.57
7429	7	E	ร.ร.บ้านคลองน้ำใส	สระแก้ว	7.63
7430	7	E	ร.ร.บ้านทุ่งพระ	สระแก้ว	5.5
7431	7	E	ร.ร.อนุบาลเมืองสระแก้ว	สระแก้ว	0.518
7432	7	E	ร.ร.บ้านท่ากะบาก	สระแก้ว	7.99
7433	7	E	ร.ร.บ้านหนองเตียน	สระแก้ว	11.5
7434	7	E	ร.ร.บ้านแก้ง	สระแก้ว	2.01
7435	7	E	ร.ร.อนุบาลร.วัดสระแก้ว	สระแก้ว	0.705
7436	7	E	ร.ร.บ้านทุ่งหินโคน	สระแก้ว	6.03
7437	7	E	ร.ร.บ้านน้ำซับเจริญ	สระแก้ว	11.36
7438	7	E	ร.ร.บ้านหนองสมบูรณ์	สระแก้ว	3.21
7439	7	E	ร.ร.ชุมชนบ้านตาหลังใน	สระแก้ว	12.13
7440	7	E	ร.ร.บ้านทัพหลวง	สระแก้ว	8.91
7441	7	E	ร.ร.บ้านหนองปรือ	สระแก้ว	6.64
7442	7	E	ร.ร.บ้านมหาเจริญ	สระแก้ว	4.1
7443	7	E	ร.ร.บ้านเขาตะกรับพัฒนา	สระแก้ว	6.91
7444	7	E	ร.ร.บ้านคลองใหญ่	สระแก้ว	2.32
7445	7	E	ร.ร.อนุบาลวังน้ำเย็นมิตรภาพที่179	สระแก้ว	1.24
7446	7	E	ร.ร.บ้านเขาแหลม	สระแก้ว	1.09
7447	7	E	ร.ร.อนุบาลวังสมบูรณ์	สระแก้ว	1.58
7448	7	E	ร.ร.บ้านไพรจิตวิทยา	สระแก้ว	10.53
7449	7	E	ร.ร.บ้านไทรทอง	สระแก้ว	4.78
7450	7	E	ร.ร.บ้านละลมติ่ม	สระแก้ว	5.42
7451	7	E	ร.ร.บ้านหนองแอก	สระแก้ว	4.56
7452	7	E	ร.ร.วัดหนองม่วง	สระแก้ว	2.69
7453	7	E	ร.ร.อนุบาลธรรมศิริวิทยาคาร	สระแก้ว	3.97
7454	7	E	ร.ร.บ้านโคกสามัคคี	สระแก้ว	4.61
7455	7	E	ร.ร.ชุมชนบ้านหนองแวง	สระแก้ว	5.11
7456	7	E	ร.ร.บ้านหนองเม็ก	สระแก้ว	5.62
7457	7	E	ร.ร.ประเสริฐ-น้อย รุจิรวงศ์ 1	สระแก้ว	5.95
7458	7	E	ร.ร.บ้านไทยสามัคคี	สระแก้ว	11.19
7459	7	E	ร.ร.บ้านกุดเวียน	สระแก้ว	2.26
7460	7	E	ร.ร.อนุบาลตาพระยา	สระแก้ว	1.54
7461	7	E	ร.ร.บ้านตะโก	สระแก้ว	8.14
7462	7	E	ร.ร.บ้านกะสัง	สระแก้ว	6.14
7463	7	E	ร.ร.เพชรรัตนราชสุดา	สระแก้ว	10.17
7464	7	E	ร.ร.บ้านรัตนะ	สระแก้ว	3.57
7465	7	E	ร.ร.บ้านทดวงศ์สมบูรณ์	สระแก้ว	9.71
7466	7	E	ร.ร.วัดหนองติ่ม	สระแก้ว	1.82
7467	7	E	ร.ร.บ้านโคกไหล	สระแก้ว	7.21
7468	7	E	ร.ร.บ้านโคกทหาร	สระแก้ว	3.53
7469	7	E	ร.ร.ชุมชนบ้านแซร์อ้อ	สระแก้ว	10.46
7470	7	E	ร.ร.บ้านเขาพรมสุวรรณ	สระแก้ว	13.69
7471	7	E	ร.ร.บ้านท่าเกวียน	สระแก้ว	9.02
7472	7	E	ร.ร.อนุบาลศรีวัฒนาวิทยา	สระแก้ว	5.41
7473	7	E	ร.ร.ร่มเกล้า	สระแก้ว	2.36
7474	7	E	ร.ร.บ้านหนองน้ำใส	สระแก้ว	13.6
7475	7	E	ร.ร.บ้านหนองเรือ	สระแก้ว	5.13
7476	7	E	ร.ร.บ้านชันกแก้ว	สระแก้ว	6.97
7477	7	E	ร.ร.วัดพทิสาร	สระแก้ว	4.83
7478	7	E	ร.ร.ปึกgrim	สระแก้ว	5.57
7479	7	E	ร.ร.สระปทุม	สระแก้ว	7.65
7480	7	E	ร.ร.นิคมสงเคราะห์ 2	สระแก้ว	0.74
7481	7	E	ร.ร.ชุมชนบ้านโนนสาวเอ้	สระแก้ว	2.18
7482	7	E	ร.ร.กรงไทย	สระแก้ว	8.88

๗๗

๐๖

1/22/20  
๒๐๒๒

รายการแสดงระยะทางสายเคเบิลใยแก้วนำแสงระหว่างสถาบันการศึกษา เส้นทางเครือข่ายปลายทาง เอกสารแนบที่ 1-3						
ลำดับที่	โซน	พื้นที่	โรงเรียน	จังหวัด	OTDR km.	
7483	7	E	ร.ร.บ้านหนองสังข์	สระแก้ว	5.09	
7484	7	E	ร.ร.บ้านเหล่าอ้อย	สระแก้ว	14.92	
7485	7	E	ร.ร.บ้านหนองบัว	สระแก้ว	5.2	
7486	7	E	ร.ร.อนุบาลศรีอริยัญชัย	สระแก้ว	0.233	
7487	7	E	ร.ร.บ้านโคกลาน	สระแก้ว	5.92	
7488	7	E	ร.ร.บ้านไทรทอง	สระแก้ว	4.757	
7489	7	E	ร.ร.บ้านหินกอง	สระแก้ว	12.731	
7490	7	E	ร.ร.แหลมสิงห์วิทยาคม	จันทบุรี	0.361	
7491	7	E	ห้องสมุดประชาชนจังหวัดจันทบุรี	จันทบุรี	0.769	
7492	7	E	ร.ร.วัดแก่งหางแมว	จันทบุรี	4.426	
7493	7	E	ร.ร.วัดมาบไม้	จันทบุรี	10.928	
7494	7	E	ร.ร.วัดคลองพลู	จันทบุรี	2.719	
7495	7	E	ร.ร.บ้านปันทม	จันทบุรี	6.789	
7496	7	E	ร.ร.วัดท่าเกวียน	ฉะเชิงเทรา	1.347	
7497	7	E	ร.ร.เฉลิมช่วงวิทยาทาน	ฉะเชิงเทรา	18.141	
7498	7	E	ร.ร.ประกอบราษฎร์บำรุง	ฉะเชิงเทรา	2.992	
7499	7	E	ร.ร.สามัคคีราษฎร์บำรุง	ฉะเชิงเทรา	0.199	
7500	7	E	ร.ร.วัดคลองสวน (ทิบุลธรรมชั้นธ)	ฉะเชิงเทรา	5.353	
7501	7	E	ร.ร.วัดวังเย็น	ฉะเชิงเทรา	2.986	
7502	7	E	ร.ร.ไทยรัฐวิทยา 41	ฉะเชิงเทรา	11.383	
7503	7	E	ร.ร.บ้านคลองอุดม	ฉะเชิงเทรา	9.188	
7504	7	E	ร.ร.บ้าน ก.ม.7	ฉะเชิงเทรา	13.427	
7505	7	E	ร.ร.มัธยมสิริวัณวรี 3 ฉะเชิงเทรา	ฉะเชิงเทรา	32.677	
7506	7	E	ร.ร.บางคล้าพิทยาคม	ฉะเชิงเทรา	6.418	
7507	7	E	ร.ร.บางน้ำเปรี้ยววิทยา	ฉะเชิงเทรา	5.389	
7508	7	E	ร.ร.ประภัสสรวทยา	ชลบุรี	0.917	
7509	7	E	ร.ร.ศรีราชา	ชลบุรี	1.008	
7510	7	E	ร.ร.บ้านป่ายูบ (บุนกี้ประชานุเคราะห์)	ชลบุรี	7.630	
7511	7	E	ร.ร.บ้านหนองเกตุ	ชลบุรี	13.106	
7512	7	E	ร.ร.อนุบาลปอทอง	ชลบุรี	14.252	
7513	7	E	ร.ร.วัดหนองสังข์	ชลบุรี	7.684	
7514	7	E	ร.ร.ชุมชนวัดหนองคำสิง	ชลบุรี	7.901	
7515	7	E	ร.ร.วัดสุทธาวาส	ชลบุรี	3.711	
7516	7	E	ร.ร.บ้านพันเสด็จนอก	ชลบุรี	47.638	
7517	7	E	ร.ร.บริษัทไทยกลีกรสงเคราะห์	ชลบุรี	2.549	
7518	7	E	ร.ร.วัดรังษีสุทธาวาส	ชลบุรี	1.437	
7519	7	E	ร.ร.สิงห์สมุทร	ชลบุรี	3.718	
7520	7	E	ร.ร.ชลบุรีสุขบท	ชลบุรี	1.550	
7521	7	E	ร.ร.ชุมชนวัดแสนคิ่ง	ตราด	0.290	
7522	7	E	ร.ร.บ้านไม้รุค(วิสิทธิ์ประชาสรรค์)	ตราด	29.790	
7523	7	E	ร.ร.ชุมชนวัดบ่อไร่	ตราด	8.786	
7524	7	E	ร.ร.แหลมออบวิทยาคม	ตราด	7.445	
7525	7	E	ร.ร.ชุมชนวัดศรีประจันตคาม	ปราจีนบุรี	1.575	
7526	7	E	ร.ร.ชุมชนวัด.ร.บ้านโง้ง	ปราจีนบุรี	0.306	
7527	7	E	ร.ร.ชุมชนบ้านขอนแก่น	ปราจีนบุรี	1.148	
7528	7	E	ห้องสมุดประชาชน"เฉลิมราชกุมารี" อำเภอนาดี	ปราจีนบุรี	19.451	
7529	7	E	ร.ร.วัดสระดู่(บุปผารังวิทย)	ปราจีนบุรี	0.645	
7530	7	E	ร.ร.บ้านกุงประชาสรรค์	ปราจีนบุรี	12.255	
7531	7	E	ร.ร.ชิตใจชื่น	ปราจีนบุรี	32.895	
7532	7	E	ร.ร.ศรีรมโสด	ปราจีนบุรี	4.386	
7533	7	E	ร.ร.ชุมชนวัด.ร.บ้านแลง (ประทุมราษฎร์รังสรรค์)	ระยอง	4.926	
7534	7	E	ร.ร.นิคมสร้างตนเอง จ.ระยอง 4	ระยอง	4.575	
7535	7	E	ร.ร.วัดไผ่ล้อม	ระยอง	1.504	
7536	7	E	ร.ร.วัด.ร.บ้านฉาง	ระยอง	4.859	
7537	7	E	ร.ร.วัดแก่งบน	ระยอง	2.971	
7538	7	E	ร.ร.วัดหนองกะพ้อ	ระยอง	3.384	
7539	7	E	ร.ร.เขาชะเมาวิทยา	ระยอง	15.530	
7540	7	E	ร.ร.มาบตาพุดพันพิทยาคาร	ระยอง	3.507	

๙๖

u

๙๖ ๑๑

ลำดับที่	โซน	พื้นที่	โรงเรียน	จังหวัด	OTDR km.
7541	7	E	ร.ร.วังจันทร์วิทยา	ระยอง	8.221
7542	7	E	ร.ร.บ้านคลองเจริญ	สระแก้ว	3.906
7543	7	E	ร.ร.คลองหาดพิทยาคม	สระแก้ว	1.500
7544	7	E	ร.ร.ทัพพระยาพิทยา	สระแก้ว	5.530
7545	7	E	ร.ร.วังหลังวิทยาคม	สระแก้ว	2.670
7546	7	E	ร.ร.อนุบาลเขาฉกรรจ์	สระแก้ว	2.860
7547	7	E	ร.ร.บ้านคลองผักขม	สระแก้ว	12.980
7548	7	E	ร.ร.บ้านศาลาลำดวน	สระแก้ว	1.830
7549	7	E	ร.ร.บ้านโคกลาน	สระแก้ว	4.530
7550	7	E	ร.ร.บ้านนางามมิตรภาพที่131	สระแก้ว	10.340
7551	7	E	ร.ร.บ้านโคกเพร็ก	สระแก้ว	6.310
7552	7	E	ร.ร.ช่องกุ่มวิทยา	สระแก้ว	7.960
7553	7	E	สนง.เขตพื้นที่การศึกษาจันทบุรี เขต 1	จันทบุรี	1.262
7554	7	E	สนง.เขตพื้นที่การศึกษาจันทบุรี เขต 2	จันทบุรี	1.408
7555	7	E	สนง.เขตพื้นที่การศึกษาชลบุรี เขต 3	ชลบุรี	2.873
7556	7	E	สนง.เขตพื้นที่การศึกษาตราด	ตราด	0.474
7557	7	E	สนง.เขตพื้นที่การศึกษาปราจีนบุรี เขต 2	ปราจีนบุรี	9.450
7558	7	E	สนง.เขตพื้นที่การศึกษาระยอง เขต 1	ระยอง	0.854
7559	7	E	สนง.เขตพื้นที่การศึกษาระยอง เขต 1	สระแก้ว	1.474
7560	8	W	ร.ร.วัดหนองปรัง (บุญมานุสรณ์)	เพชรบุรี	1.128
7561	8	W	ร.ร.บ้านเขาย้อย	เพชรบุรี	1.849
7562	8	W	ร.ร.โยธินบูรณะเพชรบุรี	เพชรบุรี	2.076
7563	8	W	ร.ร.ห้วยทรายประชาสรรค์	เพชรบุรี	5.981
7564	8	W	ร.ร.นิคมสร้างตนเองเขื่อนเพชร	เพชรบุรี	0.92
7565	8	W	ร.ร.ชะอำคุณหญิงเนื่องบุรี	เพชรบุรี	5.212
7566	8	W	ร.ร.ศึกษาสงเคราะห์เพชรบุรี	เพชรบุรี	2.351
7567	8	W	ร.ร.บ้านท่ายาง	เพชรบุรี	3.538
7568	8	W	ร.ร.ท่ายางวิทยา	เพชรบุรี	3.121
7569	8	W	ร.ร.วัดตำรงณ์	เพชรบุรี	2.916
7570	8	W	ร.ร.บ้านลาดวิทยา	เพชรบุรี	8.162
7571	8	W	ร.ร.บ้านท่าแร่ (สหราษฎร์)	เพชรบุรี	8.371
7572	8	W	ร.ร.วัดดอนไก่เตี้ย	เพชรบุรี	0.596
7573	8	W	ร.ร.พรหมานุสรณ์	เพชรบุรี	1.43
7574	8	W	ร.ร.วัดจันทราวาส (ศุขประสานราษฎร์)	เพชรบุรี	0.891
7575	8	W	ร.ร.คงคาราม	เพชรบุรี	0.764
7576	8	W	ร.ร.เบญจมาพิทยาศาสตร์	เพชรบุรี	1.35
7577	8	W	ร.ร.บางจานวิทยา	เพชรบุรี	6.393
7578	8	W	ห้องสมุดประชาชน"เฉลิมราชกุมารี" อำเภอเขาย้อย	เพชรบุรี	1.216
7579	8	W	ห้องสมุดประชาชนจังหวัดเพชรบุรี	เพชรบุรี	1.231
7580	8	W	ร.ร.ธรรมิกวิทยา (ร.ร.การศึกษา	เพชรบุรี	1.735
7581	8	W	ร.ร.ปรีดิรัฐศรี	เพชรบุรี	1.288
7582	8	W	ร.ร.สุวรรณรังสฤษฎ์วิทยาลัย	เพชรบุรี	0.518
7583	8	W	ร.ร.วัดกุฎี (ชุมชนประชารังสรรค์)	เพชรบุรี	2.118
7584	8	W	ร.ร.วัดห้วยโรง (หนึ่งนฤมิตรพิทยาคาร)	เพชรบุรี	1.642
7585	8	W	ร.ร.วัดไทรทอง (สาครราษฎร์สงเคราะห์)	เพชรบุรี	1.394
7586	8	W	ร.ร.บ้านบางแก้ว (สำนักงานสลากกินแบ่งสงเคราะห์ 44)	เพชรบุรี	11.334
7587	8	W	ร.ร.วัดบางขุนไทร (ผดุงวิทยา)	เพชรบุรี	6.935
7588	8	W	ร.ร.วัดดอนมิ่งแดด (ผลสิริราษฎร์รังสรรค์)	เพชรบุรี	0.292
7589	8	W	ร.ร.วัดปากคลอง (ศุขาลัยอุทิศ)	เพชรบุรี	0.503
7590	8	W	ร.ร.วัดต้นสน(บุญมีโชติวิทยา)	เพชรบุรี	0.979
7591	8	W	ร.ร.บ้านแหลม	เพชรบุรี	1.951
7592	8	W	ร.ร.วัดโนกลาง	เพชรบุรี	4.938
7593	8	W	ร.ร.อนุบาลเพชรบุรี	เพชรบุรี	1.203
7594	8	W	ร.ร.วัดนาพรหม (มนมหาวิริยาคาร)	เพชรบุรี	8.059
7595	8	W	ร.ร.บ้านท่าตะคร้อมิตรภาพที่ 192 (อนุสรณ์แด่พลเอกฤษณ์)	เพชรบุรี	8.029
7596	8	W	ร.ร.บ้านยางน้ำกลัดใต้	เพชรบุรี	23.707
7597	8	W	ร.ร.บ้านหนองหญ้าปล้อง (อุดมวนา)	เพชรบุรี	1.402
7598	8	W	ร.ร.ชลประทานแก่งกระจาน	เพชรบุรี	2.681

CU

PK

ฟู.อ.ด.  
โอม

รายการแสดงระยะทางสายเคเบิลใยแก้วนำแสงระหว่างสถาบันการศึกษา-เส้นทางเครือข่ายปลายทาง เอกสารแนบที่ 1-3					
ลำดับที่	โซน	พื้นที่	โรงเรียน	จังหวัด	OTDR km.
7599	8	W	ร.ร.บ้านช่อง	เพชรบุรี	8.82
7600	8	W	ร.ร. อ.ย.สิงค์ (ในพระอุปถัมภ์สมเด็จพระศรีนครินทร์ทราบรมราช	เพชรบุรี	21.95
7601	8	W	ร.ร.บ้านหนองปิ่นแตก	เพชรบุรี	7.069
7602	8	W	ร.ร.บ้านหนองยาว ( ราษฎร์สามัคคีรังสรรค์ )	เพชรบุรี	3.289
7603	8	W	ร.ร.บ้านดอนขุนห้วย	เพชรบุรี	6.109
7604	8	W	ร.ร.วัดโคกคดหลวง (สุขประสิทธิ์วิทยา)	เพชรบุรี	19.939
7605	8	W	ร.ร.เพชรบุรีปัญญานุกูล	เพชรบุรี	2.293
7606	8	W	ร.ร.บ้านโป่งเกตุ	เพชรบุรี	11.814
7607	8	W	ร.ร.บ้านหนองโรง	เพชรบุรี	9.684
7608	8	W	ร.ร.เขื่อนเพชร (ชลประทานสงเคราะห์)	เพชรบุรี	8.56
7609	8	W	ร.ร.บ้านหนองชุมแสง (พิชิตศาสนราษฎร์นุเคราะห์)	เพชรบุรี	1.55
7610	8	W	ร.ร.วัดพระพุทธบาทเขาลูกช้าง (พิพิธพัฒนานุเคราะห์)	เพชรบุรี	10.933
7611	8	W	ร.ร.วัดตาลง (ธรรมศรียาทร)	เพชรบุรี	5.908
7612	8	W	ร.ร.วัดวังไคร้	เพชรบุรี	6.15
7613	8	W	ร.ร.วัดหนองจอก (ศรีสรรค์พานิช)	เพชรบุรี	8.189
7614	8	W	ร.ร.วัดหนองแก (กล่อมวิทยาคาร)	เพชรบุรี	15.886
7615	8	W	ร.ร.บ้านช่อง(ประชากรบำรุง)	เพชรบุรี	10.208
7616	8	W	ร.ร.วัดโพธิ์ลอย (เรือนวงศ์ผดุง)	เพชรบุรี	3.802
7617	8	W	ร.ร.แก่งกระจานวิทยา	เพชรบุรี	2.737
7618	8	W	ร.ร.เขาย้อยวิทยา	เพชรบุรี	2.144
7619	8	W	ร.ร.โคกคดหลวงวิทยา	เพชรบุรี	1.715
7620	8	W	ร.ร.หนองชุมแสงวิทยา	เพชรบุรี	6.951
7621	8	W	ร.ร.หนองจอกวิทยา	เพชรบุรี	3.287
7622	8	W	ร.ร.วชิรธรรมไศกิต	เพชรบุรี	5.494
7623	8	W	ร.ร.บ้านแหลมวิทยา	เพชรบุรี	1.725
7624	8	W	ร.ร.หนองหญ้าปล้องวิทยา	เพชรบุรี	7.15
7625	8	W	สพม เขต 10	เพชรบุรี	2
7626	8	W	ร.ร.วัดกุฎี (นันทวิเทศประชาสรรค์)	เพชรบุรี	6.119
7627	8	W	ร.ร.เฉลิมพระเกียรติสมเด็จพระศรีนครินทร์กาญจนบุรี	กาญจนบุรี	4.073
7628	8	W	ร.ร.วัดหนองเสือ	กาญจนบุรี	5.606
7629	8	W	ร.ร.ท่าม่วงราษฎร์บำรุง	กาญจนบุรี	2.057
7630	8	W	ร.ร.หนองขาโทวิทพิทยาคม	กาญจนบุรี	3.298
7631	8	W	ร.ร.วัดศรีไลหารราษฎร์บำรุง	กาญจนบุรี	1.59
7632	8	W	ร.ร.วิสุทธิรังษี	กาญจนบุรี	0.725
7633	8	W	ร.ร.วัดวังนายทวยการาม	กาญจนบุรี	0.959
7634	8	W	ร.ร.เขาดินวิทยาคาร	กาญจนบุรี	1.896
7635	8	W	ร.ร.วัดศรีโพธิ์	กาญจนบุรี	3.287
7636	8	W	ร.ร.ท่าเรือพิทยาคม	กาญจนบุรี	2.568
7637	8	W	ร.ร.บ้านท่ามะกา	กาญจนบุรี	0.503
7638	8	W	ร.ร.ท่ามะกาพิทยาคม	กาญจนบุรี	2.488
7639	8	W	ร.ร.วัดท่าเรือ (อศสหาพิทยาคาร)	กาญจนบุรี	1.926
7640	8	W	ร.ร.ไตรโยคมนตรีกาญจนวิทยา	กาญจนบุรี	1.089
7641	8	W	ร.ร.บ้านวังโพธิ์	กาญจนบุรี	0.295
7642	8	W	ร.ร.บ่อพลอยรัชดาภิเษก	กาญจนบุรี	3.417
7643	8	W	ร.ร.ศึกษาสงเคราะห์พนมทวน	กาญจนบุรี	0.984
7644	8	W	ร.ร.พนมทวนขุนปลั่ง	กาญจนบุรี	2.778
7645	8	W	ร.ร.พนมทวนพิทยาคม (สว่างเฉลิมสุคนธ์สิทธิอุปถัมภ์)	กาญจนบุรี	1.424
7646	8	W	ร.ร.เทพมงคลรังษี	กาญจนบุรี	0.993
7647	8	W	ร.ร.กาญจนบานุเคราะห์	กาญจนบุรี	2.343
7648	8	W	ห้องสมุดประชาชนจังหวัดกาญจนบุรี	กาญจนบุรี	0.745
7649	8	W	ร.ร.บ้านทุ่งมะขามเฒ่า	กาญจนบุรี	10.79
7650	8	W	ร.ร.วัดจรเข้เผือก	กาญจนบุรี	5.42
7651	8	W	ร.ร.บ้านท่ามะเฝือก	กาญจนบุรี	4.38
7652	8	W	ร.ร.อนุบาลด่านมะขามเตี้ย	กาญจนบุรี	1.11
7653	8	W	ร.ร.บ้านหนองไผ่	กาญจนบุรี	9.8
7654	8	W	ร.ร.วัดท่าตะคร้อ	กาญจนบุรี	5.2
7655	8	W	ร.ร.อนุบาลท่าม่วง	กาญจนบุรี	3.49
7656	8	W	ร.ร.วัดท่าล้อ	กาญจนบุรี	1.93

or P

12/12/20  
km

รายการแสดงระยะทางสายเคเบิลใยแก้วนำแสงระหว่างสถาบันการศึกษา เส้นทางเครือข่ายปลายทาง เอกสารแนบที่ 1-3					
ลำดับที่	โซน	พื้นที่	โรงเรียน	จังหวัด	OTDR km.
7657	8	W	ร.ร.ตลาดสำโรง	กาญจนบุรี	1.86
7658	8	W	ร.ร.บ้านห้วยไร่	กาญจนบุรี	6.84
7659	8	W	ร.ร.บ้านหนองเป็ด	กาญจนบุรี	7.6
7660	8	W	ร.ร.วัดซูกพี	กาญจนบุรี	5.35
7661	8	W	ร.ร.วัดขุนไทยธาราราม	กาญจนบุรี	3.76
7662	8	W	ร.ร.บ้านรางสาสี่	กาญจนบุรี	4.77
7663	8	W	ร.ร.บ้านหนองคาบง	กาญจนบุรี	1.59
7664	8	W	ร.ร.วัดวังศาลา	กาญจนบุรี	4.53
7665	8	W	ร.ร.วัดโพธิ์ศรีสุธาราม	กาญจนบุรี	4.27
7666	8	W	ร.ร.วัดอินทาราม	กาญจนบุรี	2.31
7667	8	W	ร.ร.ดิสกุล	กาญจนบุรี	2.62
7668	8	W	ร.ร.บ้านหนองสองห้อง	กาญจนบุรี	6.8
7669	8	W	ร.ร.บ้านแก่งหลวง	กาญจนบุรี	10.62
7670	8	W	ร.ร.วัดท่าน้ำตื้น	กาญจนบุรี	4.52
7671	8	W	ร.ร.บ้านหนองสองตอน	กาญจนบุรี	11.18
7672	8	W	ร.ร.บ้านช่องสะเดา(การไฟฟ้าฝ่ายผลิตอุทัย)	กาญจนบุรี	18.48
7673	8	W	ร.ร.บ้านหัวหิน	กาญจนบุรี	4.33
7674	8	W	ร.ร.วัดร.บ้านเก่า	กาญจนบุรี	10.25
7675	8	W	ร.ร.อนุบาลร.วัดไชยชุมพลชนะสงคราม	กาญจนบุรี	1.61
7676	8	W	ร.ร.อนุบาลกาญจนบุรี	กาญจนบุรี	1.12
7677	8	W	ร.ร.บ้านห้วยนา	กาญจนบุรี	3.29
7678	8	W	ร.ร.บ้านวังสารภี	กาญจนบุรี	1.77
7679	8	W	ร.ร.วัดลาดหญ้า	กาญจนบุรี	5.61
7680	8	W	ร.ร.วัดศรีอุปการาม	กาญจนบุรี	5.31
7681	8	W	ร.ร.บ้านพญาลัย	กาญจนบุรี	3.03
7682	8	W	ร.ร.บ้านวังลาน	กาญจนบุรี	5.25
7683	8	W	ร.ร.ชุมชนบ้านท่ากระดาน	กาญจนบุรี	1.94
7684	8	W	ร.ร.บ้านเจ้าเนร	กาญจนบุรี	4.39
7685	8	W	ร.ร.อนุบาลศรีสวัสดิ์	กาญจนบุรี	3.54
7686	8	W	ร.ร.วัดเขาสถาสิบหาบ	กาญจนบุรี	4.07
7687	8	W	ร.ร.อนุบาลร.วัดลูกแกประชาชนุทิศ	กาญจนบุรี	1.02
7688	8	W	ร.ร.วัดคอนชะเอม	กาญจนบุรี	4.75
7689	8	W	ร.ร.บ้านรางกระต่าย	กาญจนบุรี	4.06
7690	8	W	ร.ร.วัดสำนักศรี	กาญจนบุรี	6.52
7691	8	W	ร.ร.วัดกระต่ายเต้น	กาญจนบุรี	5.51
7692	8	W	ร.ร.วัดใหม่เจริญผล	กาญจนบุรี	2.57
7693	8	W	ร.ร.วัดพระแท่นดงรัง	กาญจนบุรี	0.762
7694	8	W	ร.ร.บ้านดอนรัก	กาญจนบุรี	5.8
7695	8	W	ร.ร.วัดเขาสะพายแรง	กาญจนบุรี	1.05
7696	8	W	ร.ร.วัดสนามแย้	กาญจนบุรี	2.52
7697	8	W	ร.ร.วัดหนองพลับ	กาญจนบุรี	7.44
7698	8	W	ร.ร.วัดคาปานนิมิต มิตรภาพที่ 142	กาญจนบุรี	6.2
7699	8	W	ร.ร.วัดห้วยเหนียว"ปัญญสิริวิทยา"	กาญจนบุรี	1.33
7700	8	W	ร.ร.วัดคอนเจดีย์	กาญจนบุรี	5.89
7701	8	W	ร.ร.วัดศาลวนาราม	กาญจนบุรี	4.01
7702	8	W	ร.ร.วัดทุ่งสมอ	กาญจนบุรี	6.83
7703	8	W	ร.ร.วัดบ้านทวน	กาญจนบุรี	2.33
7704	8	W	ร.ร.วัดพังตรุ	กาญจนบุรี	5.64
7705	8	W	ร.ร.บ้านบ่อระแหง	กาญจนบุรี	6.21
7706	8	W	ร.ร.วัดเบญพาด	กาญจนบุรี	3.81
7707	8	W	ร.ร.บ้านตลาดเขตมิตรภาพที่ 105	กาญจนบุรี	2.26
7708	8	W	ร.ร.บ้านหลุมหิน	กาญจนบุรี	0.505
7709	8	W	ร.ร.บ้านสระลุมพุก	กาญจนบุรี	6.08
7710	8	W	ร.ร.วัดดอนแสลบ	กาญจนบุรี	4.66
7711	8	W	ร.ร.วัดหนองปลิง	กาญจนบุรี	6.24
7712	8	W	ร.ร.วัดเขารักษ์	กาญจนบุรี	5.76
7713	8	W	ร.ร.บ้านสระลงเรือ	กาญจนบุรี	2.36
7714	8	W	ร.ร.บ้านทัพพระยา	กาญจนบุรี	7.92

or Ad

19/10/20  
mm

รายการแสดงระยะทางสายเคเบิลใยแก้วนำแสงระหว่างสถาบันการศึกษา เส้นทางเครือข่ายปลายทาง เอกสารแนบที่ 1-3					
ลำดับที่	โซน	พื้นที่	โรงเรียน	จังหวัด	OTDR km.
7715	8	W	ร.ร.อนุบาลห้วยกระเจา	กาญจนบุรี	12.84
7716	8	W	ร.ร.อนุบาลทองผาภูมิ	กาญจนบุรี	1.51
7717	8	W	ร.ร.วัดปรังกาลี	กาญจนบุรี	2.26
7718	8	W	ร.ร.บ้านเสาทอง	กาญจนบุรี	5.32
7719	8	W	ร.ร.บ้านอุล้อง	กาญจนบุรี	10.26
7720	8	W	ร.ร.บ้านหินแหลม	กาญจนบุรี	1.8
7721	8	W	ร.ร.บ้านกุยแฮย	กาญจนบุรี	4.77
7722	8	W	ร.ร.บ้านลิ้นถิ่น	กาญจนบุรี	4.49
7723	8	W	ร.ร.สมาคมป่าไม้แห่งประเทศไทยอุทิศ	กาญจนบุรี	22.02
7724	8	W	ร.ร.บ้านไร่ป่า	กาญจนบุรี	4.43
7725	8	W	ร.ร.บ้านไร่	กาญจนบุรี	6.23
7726	8	W	ร.ร.บ้านประจำไม้	กาญจนบุรี	9.32
7727	8	W	ร.ร.ครูสภา	กาญจนบุรี	10.95
7728	8	W	ร.ร.วัดหินตาด	กาญจนบุรี	6.49
7729	8	W	ร.ร.อนุบาลไทรโยค	กาญจนบุรี	0.73
7730	8	W	ร.ร.พุทธวิมุตติวิทยา	กาญจนบุรี	1.98
7731	8	W	ร.ร.ไทรโยคใหญ่	กาญจนบุรี	1.79
7732	8	W	ร.ร.บ้านวังสิงห์	กาญจนบุรี	13.07
7733	8	W	ร.ร.บ้านท่าดินแดง	กาญจนบุรี	7.39
7734	8	W	ร.ร.บ้านของกาเรีย	กาญจนบุรี	6.29
7735	8	W	ร.ร.วัดวังแก้วไวการาม	กาญจนบุรี	6.05
7736	8	W	ร.ร.บ้านห้วยมาลัย	กาญจนบุรี	17.29
7737	8	W	ร.ร.บ้านใหม่พัฒนา	กาญจนบุรี	4.04
7738	8	W	ร.ร.บ้านห้วยกบ	กาญจนบุรี	8.34
7739	8	W	ร.ร.บ้านช่องด่าน	กาญจนบุรี	0.352
7740	8	W	ร.ร.อนุบาลบ่อพลอย	กาญจนบุรี	0.573
7741	8	W	ร.ร.บ้านหนองกร่าง	กาญจนบุรี	8.91
7742	8	W	ร.ร.บ้านหลังเขา	กาญจนบุรี	5.41
7743	8	W	ร.ร.บ้านเสาทอง	กาญจนบุรี	9.32
7744	8	W	ร.ร.บ้านหนองกระทู้	กาญจนบุรี	3.43
7745	8	W	ร.ร.วัดทุ่งมะสัง(มิตรภาพที่ 9)	กาญจนบุรี	9.38
7746	8	W	ร.ร.บ้านหนองรี	กาญจนบุรี	0.091
7747	8	W	ร.ร.ชุมชนบ้านหลมรัง	กาญจนบุรี	0.125
7748	8	W	ร.ร.ไทยรัฐวิทยา 21 (บ้านลำเหย)	กาญจนบุรี	0.166
7749	8	W	ร.ร.บ้านยางสูง	กาญจนบุรี	0.424
7750	8	W	ร.ร.อนุบาลวัดเลาขวัญ	กาญจนบุรี	9.81
7751	8	W	ร.ร.บ้านหนองแสลบ	กาญจนบุรี	15.17
7752	8	W	ร.ร.บ้านหนองเค็ด	กาญจนบุรี	9.32
7753	8	W	ร.ร.บ้านหนองประตู	กาญจนบุรี	11.16
7754	8	W	ร.ร.บ้านตลิ่งเหนือ	กาญจนบุรี	9.85
7755	8	W	ร.ร.บ้านหนองปลิง	กาญจนบุรี	7.61
7756	8	W	ร.ร.บ้านตรอกสะเดา	กาญจนบุรี	11.02
7757	8	W	ร.ร.ชุมชนบ้านหนองฝ้าย	กาญจนบุรี	7.01
7758	8	W	ร.ร.วัดใหม่ภูมิเจริญ	กาญจนบุรี	5.16
7759	8	W	ร.ร.บ้านหนองโสน	กาญจนบุรี	2.97
7760	8	W	ร.ร.บ้านน้ำคลุ้ง	กาญจนบุรี	15.75
7761	8	W	ร.ร.บ้านหนองผักแว่น	กาญจนบุรี	0.037
7762	8	W	ร.ร.บ้านเขาหินตั้ง	กาญจนบุรี	9.88
7763	8	W	ร.ร.บ้านเขาแหลม	กาญจนบุรี	5.61
7764	8	W	ร.ร.อนุบาลหนองปรือ	กาญจนบุรี	2.99
7765	8	W	ร.ร.บ้านหนองซอน	กาญจนบุรี	0.214
7766	8	W	ร.ร.วัดหนองไม้เอื้อย	กาญจนบุรี	0.113
7767	8	W	ร.ร.บ้านหนองซอนเทพพนม	กาญจนบุรี	6.15
7768	8	W	ร.ร.บ้านหนองปลาไหล	กาญจนบุรี	8.41
7769	8	W	ร.ร.ด่านมะขามเตี้ยวิทยาคม	กาญจนบุรี	10.11
7770	8	W	ร.ร.ทองผาภูมิวิทยา	กาญจนบุรี	1.86
7771	8	W	ร.ร.ร่มเกล้า กาญจนบุรี	กาญจนบุรี	2.22
7772	8	W	ร.ร.พิงตรราชภัฏรังสรรค์	กาญจนบุรี	4.37

๐๕ ๙๕

1/๑๒  
๑๑  
๑๒

รายการแสดงระยะทางสายเคเบิลใยแก้วนำแสงระหว่างสถาบันการศึกษา เส้นทางเครือข่ายปลายทาง เอกสารแนบที่ 1-3

ลำดับที่	โซน	พื้นที่	โรงเรียน	จังหวัด	OTDR km.
7773	8	W	ร.ร.หนองตากายดั่งวิริยะราษฎร์บำรุง	กาญจนบุรี	4.81
7774	8	W	ร.ร.พระแท่นดงรังวิทยา	กาญจนบุรี	2.87
7775	8	W	ร.ร.นิเวศราษฎร์อุปถัมภ์	กาญจนบุรี	3.24
7776	8	W	ร.ร.ไทรโยคน้อยวิทยา	กาญจนบุรี	0.696
7777	8	W	ร.ร.เทศรินทร์ลาดหญ้า กาญจนบุรี	กาญจนบุรี	0.699
7778	8	W	ร.ร.เลขาวิทยราษฎร์บำรุง	กาญจนบุรี	4.69
7779	8	W	ร.ร.อุดมสิทธิศึกษา	กาญจนบุรี	0.577
7780	8	W	ร.ร.ประชามงคล	กาญจนบุรี	3.01
7781	8	W	ร.ร.หนองปรือพิทยาคม	กาญจนบุรี	0.112
7782	8	W	ร.ร.บ้านเสาหงษ์	กาญจนบุรี	9.289
7783	8	W	ร.ร.อนุบาลพนมทวน	กาญจนบุรี	5.323
7784	8	W	ร.ร.กำแพงแสนวิทยา	นครปฐม	2.399
7785	8	W	ร.ร.อินทศักรศึกษา (บ้านยาง)	นครปฐม	0.525
7786	8	W	ร.ร.บ้านอกระทิง	นครปฐม	1.598
7787	8	W	ร.ร.วัดกกตาล (สีมารัตน์วิทยา)	นครปฐม	1.347
7788	8	W	ร.ร.วัดจิวราย (พินพิทยาคาร)	นครปฐม	2.598
7789	8	W	ร.ร.วัดศิระทอง	นครปฐม	2.608
7790	8	W	ร.ร.วัดกลางคูเวียง	นครปฐม	2.205
7791	8	W	ร.ร.วัดไทร (ลินศึกษาลัย)	นครปฐม	2.848
7792	8	W	ร.ร.ภัทรญาณวิทยา	นครปฐม	1.449
7793	8	W	ร.ร.วัดท่าตำหนัก (เทพวิทยเสถียร)	นครปฐม	3.196
7794	8	W	ร.ร.จิวรายบุญมีรังสฤต	นครปฐม	2.419
7795	8	W	ร.ร.วัดตึกตา (ภิกษุธรรมประสิทธิ์)	นครปฐม	0.321
7796	8	W	ร.ร.วัดกลางบางแก้ว	นครปฐม	1.582
7797	8	W	ร.ร.เพิ่มวิทยา	นครปฐม	2.481
7798	8	W	ร.ร.รัตนโกสินทร์สมโภชบวรนิเวศศาลายา	นครปฐม	0.612
7799	8	W	ร.ร.วัดศาลวัน	นครปฐม	1.832
7800	8	W	ร.ร.พระตำหนักสวนกุหลาบมหามงคล	นครปฐม	0.985
7801	8	W	ร.ร.บดินทร์สวัสดิ์	นครปฐม	2.108
7802	8	W	ร.ร.พระปฐมวิทยาลัย	นครปฐม	1.449
7803	8	W	ร.ร.วัดธรรมศาลา (หลวงพ่อน้อยอุปถัมภ์)	นครปฐม	3.053
7804	8	W	ร.ร.วัดวังตะก	นครปฐม	1.13
7805	8	W	ร.ร.สิรินธรราชวิทยาลัย	นครปฐม	2.164
7806	8	W	ร.ร.วัดโพรงมะเดื่อ (ศรีวิทยากร)	นครปฐม	0.634
7807	8	W	ร.ร.วัดสามควายเผือก	นครปฐม	2.665
7808	8	W	ร.ร.วัดหนองเสือ (เรืองวิทยานุกูล)	นครปฐม	2.225
7809	8	W	ร.ร.บ้านหนองปากโลง (รัฐประชาชนเคราะห)	นครปฐม	3.193
7810	8	W	ร.ร.ศรีวิชัยวิทยา	นครปฐม	0.602
7811	8	W	ร.ร.วัดม่วงตารศ	นครปฐม	3.982
7812	8	W	ร.ร.วัดทัพหลวง (หลวงพ่อกิตติอุปถัมภ์)	นครปฐม	0.908
7813	8	W	ร.ร.โพรงมะเดื่อวิทยาคม	นครปฐม	4.82
7814	8	W	ร.ร.วัดพระปฐมเจดีย์ (มหินทรศึกษากร)	นครปฐม	0.689
7815	8	W	ร.ร.ราชินีบูรณะ	นครปฐม	0.546
7816	8	W	ร.ร.วัดลาดปลาเค้า	นครปฐม	4.069
7817	8	W	ร.ร.วัดเกาะวังไทร	นครปฐม	2.986
7818	8	W	ร.ร.วัดห้วยจรเข้มหาวิทยาลัย	นครปฐม	1.126
7819	8	W	ร.ร.วัดพระประโทนเจดีย์ (ตั้งตรงจิตร 4)	นครปฐม	0.51
7820	8	W	ร.ร.วัดไผ่ล้อม (พูลประชาอุปถัมภ์)	นครปฐม	1.582
7821	8	W	ร.ร.วัดไร่ขิง	นครปฐม	1.261
7822	8	W	ห้องสมุดประชาชน"เฉลิมราชกุมารี" อำเภอกำแพงแสน	นครปฐม	5.275
7823	8	W	ห้องสมุดประชาชน"เฉลิมราชกุมารี" อำเภอสามพราน	นครปฐม	2.148
7824	8	W	ห้องสมุดประชาชนจังหวัดนครปฐม	นครปฐม	1.200
7825	8	W	ร.ร.สัมมาสิกขาปฐมอโศก	นครปฐม	3.272
7826	8	W	ห้องสมุดประชาชนจังหวัดนครปฐม	นครปฐม	1.24
7827	8	W	ร.ร.วัดทะเลบก	นครปฐม	5.45
7828	8	W	ร.ร.ประถมฐานบินกำแพงแสน	นครปฐม	0.707
7829	8	W	ร.ร.อนุบาลกำแพงแสน	นครปฐม	4.72
7830	8	W	ร.ร.วัดบ่อน้ำจืด	นครปฐม	4.303

W

AS

AS D.  
/mm

รายการแสดงระยะทางสายเคเบิลใยแก้วนำแสงระหว่างสถาบันการศึกษา เส้นทางเครือข่ายปลายทาง เอกสารแนบที่ 1-3					
ลำดับที่	โซน	พื้นที่	โรงเรียน	จังหวัด	OTDR km.
7831	8	W	ร.ร.วัดสระพัง	นครปฐม	2.287
7832	8	W	ร.ร.วัดปลักไม้ลาย	นครปฐม	3.145
7833	8	W	ร.ร.บ้านบ่อน้ำพุ	นครปฐม	2.787
7834	8	W	ร.ร.วัดนิยมนธรรมวาราม	นครปฐม	5.362
7835	8	W	ร.ร.วัดหนองศาลา	นครปฐม	13.455
7836	8	W	ร.ร.บ้านห้วยรางเกตุ	นครปฐม	7.163
7837	8	W	ร.ร.วัดศาลาดักสิทธิ์ชัยวิศาล	นครปฐม	2.562
7838	8	W	ร.ร.วัดประชาราษฎร์บำรุง	นครปฐม	4.954
7839	8	W	ร.ร.วัดวังน้ำเขียว	นครปฐม	3.628
7840	8	W	ร.ร.วัดสระสีมูม	นครปฐม	4.702
7841	8	W	ร.ร.วัดดอนเตาอิฐ	นครปฐม	2.643
7842	8	W	ร.ร.บ้านสระน้ำส้ม	นครปฐม	5.514
7843	8	W	ร.ร.วัดท่าเสา	นครปฐม	5.039
7844	8	W	ร.ร.วัดหนองโพธิ์	นครปฐม	11.092
7845	8	W	ร.ร.วัดร.ร.บ้านหลวง	นครปฐม	8.135
7846	8	W	ร.ร.วัดลำเหย	นครปฐม	5.81
7847	8	W	ร.ร.วัดตะโกสูง	นครปฐม	5.999
7848	8	W	ร.ร.วัดสามง่าม	นครปฐม	0.437
7849	8	W	ร.ร.วัดกงลาด	นครปฐม	6.433
7850	8	W	ร.ร.วัดดอนยายหอม	นครปฐม	9.48
7851	8	W	ร.ร.วัดตาก้อง	นครปฐม	3.974
7852	8	W	ร.ร.หลวงพ่อบำรุงวัดตาก้องอนุสรณ์	นครปฐม	4.804
7853	8	W	ร.ร.วัดบางแหลม	นครปฐม	8.126
7854	8	W	ร.ร.วัดบ้านยาง	นครปฐม	4.115
7855	8	W	ร.ร.บ้านหนองกะโดน	นครปฐม	10.069
7856	8	W	ร.ร.อนุบาลนครปฐม	นครปฐม	0.414
7857	8	W	ร.ร.วัดห้วยรัก	นครปฐม	3.275
7858	8	W	ร.ร.วัดพะเนียงแตก	นครปฐม	3.17
7859	8	W	ร.ร.วัดสระกะเทียม	นครปฐม	1.461
7860	8	W	ร.ร.วัดใหม่ห้วยลึก	นครปฐม	1.347
7861	8	W	ร.ร.บ้านหนองงูเหลือม	นครปฐม	10.275
7862	8	W	ร.ร.วัดประชานาถ	นครปฐม	2.252
7863	8	W	ร.ร.โคกพระเจดีย์(เอกเผ่าพิทยา)	นครปฐม	6.336
7864	8	W	ร.ร.วัดบางพระ	นครปฐม	1.238
7865	8	W	ร.ร.วัดลานตากฟ้า	นครปฐม	7.035
7866	8	W	ร.ร.โสตศึกษาจังหวัดนครปฐม	นครปฐม	2.336
7867	8	W	ร.ร.วัดใหม่สุคนธาาราม (ปิ่นรัตนราษฎร์)	นครปฐม	5.082
7868	8	W	ร.ร.วัดศรีมหาโพธิ์	นครปฐม	3.931
7869	8	W	ร.ร.วัดโคกเขมา	นครปฐม	1.131
7870	8	W	ร.ร.วัดลานคา	นครปฐม	8.811
7871	8	W	ร.ร.วัดโพธิ์	นครปฐม	7.456
7872	8	W	ร.ร.วัดนราภิรมย์	นครปฐม	6.686
7873	8	W	ร.ร.วัดผาสุการาม	นครปฐม	3.239
7874	8	W	ร.ร.ตลาดรางกระทุ่ม	นครปฐม	3.798
7875	8	W	ร.ร.วัดบึงลาดสวาย	นครปฐม	5.522
7876	8	W	ร.ร.บ้านประตู่หน้าพระพิมล	นครปฐม	2.352
7877	8	W	ร.ร.วัดบางหลวง	นครปฐม	14.034
7878	8	W	ร.ร.วัดไผ่หูช้าง	นครปฐม	6.159
7879	8	W	ร.ร.วัดเวฬุวนาราม	นครปฐม	1.092
7880	8	W	ร.ร.วัดศิลามูล	นครปฐม	1.19
7881	8	W	ร.ร.วัดมะเกลือ	นครปฐม	5.586
7882	8	W	ร.ร.บ้านคลองโยง	นครปฐม	5.484
7883	8	W	ร.ร.บ้านกระทุ่มล้ม	นครปฐม	4.888
7884	8	W	ร.ร.บ้านเพ็ญวัฒนา	นครปฐม	4.064
7885	8	W	ร.ร.วัดปรีดาราม	นครปฐม	4.867
7886	8	W	ร.ร.วัดวังน้ำขาว	นครปฐม	9.228
7887	8	W	ร.ร.บ้านคลองใหม่	นครปฐม	3.626
7888	8	W	ร.ร.วัดจินดาราม	นครปฐม	7.03

รายการแสดงระยะทางสายเคเบิลใยแก้วนำแสงระหว่างสถาบันการศึกษา เส้นทางเครือข่ายปลายทาง เอกสารแนบที่ 1-3					
ลำดับที่	โซน	พื้นที่	โรงเรียน	จังหวัด	OTDR km.
7889	8	W	ร.ร.วัดท่าข้าม	นครปฐม	7.36
7890	8	W	ร.ร.วัดดอนหวาย(นครรัฐประสาธ)	นครปฐม	3.627
7891	8	W	ร.ร.คลองบางกระทึก	นครปฐม	2.27
7892	8	W	ร.ร.วัดบางช้างใต้	นครปฐม	5.365
7893	8	W	ร.ร.วัดสรรเพชญ์	นครปฐม	1.005
7894	8	W	ร.ร.วัดท่าพูด	นครปฐม	2.866
7895	8	W	ร.ร.วัดหอมเกร็ด	นครปฐม	8.041
7896	8	W	ร.ร.บ้านคลองลัดอ้อมใหญ่	นครปฐม	2.823
7897	8	W	ร.ร.มัธยมฐานบินกำแพงแสน	นครปฐม	7.232
7898	8	W	ร.ร.ศาลาตึกวิทยา	นครปฐม	0.628
7899	8	W	ร.ร.บ้านหลวงวิทยา	นครปฐม	0.798
7900	8	W	ร.ร.คงทองวิทยา	นครปฐม	4.991
7901	8	W	ร.ร.ปรกแก้ววิทยา	นครปฐม	4.237
7902	8	W	ร.ร.แหลมบัววิทยา	นครปฐม	3.622
7903	8	W	ร.ร.บัวปากท่าวิทยา	นครปฐม	8.875
7904	8	W	ร.ร.บางเลนวิทยา	นครปฐม	1.406
7905	8	W	ร.ร.บางหลวงวิทยา	นครปฐม	1.429
7906	8	W	ร.ร.พระปฐมวิทยาลัย2หลวงพ่อเงินอนุสรณ์	นครปฐม	1.715
7907	8	W	ร.ร.สระกะเทียมวิทยาคม	นครปฐม	3.888
7908	8	W	ร.ร.ปรีดาราษฎร์วิทยาคม	นครปฐม	0.615
7909	8	W	ร.ร.สามพรานวิทยา	นครปฐม	3.345
7910	8	W	ร.ร.วัดไร่ขิงวิทยา	นครปฐม	0.62
7911	8	W	ร.ร.สามร้อยยอดวิทยาคม	ประจวบคีรีขันธ์	0.809
7912	8	W	ร.ร.เตรียมอุดมศึกษาพัฒนาการปราณบุรี	ประจวบคีรีขันธ์	1.282
7913	8	W	ร.ร.ปากน้ำปราณวิทยา	ประจวบคีรีขันธ์	11.138
7914	8	W	ร.ร.เมืองปราณบุรี	ประจวบคีรีขันธ์	1.566
7915	8	W	ร.ร.บ้านศาลาลัย	ประจวบคีรีขันธ์	0.16
7916	8	W	ร.ร.บ้านหนองขาม (สันติกาญจน์ราษฎร์บำรุง)	ประจวบคีรีขันธ์	2.693
7917	8	W	ร.ร.บ้านสามร้อยยอด (บุญรักษ์อุทิศ)	ประจวบคีรีขันธ์	2.53
7918	8	W	ร.ร.บ้านดอนกลาง	ประจวบคีรีขันธ์	0.4
7919	8	W	ร.ร.กุยบุรีวิทยา	ประจวบคีรีขันธ์	0.262
7920	8	W	ร.ร.บ้านหนองตาแต้ม (ราชประชานุกุล)	ประจวบคีรีขันธ์	0.825
7921	8	W	ร.ร.บ้านตำหรุ (วังประชาสงเคราะห์)	ประจวบคีรีขันธ์	0.328
7922	8	W	ร.ร.บ้านหนองหอย	ประจวบคีรีขันธ์	2.655
7923	8	W	ร.ร.บ้านคันกระได	ประจวบคีรีขันธ์	5.422
7924	8	W	ร.ร.หัวหิน	ประจวบคีรีขันธ์	0.819
7925	8	W	ร.ร.บ้านหนองตะเภา	ประจวบคีรีขันธ์	2.166
7926	8	W	ร.ร.บ้านหนองพรานพุก	ประจวบคีรีขันธ์	4.726
7927	8	W	ร.ร.บ้านห้วยมงคล	ประจวบคีรีขันธ์	5.098
7928	8	W	ร.ร.บ้านทับไต้	ประจวบคีรีขันธ์	0.494
7929	8	W	ร.ร.หัวหินวิทยาคม	ประจวบคีรีขันธ์	1.422
7930	8	W	ร.ร.พัฒนศาสตร์วิทยา	ประจวบคีรีขันธ์	13.252
7931	8	W	ร.ร.บ้านท่าฝาง	ประจวบคีรีขันธ์	3.323
7932	8	W	ร.ร.หาดสนุกราษฎร์บำรุง	ประจวบคีรีขันธ์	3.464
7933	8	W	ร.ร.อ่าวน้อยวิทยานิคม	ประจวบคีรีขันธ์	4.026
7934	8	W	ร.ร.หัวกอวิทยาลัย	ประจวบคีรีขันธ์	5.22
7935	8	W	ร.ร.ยางชุมวิทยา	ประจวบคีรีขันธ์	21.407
7936	8	W	ร.ร.บ้านหนองเตาปูน	ประจวบคีรีขันธ์	8.582
7937	8	W	ร.ร.บ้านเขาแดง	ประจวบคีรีขันธ์	21.376
7938	8	W	ร.ร.วัดคอนยายหนู	ประจวบคีรีขันธ์	15.683
7939	8	W	ร.ร.บ้านป่ากลม	ประจวบคีรีขันธ์	14.218
7940	8	W	ร.ร.บ้านหนองเกด	ประจวบคีรีขันธ์	11.441
7941	8	W	ร.ร.หนองพลับวิทยา	ประจวบคีรีขันธ์	17.181
7942	8	W	ร.ร.อนุบาลหัวหิน (บ้านหนองซอน)	ประจวบคีรีขันธ์	13.011
7943	8	W	ร.ร.บ้านไร่เก้าสามร้อยยอด	ประจวบคีรีขันธ์	0.79
7944	8	W	ร.ร.บ้านหนองจิก	ประจวบคีรีขันธ์	8.546
7945	8	W	ร.ร.บ้านลาดวิถี	ประจวบคีรีขันธ์	33.379
7946	8	W	ร.ร.บ้านพุน้อย	ประจวบคีรีขันธ์	35.534

๕๖

๐๙

๑๙/๑๑  
/๓๓

รายการแสดงระยะทางสายเคเบิลใยแก้วนำแสงระหว่างสถานการศึกษา เส้นทางเครือข่ายปลายทาง เอกสารแนบที่ 1-3					
ลำดับที่	โซน	พื้นที่	โรงเรียน	จังหวัด	OTDR km.
7947	8	W	ร.ร.บ้านปากน้ำปราด	ประจวบคีรีขันธ์	2.047
7948	8	W	ร.ร.บ้านปรีน้อย	ประจวบคีรีขันธ์	2.654
7949	8	W	ร.ร.บ้านวังภัง (รัฐราษฎร์บำรุง) มิตรภาพที่158	ประจวบคีรีขันธ์	3.282
7950	8	W	ร.ร.บ้านหนองยิงหมี่	ประจวบคีรีขันธ์	4.788
7951	8	W	ร.ร.บ้านหนองคาง	ประจวบคีรีขันธ์	1.067
7952	8	W	ร.ร.อนุบาลกุยบุรี (วัดวังยาว)	ประจวบคีรีขันธ์	2.424
7953	8	W	ร.ร.คุรุราษฎร์รังสฤษดิ์	ราชบุรี	0.739
7954	8	W	ร.ร.บ้านจอมบึง (วาปีพร้อมประชาศึกษา)	ราชบุรี	1.91
7955	8	W	ร.ร.บางแพปฐมพิทยา	ราชบุรี	0.811
7956	8	W	ร.ร.รัตนราษฎร์บำรุง	ราชบุรี	2.934
7957	8	W	ร.ร.วัดดอนตุม	ราชบุรี	2.381
7958	8	W	ร.ร.วัดจันทาราม	ราชบุรี	0.61
7959	8	W	ร.ร.หนองโพวิทยา	ราชบุรี	1.057
7960	8	W	ร.ร.โพธาวัฒนาเสนี (หลังโน)	ราชบุรี	1.416
7961	8	W	ร.ร.วัดช่องพราน	ราชบุรี	1.468
7962	8	W	ร.ร.วัดดอนกระเบื้อง	ราชบุรี	1.594
7963	8	W	ร.ร.ชุมชนวัดหนองโพ	ราชบุรี	1.139
7964	8	W	ร.ร.วัดนางแก้ว	ราชบุรี	3.922
7965	8	W	ร.ร.ช่องพรานวิทยา	ราชบุรี	3.238
7966	8	W	ร.ร.วัดท่ามะขาม	ราชบุรี	1.288
7967	8	W	ร.ร.รัฐราษฎร์อุปถัมภ์	ราชบุรี	1.4
7968	8	W	ร.ร.วัดเจติยาราม (บัณฑิตประชาชนน้อยพานิช)	ราชบุรี	4.056
7969	8	W	ร.ร.วัดเขาวัง (แสง ช่วงสุวนิช)	ราชบุรี	2.099
7970	8	W	ร.ร.วัดบางลี่	ราชบุรี	3.418
7971	8	W	ร.ร.ราชโบริกานุเคราะห์	ราชบุรี	1.504
7972	8	W	ร.ร.เบญจมาศราชูทิศราชบุรี	ราชบุรี	1.014
7973	8	W	ร.ร.วัดดอนแจ่ง	ราชบุรี	3.038
7974	8	W	ร.ร.วัดเกาะลอย (ชุมชนวัดราษฎร์รังสรรค์)	ราชบุรี	1.6
7975	8	W	ร.ร.วัดแคทราย (บุญประชาสรรค์)	ราชบุรี	5.195
7976	8	W	ห้องสมุดประชาชน"เฉลิมราชกุมารี" อำเภอบางแพ	ราชบุรี	4.078
7977	8	W	ห้องสมุดประชาชน"เฉลิมราชกุมารี" อำเภอเมืองราชบุรี	ราชบุรี	0.915
7978	8	W	ห้องสมุดประชาชนจังหวัดราชบุรี	ราชบุรี	8.162
7979	8	W	ร.ร.มหาราช 7	ราชบุรี	4.064
7980	8	W	ร.ร.บ้านทุ่งแจ่ง	ราชบุรี	4.286
7981	8	W	ร.ร.อนุบาลจอมบึง	ราชบุรี	0.965
7982	8	W	ร.ร.บ้านห้วยท่าช้าง	ราชบุรี	5.611
7983	8	W	ร.ร.บ้านทุ่งกระถิน	ราชบุรี	1.72
7984	8	W	ร.ร.บ้านเบิกไพร	ราชบุรี	3.89
7985	8	W	ร.ร.วัดปากช่อง	ราชบุรี	4.728
7986	8	W	ร.ร.ชุมชนวัดรางบัว(แหลมราษฎร์บำรุง)	ราชบุรี	1.986
7987	8	W	ร.ร.บ้านหนองนกกระเรียน	ราชบุรี	8.411
7988	8	W	ร.ร.บ้านลำพระ	ราชบุรี	6.555
7989	8	W	ร.ร.อนุบาลบ้านคา	ราชบุรี	1.164
7990	8	W	ร.ร.บ้านโป่งกระทิงบน	ราชบุรี	3.326
7991	8	W	ร.ร.บ้านโป่งกระทิงล่าง	ราชบุรี	7.186
7992	8	W	ร.ร.วัดหนองพันจันทร์	ราชบุรี	2.561
7993	8	W	ร.ร.วัดสันติการาม	ราชบุรี	5.522
7994	8	W	ร.ร.วัดปากท่อ(ปากท่อวิทยาคาร)	ราชบุรี	1.57
7995	8	W	ร.ร.วัดดอนตลุง(ราษฎร์ศรัทธาทาน)	ราชบุรี	3.547
7996	8	W	ร.ร.วัดน้ำพุ	ราชบุรี	14.349
7997	8	W	ร.ร.วัดทิกุลทอง(แปลกประชาคาร)	ราชบุรี	0.059
7998	8	W	ร.ร.วัดโพธิ์ราษฎร์ศรัทธาธรรม	ราชบุรี	2.288
7999	8	W	ร.ร.วัดบางกระ	ราชบุรี	7.591
8000	8	W	ร.ร.อนุบาลราชบุรี	ราชบุรี	0.837
8001	8	W	ร.ร.วัดห้วยไผ่	ราชบุรี	12.151
8002	8	W	ร.ร.อนุบาลเมืองราชบุรี	ราชบุรี	0.729
8003	8	W	ร.ร.บ้านท่ามะขาม	ราชบุรี	5.557
8004	8	W	ร.ร.บ้านสวนผึ้ง	ราชบุรี	4.316

OK

↑

Handwritten signature and initials.

รายการแสดงระยะทางสายเคเบิลใยแก้วนำแสงระหว่างสถาบันการศึกษา เส้นทางเครือข่ายปลายทาง เอกสารแนบที่ 1-3					
ลำดับที่	โซน	พื้นที่	โรงเรียน	จังหวัด	OTDR km.
8005	8	W	ร.ร.กลุ่มนักข่าวหญิง 2 (บ้านป่อหวี)	ราชบุรี	5.305
8006	8	W	ร.ร.วัดเขาไก่แจ้	ราชบุรี	2.146
8007	8	W	ร.ร.บ้านหนองขาม	ราชบุรี	4.569
8008	8	W	ร.ร.ธรรมศาสตร์ - จุฬา 2มศาสตร์ - จุฬา 2	ราชบุรี	10.492
8009	8	W	ร.ร.บ้านห้วยผาก	ราชบุรี	9.075
8010	8	W	ร.ร.สินแร่สยาม	ราชบุรี	16.36
8011	8	W	ร.ร.วัดสนามไชย(สนามไชยประชานุกูล)	ราชบุรี	4.248
8012	8	W	ร.ร.ชุมชนวัดดอนคลัง มีตรภาพที่ 178	ราชบุรี	1.835
8013	8	W	ร.ร.บ้านดอนไผ่	ราชบุรี	2.909
8014	8	W	ร.ร.วัดอมรญาติสมาคม (อมรวิทยาคาร)	ราชบุรี	0.694
8015	8	W	ร.ร.วัดบัวงาม	ราชบุรี	5.802
8016	8	W	ร.ร.วัดตาลเรียง(เขยประชานุกูล)	ราชบุรี	11.495
8017	8	W	ร.ร.วัดร.ร.บ้านไร่	ราชบุรี	0.221
8018	8	W	ร.ร.วัดชาวเหนือ	ราชบุรี	0.625
8019	8	W	ร.ร.ชุมชนวัดประสาธสิทธิ์	ราชบุรี	0.679
8020	8	W	ร.ร.วัดท่าเรือ	ราชบุรี	9.484
8021	8	W	ร.ร.วัดอุบลวรรณ	ราชบุรี	5.157
8022	8	W	ร.ร.อนุบาลบางแพ(ร.ร.ชุมชนวัดบางแพใต้)	ราชบุรี	6.811
8023	8	W	ร.ร.ชุมชนวัดใหญ่โพธิ์หัก	ราชบุรี	3.627
8024	8	W	ร.ร.วัดร.ร.บ้านใหม่	ราชบุรี	21.908
8025	8	W	ร.ร.วัดหนองเสือ(ประชาอุทิศ)	ราชบุรี	5.562
8026	8	W	ร.ร.วัดไผ่สามเกาะ(ปัญญาประชาสามัคคี)	ราชบุรี	8.447
8027	8	W	ร.ร.วัดโพธิ์ปลั่ง	ราชบุรี	1.841
8028	8	W	ร.ร.วัดอริยวงศาราม(หนองน้ำขาว)	ราชบุรี	1.314
8029	8	W	ร.ร.วัดโกสินารายณ์	ราชบุรี	3.856
8030	8	W	ร.ร.วัดดอนเสลา (ปาน พูน รัฐ ราษฎร์บำรุง)	ราชบุรี	2.375
8031	8	W	ร.ร.วัดบ้านฆ้องน้อย	ราชบุรี	4.569
8032	8	W	ร.ร.วัดม่วง	ราชบุรี	4.751
8033	8	W	ร.ร.อนุบาลบ้านโป่ง(วัดปลักแรด)	ราชบุรี	2.676
8034	8	W	ร.ร.วัดหุบกระเทียม	ราชบุรี	3.073
8035	8	W	ร.ร.วัดโพธิ์รัตนาราม	ราชบุรี	2.799
8036	8	W	ร.ร.วัดหนองกบ(ขุนทองประชานูเคราะห์)	ราชบุรี	6.099
8037	8	W	ร.ร.ชุมชนวัดหนองปลาหมอ	ราชบุรี	6.841
8038	8	W	ร.ร.วัดหนองอ้อ(ธรรมจริยประชาสามัคคี)	ราชบุรี	6.079
8039	8	W	ร.ร.วัดเขาส้ม	ราชบุรี	3.181
8040	8	W	ร.ร.วัดหนองมะค่า	ราชบุรี	4.62
8041	8	W	ร.ร.วัดแก้วฟ้า	ราชบุรี	2.102
8042	8	W	ร.ร.อนุบาลโพธาราม ๑	ราชบุรี	0.288
8043	8	W	ร.ร.บ้านหนองไยบัว	ราชบุรี	7.16
8044	8	W	ร.ร.ด่านทับตะโกราษฎร์อุปถัมภ์	ราชบุรี	2.79
8045	8	W	ร.ร.เตรียมอุดมศึกษาพัฒนาการดอนคลัง	ราชบุรี	3.311
8046	8	W	ร.ร.ประสาทรัฐประชาภิกิจ	ราชบุรี	7.735
8047	8	W	ร.ร.เนกขัมภวิทยา	ราชบุรี	5.152
8048	8	W	ร.ร.โพธิ์ทัก(วงศ์สมบูรณราษฎร์อุปถัมภ์)	ราชบุรี	0.775
8049	8	W	ร.ร.กรับใหญ่ว่องกุศลกิจพิทยาคม	ราชบุรี	6.808
8050	8	W	ร.ร.หนองปลาหมอกพิทยาคม	ราชบุรี	1.682
8051	8	W	ร.ร.วัดสันติการามวิทยา	ราชบุรี	0.932
8052	8	W	ร.ร.ปากท่อพิทยาคม	ราชบุรี	3.063
8053	8	W	ร.ร.บรมราชินีนาถราชวิทยาลัย	ราชบุรี	8.141
8054	8	W	ร.ร.แคทรยาวิทยา	ราชบุรี	0.743
8055	8	W	ร.ร.โสภณศิริราษฎร์	ราชบุรี	12.557
8056	8	W	ร.ร.สวนผึ้งวิทยา	ราชบุรี	0.888
8057	8	W	สพม เขต 8	ราชบุรี	0.799
8058	8	W	ร.ร.ถาวรานุกูล	สมุทรสงคราม	0.706
8059	8	W	ร.ร.ศรัทธาสมุทร	สมุทรสงคราม	0.768
8060	8	W	ร.ร.วัดบางจะเกร็ง (ประชโคประชานุกูล)	สมุทรสงคราม	1.849
8061	8	W	ร.ร.ท้ายหาด	สมุทรสงคราม	5.234
8062	8	W	ร.ร.เมืองสมุทรสงคราม	สมุทรสงคราม	2.024

๐๐๐

๓๕

๑๐๒๖.  
๒๐๒๕

รายการแสดงระยะทางสายเคเบิลใยแก้วนำแสงระหว่างสถาบันการศึกษา เส้นทางเครือข่ายปลายทาง เอกสารแนบที่ 1-3					
ลำดับที่	โซน	พื้นที่	โรงเรียน	จังหวัด	OTDR km.
8063	8	W	ร.ร.ไทยรัฐวิทยา 70 (ร.ร.บ้านบางแก้ว)	สมุทรสงคราม	3.512
8064	8	W	ร.ร.วัดลาดเป้ง	สมุทรสงคราม	5.2
8065	8	W	ร.ร.อัมพวันวิทยาลัย	สมุทรสงคราม	5.318
8066	8	W	ห้องสมุดประชาชน"เฉลิมราชกุมารี" อำเภอบางคนที	สมุทรสงคราม	5.54
8067	8	W	ห้องสมุดประชาชนจังหวัดสมุทรสงคราม	สมุทรสงคราม	0.866
8068	8	W	ร.ร.อนุบาลบางคนที(ร.ร.วัดเกาะใหญ่เรียงล้อมอนุกุล)	สมุทรสงคราม	7.115
8069	8	W	ร.ร.วัดบางน้อย(แจ่มประชานุกูล)	สมุทรสงคราม	9.187
8070	8	W	ร.ร.วัดดอนมะโนรา(รังสิยานุกูล)	สมุทรสงคราม	6.24
8071	8	W	ร.ร.วัดบางขันแตก(บำเพ็ญอยู่รุ่งสฤงคิ)	สมุทรสงคราม	2.241
8072	8	W	ร.ร.วัดศรีทธาธรรม	สมุทรสงคราม	11.558
8073	8	W	ร.ร.อนุบาลสมุทรสงคราม	สมุทรสงคราม	2.551
8074	8	W	ร.ร.วัดสวนแก้ว	สมุทรสงคราม	2.083
8075	8	W	ร.ร.บ้านเขตนเมือง	สมุทรสงคราม	9.089
8076	8	W	ร.ร.วัดปากสมุทร(ไวฑูรย์มานุสรณ์)	สมุทรสงคราม	9.474
8077	8	W	ร.ร.วัดเทพประสิทธิ์คณาวาส(เจ้าบุญรอดชุนท์)	สมุทรสงคราม	8.48
8078	8	W	ร.ร.วัดสาธุชนาราม(สินประชานุกูล)	สมุทรสงคราม	5.139
8079	8	W	ร.ร.วัดประชาโฆสิตาราม(สมบุญรัตน์บอทธิศรัทธา)	สมุทรสงคราม	2.366
8080	8	W	ร.ร.วัดสี่แยกราษฎร์บำรุง	สมุทรสงคราม	6.216
8081	8	W	ร.ร.วัดอมรวดี(อมรวิทยาคาร)	สมุทรสงคราม	2.701
8082	8	W	ร.ร.วัดโคกเกตุ(เสริมสมบุญวงศ์)	สมุทรสงคราม	1.176
8083	8	W	ร.ร.บ้านคลองสมบุญ	สมุทรสงคราม	2.801
8084	8	W	ร.ร.บ้านดอนจัน(วาสน์เจริญเรือนอุทิศ)	สมุทรสงคราม	7.119
8085	8	W	ร.ร.กระทุ่มแบน (วิเศษสมุทคณ)	สมุทรสาคร	0.505
8086	8	W	ร.ร.เฉลิมพระเกียรติสมเด็จพระศรีนครินทร์สมุทรสาคร	สมุทรสาคร	0.533
8087	8	W	ร.ร.วัดคลองครุ	สมุทรสาคร	0.526
8088	8	W	ร.ร.สมุทรสาครวิทยาลัย	สมุทรสาคร	0.366
8089	8	W	ร.ร.วัดป้อมวิเชียรโชติการาม	สมุทรสาคร	0.432
8090	8	W	ร.ร.วัดเกษมศีร์ษาราม	สมุทรสาคร	1.587
8091	8	W	ร.ร.วัดใหญ่จอมปราสาท	สมุทรสาคร	0.668
8092	8	W	ร.ร.เอกชัย	สมุทรสาคร	0.94
8093	8	W	ห้องสมุดประชาชน"เฉลิมราชกุมารี" อำเภอกระทุ่มแบน	สมุทรสาคร	2.333
8094	8	W	ห้องสมุดประชาชน"เฉลิมราชกุมารี" อำเภอ.ร.บ้านแพ้ว	สมุทรสาคร	2.516
8095	8	W	ห้องสมุดประชาชน"เฉลิมราชกุมารี" อำเภอเมืองสมุทรสาคร	สมุทรสาคร	0.384
8096	8	W	ห้องสมุดประชาชนจังหวัดสมุทรสาคร	สมุทรสาคร	0.458
8097	8	W	ร.ร.อ้อมน้อยโสภณชนูปถัมภ์	สมุทรสาคร	0.505
8098	8	W	ร.ร.วัดหลักสี่พัฒนาราษฎร์อุปถัมภ์	สมุทรสาคร	4.43
8099	8	W	ร.ร.หลักสองส่งเสริมวิทยา	สมุทรสาคร	0.65
8100	8	W	ร.ร.วัดธรรมจริยาภิรมย์	สมุทรสาคร	0.5
8101	8	W	ร.ร.พันท้ายนรสิงห์วิทยา	สมุทรสาคร	7.18
8102	8	W	ร.ร.สมุทรสาครวิชัย	สมุทรสาคร	6.93
8103	8	W	ร.ร.วัดราษฎร์บำรุง	สมุทรสาคร	1
8104	8	W	ร.ร.บ้านแครายเกษตรพันธุ์พิทยาคาร	สมุทรสาคร	4.29
8105	8	W	ร.ร.วัดสุวรรณรัตนาราม	สมุทรสาคร	2.33
8106	8	W	ร.ร.บ้านดอนไถ่	สมุทรสาคร	1.81
8107	8	W	ร.ร.วัดนางสาว	สมุทรสาคร	6.83
8108	8	W	ร.ร.บ้านปลายคลองน้อย	สมุทรสาคร	5.42
8109	8	W	ร.ร.วัดท่าเสา	สมุทรสาคร	1.36
8110	8	W	ร.ร.บ้านสวนหลวง	สมุทรสาคร	8.33
8111	8	W	ร.ร.วัดใหม่หนองพะอง	สมุทรสาคร	0.91
8112	8	W	ร.ร.วัดหนองนกไข่	สมุทรสาคร	3.61
8113	8	W	ร.ร.วัดศรีสำราญราษฎร์บำรุง	สมุทรสาคร	6.64
8114	8	W	ร.ร.วัดอ้อมน้อย(มิตรครูราษฎร์รังสรรค์)	สมุทรสาคร	3.639
8115	8	W	ร.ร.บ้านคลองตัน	สมุทรสาคร	4.68
8116	8	W	ร.ร.วัดเจ็ดริ้ว	สมุทรสาคร	0.98
8117	8	W	ร.ร.วัดธรรมเจดีย์ศรีพัฒนา	สมุทรสาคร	2.4
8118	8	W	ร.ร.หลวงพ่อสินธุ์ราษฎร์รังสฤษฏ์	สมุทรสาคร	5.52
8119	8	W	ร.ร.บ้านโรงเข้	สมุทรสาคร	8.34
8120	8	W	ร.ร.วัดสวนส้ม(เขินสินอนุสรณ์)	สมุทรสาคร	6.49

OK AL

12/10/20  
loma

รายการแสดงระยะทางสายเคเบิลใยแก้วนำแสงระหว่างสถาบันการศึกษา เส้นทางเครือข่ายปลายทาง เอกสารแนบที่ 1-3					
ลำดับที่	โซน	พื้นที่	โรงเรียน	จังหวัด	OTDR km.
8121	8	W	ร.ร.วัดหนองบัว	สมุทรสาคร	4.57
8122	8	W	ร.ร.บ้านดอนไผ่(อุดม-สองคั่นสุวรรณ)	สมุทรสาคร	4.11
8123	8	W	ร.ร.วัดหนองสองห้อง(สายขนูปถัมภ์)	สมุทรสาคร	9.55
8124	8	W	ร.ร.วัดกระโจมทอง	สมุทรสาคร	2.57
8125	8	W	ร.ร.วัดหลักสองราษฎร์บำรุง	สมุทรสาคร	3.62
8126	8	W	ร.ร.อนุบาล.ร.บ้านแพ้ว(วันครู2500)	สมุทรสาคร	2.22
8127	8	W	ร.ร.วัดราษฎร์ศรัทธากะยาราม	สมุทรสาคร	5.83
8128	8	W	ร.ร.วัดสุนทรสถิต(สามัคคีวิทยาคม)	สมุทรสาคร	5.92
8129	8	W	ร.ร.บ้านคลองหลวง	สมุทรสาคร	7.39
8130	8	W	ร.ร.วัดกาหลง ( พึ่งสุนทรอุทิศ )	สมุทรสาคร	2.6
8131	8	W	ร.ร.วัดราษฎร์รังสรรค์	สมุทรสาคร	1.32
8132	8	W	ร.ร.วัดโสภณาราม(ปลั่งร่วมราษฎร์บำรุง)	สมุทรสาคร	5.69
8133	8	W	ร.ร.สหกรณ์นิคมเกลือ	สมุทรสาคร	1.7
8134	8	W	ร.ร.วัดศรีเมือง	สมุทรสาคร	4.09
8135	8	W	ร.ร.วัดปัจจันตาราม	สมุทรสาคร	3.1
8136	8	W	ร.ร.วัดบางปิง(บริษัทเกลือไทยสงเคราะห์)	สมุทรสาคร	3.93
8137	8	W	ร.ร.บ้านบางปิง	สมุทรสาคร	4.1
8138	8	W	ร.ร.วัดบางกระเจ้า	สมุทรสาคร	3.09
8139	8	W	ร.ร.บ้านคลองชือ	สมุทรสาคร	4.92
8140	8	W	ร.ร.บ้านบางน้ำจืด	สมุทรสาคร	2.88
8141	8	W	ร.ร.วัดโพธิ์แจ้	สมุทรสาคร	5.3
8142	8	W	ร.ร.วัดสามัคคีศรัทธาราม	สมุทรสาคร	5.02
8143	8	W	ร.ร.วัดศรีสุทธาราม	สมุทรสาคร	3.51
8144	8	W	ร.ร.วัดบางหญ้าแพรก	สมุทรสาคร	10.46
8145	8	W	ร.ร.วัดบางปลา	สมุทรสาคร	0.96
8146	8	W	ร.ร.บ้านอ้อมโรงหีบ	สมุทรสาคร	4.81
8147	8	W	ร.ร.วัดศิริมงคล	สมุทรสาคร	6.99
8148	8	W	ร.ร.วัดกระเช้าขาว	สมุทรสาคร	0.37
8149	8	W	ร.ร.วัดบ้านไร่(ประชนานุศล)	สมุทรสาคร	3.4
8150	8	W	ร.ร.อนุบาลสมุทรสาคร	สมุทรสาคร	0.61
8151	8	W	ร.ร.วัดใหญ่จอมปราสาท	สมุทรสาคร	2.22
8152	8	W	ร.ร.วัดด่านช้าง	สุพรรณบุรี	1.105
8153	8	W	ร.ร.บริหารแจ่มใสวิทยา 3	สุพรรณบุรี	2.361
8154	8	W	ร.ร.ธรรมโชติศึกษาลัย	สุพรรณบุรี	1.708
8155	8	W	ร.ร.วัดเดิมบาง	สุพรรณบุรี	1.054
8156	8	W	ร.ร.วัดท่าช้าง	สุพรรณบุรี	0.281
8157	8	W	ร.ร.บ่อกรูวิทยา	สุพรรณบุรี	25.95
8158	8	W	ร.ร.บางปลาแม่ (สูงสมุทรผดุงวิทย์)	สุพรรณบุรี	1.04
8159	8	W	ร.ร.วัดช่องลม	สุพรรณบุรี	9.967
8160	8	W	ร.ร.วัดสวนแตง	สุพรรณบุรี	1.695
8161	8	W	ร.ร.วัดวรจันทร์	สุพรรณบุรี	1.621
8162	8	W	ร.ร.วัดพระธาตุ	สุพรรณบุรี	0.795
8163	8	W	ร.ร.สวนหญิง	สุพรรณบุรี	1.68
8164	8	W	ร.ร.สวนแตงวิทยา	สุพรรณบุรี	0.61
8165	8	W	ร.ร.วัดโคกโคเต่า	สุพรรณบุรี	8.534
8166	8	W	ร.ร.ภรรณสุดศึกษาลัยจังหวัดสุพรรณบุรี	สุพรรณบุรี	0.724
8167	8	W	ร.ร.วัดแก้ว	สุพรรณบุรี	3.714
8168	8	W	ร.ร.สุพรรณภูมิ	สุพรรณบุรี	0.859
8169	8	W	ร.ร.วัด.ร.บ้านกล้วย	สุพรรณบุรี	3.39
8170	8	W	ร.ร.ศรีประจันต์ (เมธีประมุข)	สุพรรณบุรี	1.697
8171	8	W	ร.ร.วัดบางบอน	สุพรรณบุรี	2.659
8172	8	W	ร.ร.บางลิ่ววิทยา	สุพรรณบุรี	4.664
8173	8	W	ร.ร.สามชุกรัตนโกคาราม	สุพรรณบุรี	1.196
8174	8	W	ร.ร.วัดบางขวาง	สุพรรณบุรี	1.988
8175	8	W	ร.ร.วัดนางพิมพ์	สุพรรณบุรี	3.71
8176	8	W	ร.ร.บ้านจรเข้สามพัน (ดิณภาคพิทยา)	สุพรรณบุรี	2.192
8177	8	W	ร.ร.วัดสระกร่างเจริญธรรม	สุพรรณบุรี	6.924
8178	8	W	ร.ร.วัดปทุมสรวาส	สุพรรณบุรี	1.964

รายการแสดงระยะทางสายเคเบิลใยแก้วนำแสงระหว่างสถาบันการศึกษา เส้นทางเครือข่ายปลายทาง เอกสารแนบที่ 1-3					
ลำดับที่	โซน	พื้นที่	โรงเรียน	จังหวัด	OTDR km.
8179	8	W	ร.ร.อุทุมพร	สุพรรณบุรี	3.269
8180	8	W	ร.ร.วัดหนองตาสาม	สุพรรณบุรี	0.189
8181	8	W	ร.ร.อุทุมพรศึกษาลัย	สุพรรณบุรี	2.777
8182	8	W	ห้องสมุดประชาชน"เฉลิมราชกุมารี" อำเภอด่านช้าง	สุพรรณบุรี	0.923
8183	8	W	ห้องสมุดประชาชนจังหวัดสุพรรณบุรี	สุพรรณบุรี	1.083
8184	8	W	ร.ร.เอกชนการกุศลวัดสกุณปักษ์	สุพรรณบุรี	6.274
8185	8	W	ร.ร.บริหารแจ่มใสวิทยา 1	สุพรรณบุรี	1.81
8186	8	W	ร.ร.ด่านช้างวิทยา	สุพรรณบุรี	1.56
8187	8	W	ร.ร.บริหารแจ่มใสวิทยา 7	สุพรรณบุรี	2.42
8188	8	W	ร.ร.บางแม่หม้ายรัฐราษฎร์รังสฤษดิ์	สุพรรณบุรี	9.3
8189	8	W	ร.ร.ตลิ่งชันวิทยา	สุพรรณบุรี	2.71
8190	8	W	ร.ร.สรวงสุทธาวิทยา	สุพรรณบุรี	3.14
8191	8	W	ร.ร.วิ่งหารราษฎร์สามัคคี	สุพรรณบุรี	8.17
8192	8	W	ร.ร.บ่อสุพรรณวิทยา	สุพรรณบุรี	5.02
8193	8	W	ร.ร.บริหารแจ่มใสวิทยา 5	สุพรรณบุรี	6.47
8194	8	W	ร.ร.ทุ่งแฝกพิทยาคม	สุพรรณบุรี	5.28
8195	8	W	ร.ร.บริหารแจ่มใสวิทยา 6	สุพรรณบุรี	5.07
8196	8	W	ร.ร.หนองหญ้าไซวิทยา	สุพรรณบุรี	2.97
8197	8	W	ร.ร.คอนคาวิทยา	สุพรรณบุรี	2.43
8198	8	W	ร.ร.สระยาไสยวิทยา	สุพรรณบุรี	1.23
8199	8	W	ร.ร.กฤษณา	สุพรรณบุรี	6.69
8200	8	W	ร.ร.วัดบางเลน	สุพรรณบุรี	2.36
8201	8	W	ร.ร.วัดจระเข้ใหญ่	สุพรรณบุรี	9.34
8202	8	W	ร.ร.บ้านโพธิ์ศรี	สุพรรณบุรี	2.51
8203	8	W	ร.ร.วัดเสาชัง	สุพรรณบุรี	4.04
8204	8	W	ร.ร.บางแม่หม้าย	สุพรรณบุรี	1.15
8205	8	W	ร.ร.วัดป่าพุกกะ	สุพรรณบุรี	3.83
8206	8	W	ร.ร.วัดโบสถ์	สุพรรณบุรี	2.91
8207	8	W	ร.ร.วัดสุขเกษม	สุพรรณบุรี	1.07
8208	8	W	ร.ร.วัดตะลุ่ม	สุพรรณบุรี	1.12
8209	8	W	ร.ร.วัดวังน้ำเย็น	สุพรรณบุรี	4.69
8210	8	W	ร.ร.วัดดอนโพธิ์ทอง	สุพรรณบุรี	6.91
8211	8	W	ร.ร.วัดลาดตาล	สุพรรณบุรี	5.9
8212	8	W	ร.ร.วัดสระประทุม	สุพรรณบุรี	5.7
8213	8	W	ร.ร.สุพรรณบุรีปัญญานุกูล	สุพรรณบุรี	6.61
8214	8	W	ร.ร.อนุบาลสุพรรณบุรี	สุพรรณบุรี	1.13
8215	8	W	ร.ร.วัดวังกุ่ม	สุพรรณบุรี	9.34
8216	8	W	ร.ร.อนุบาลวัดป่าเลไลยก์	สุพรรณบุรี	0.684
8217	8	W	ร.ร.วัดราษฎร์ศรัทธาธรรม	สุพรรณบุรี	7.62
8218	8	W	ร.ร.บ้านดอนโพ	สุพรรณบุรี	4.23
8219	8	W	ร.ร.บ้านท่าเสด็จ	สุพรรณบุรี	2.61
8220	8	W	ร.ร.วัดเขาดิน	สุพรรณบุรี	3.27
8221	8	W	ร.ร.วัดสังฆายเถร	สุพรรณบุรี	3.88
8222	8	W	ร.ร.วัดห้วยสุวรรณาราม	สุพรรณบุรี	7.88
8223	8	W	ร.ร.วัดโพธิ์นิมิตร	สุพรรณบุรี	8.79
8224	8	W	ร.ร.วัดป่าพระเจ้า	สุพรรณบุรี	7.61
8225	8	W	ร.ร.อนุบาลศรีประจันต์	สุพรรณบุรี	0.667
8226	8	W	ร.ร.อนุบาลพระบรมราชานุสรณ์ดอนเจดีย์	สุพรรณบุรี	0.59
8227	8	W	ร.ร.บ้านเรศ	สุพรรณบุรี	1.98
8228	8	W	ร.ร.บ้านหนองसानแค	สุพรรณบุรี	1.73
8229	8	W	ร.ร.บ้านหนองจิกรากษา	สุพรรณบุรี	4.37
8230	8	W	ร.ร.วัดหนองแจง	สุพรรณบุรี	5.78
8231	8	W	ร.ร.บ้านสระกระโจม	สุพรรณบุรี	16.38
8232	8	W	ร.ร.บุญศรีสุวรรณราษฎร์สามัคคี	สุพรรณบุรี	8.17
8233	8	W	ร.ร.วัดสระด่าน	สุพรรณบุรี	8.62
8234	8	W	ร.ร.วัดดอนมะนาว	สุพรรณบุรี	8.55
8235	8	W	ร.ร.วัดทุ่งคอก	สุพรรณบุรี	6.09
8236	8	W	ร.ร.บ้านหัววัง	สุพรรณบุรี	5.03

OK 2/2

19/10/20  
10/10/20

รายการแสดงระยะทางสายเคเบิลใยแก้วนำแสงระหว่างสถาบันการศึกษา เส้นทางเครือข่ายปลายทาง เอกสารแนบที่ 1-3					
ลำดับที่	โซน	พื้นที่	โรงเรียน	จังหวัด	OTDR km.
8237	8	W	ร.ร.บ้านดอนตำลึง	สุพรรณบุรี	6.04
8238	8	W	ร.ร.วัดทับกระดาน	สุพรรณบุรี	7.36
8239	8	W	ร.ร.วัดหนองพันเทา	สุพรรณบุรี	7.91
8240	8	W	ร.ร.วัดบางสาม	สุพรรณบุรี	6.94
8241	8	W	ร.ร.วัดไร่โรงวัว	สุพรรณบุรี	2.66
8242	8	W	ร.ร.อนุบาลวัดดงตาล (วโรสธาประชาสรรค์)	สุพรรณบุรี	2.48
8243	8	W	ร.ร.วัดทองประดิษฐ์	สุพรรณบุรี	7.01
8244	8	W	ร.ร.วัดบางสะแก (วิทยารังสรรค์)	สุพรรณบุรี	7.27
8245	8	W	ร.ร.วัดรางกร่าง	สุพรรณบุรี	5.26
8246	8	W	ร.ร.บ้านหนองกระทุ่ม	สุพรรณบุรี	8.18
8247	8	W	ร.ร.วัดเขาพนมนาง	สุพรรณบุรี	6.67
8248	8	W	ร.ร.วัดท่าไชย(ประชานุกูล)	สุพรรณบุรี	16.3
8249	8	W	ร.ร.วัดจันทราวาส	สุพรรณบุรี	5.74
8250	8	W	ร.ร.บ้านเขาขามหมาก	สุพรรณบุรี	0.49
8251	8	W	ร.ร.วัดโคกคาราม	สุพรรณบุรี	2.06
8252	8	W	ร.ร.วัดคีรีรัตนาราม	สุพรรณบุรี	0.794
8253	8	W	ร.ร.บ้านเขากำแพง	สุพรรณบุรี	9.48
8254	8	W	ร.ร.วัดดอนมะเกลือ (นันทราษฎร์รังสรรค์)	สุพรรณบุรี	11.09
8255	8	W	ร.ร.วัดจำปา	สุพรรณบุรี	1.28
8256	8	W	ร.ร.วัดโพธิ์เขียว	สุพรรณบุรี	1.58
8257	8	W	ร.ร.บ้านทุ่งดินดำ	สุพรรณบุรี	5.57
8258	8	W	ร.ร.วัดกลางบ้านดอน	สุพรรณบุรี	0.43
8259	8	W	ร.ร.วัดยางสว่างอารมณ์	สุพรรณบุรี	2
8260	8	W	ร.ร.วัดโพธิ์ทองเจริญ	สุพรรณบุรี	9.79
8261	8	W	ร.ร.พลับพลาไชย	สุพรรณบุรี	16.9
8262	8	W	ร.ร.วัดสระพังลาน	สุพรรณบุรี	2.04
8263	8	W	ร.ร.วัดคอกวัว	สุพรรณบุรี	2.82
8264	8	W	ร.ร.วัดเขาพระ	สุพรรณบุรี	2.41
8265	8	W	ร.ร.อนุบาลบ้านท่าพระยาจักร	สุพรรณบุรี	0.509
8266	8	W	ร.ร.บ้านพุน้ำร้อน	สุพรรณบุรี	15.85
8267	8	W	ร.ร.อนุบาลด่านช้าง	สุพรรณบุรี	2.7
8268	8	W	ร.ร.นิคมสร้างตนเองกระเสียว 1	สุพรรณบุรี	8.87
8269	8	W	ร.ร.บ้านชะว้างควาย	สุพรรณบุรี	14.05
8270	8	W	ร.ร.ไทยรัฐวิทยา ๒๐ (ร.ร.บ้านหนองมะคำโมง)	สุพรรณบุรี	9.26
8271	8	W	ร.ร.นิคมสร้างตนเองกระเสียว 2	สุพรรณบุรี	6.63
8272	8	W	ร.ร.บ้านหนองยาว	สุพรรณบุรี	5.91
8273	8	W	ร.ร.บ้านทุ่งมะกอก	สุพรรณบุรี	9.24
8274	8	W	ร.ร.วัดปากดงท่าศาล	สุพรรณบุรี	3.03
8275	8	W	ร.ร.วัดยางนอน	สุพรรณบุรี	3.4
8276	8	W	ร.ร.วัดน้ำพุ	สุพรรณบุรี	2.51
8277	8	W	ร.ร.วัดทุ่งแฝก	สุพรรณบุรี	0.758
8278	8	W	ร.ร.วัดสามชุก	สุพรรณบุรี	3.32
8279	8	W	ร.ร.อนุบาลสมเด็จพระวันรัต	สุพรรณบุรี	1.73
8280	8	W	ร.ร.วัดหนองผักนาก	สุพรรณบุรี	5.78
8281	8	W	ร.ร.วัดหนองสะเตา	สุพรรณบุรี	6.39
8282	8	W	ร.ร.บ้านสระเตย	สุพรรณบุรี	14.15
8283	8	W	ร.ร.บ้านทัพหลวง	สุพรรณบุรี	2.8
8284	8	W	ร.ร.บ้านหนองกระถิน	สุพรรณบุรี	22.47
8285	8	W	ร.ร.วัดสามัคคีธรรม	สุพรรณบุรี	5.81
8286	8	W	ร.ร.วัดหนองทราย	สุพรรณบุรี	8.17
8287	8	W	ร.ร.อนุบาลหนองหญ้าไซ(วัดหนองหลวง)	สุพรรณบุรี	11.1
8288	8	W	สพม เขต 9	สุพรรณบุรี	2.97
8289	8	W	ร.ร.วัดตะปะโยคาราม	สุพรรณบุรี	10.26
8290	8	W	ห้องสมุดประชาชน"เฉลิมราชกุมารี" อำเภอทองผาภูมิ	กาญจนบุรี	105.567
8291	8	W	ร.ร.วัดยางเกาะ	กาญจนบุรี	5.740
8292	8	W	ร.ร.วัดหนองพังตรุ	กาญจนบุรี	5.020
8293	8	W	ร.ร.วัดตะคร้ำเอน	กาญจนบุรี	2.620
8294	8	W	ร.ร.อนุบาลพนมทวน	กาญจนบุรี	5.390

AN A2

12/6/20  
tonn

รายการแสดงระยะทางสายเคเบิลใยแก้วนำแสงระหว่างสถาบันการศึกษา เส้นทางเครือข่ายปลายทาง เอกสารแนบที่ 1-3					
ลำดับที่	โซน	พื้นที่	โรงเรียน	จังหวัด	OTDR km.
8295	8	W	ร.ร.บ้านเกริงกระเวีย	กาญจนบุรี	20.430
8296	8	W	ร.ร.บ้านดินโล	กาญจนบุรี	6.760
8297	8	W	ร.ร.อนุบาลสังขละบุรี (ร.ร.บ้านวังกะ)	กาญจนบุรี	49.970
8298	8	W	ร.ร.บ้านหนองนกแก้ว	กาญจนบุรี	4.630
8299	8	W	ร.ร.ป่าไม้อุทิศ 15(บ้านม่วงเฒ่า)	กาญจนบุรี	37.950
8300	8	W	ร.ร.หนองรีประชาชนิมิต	กาญจนบุรี	26.970
8301	8	W	ร.ร.ศรีสวัสดิ์พิทยาคม	กาญจนบุรี	36.840
8302	8	W	ร.ร.ห้วยกระเจาพิทยาคม	กาญจนบุรี	6.390
8303	8	W	ร.ร.วัดหนองปลาไหล	นครปฐม	2.046
8304	8	W	ร.ร.บ้านหนองพงนก	นครปฐม	10.019
8305	8	W	ร.ร.บ้านบางเลน	นครปฐม	12.171
8306	8	W	ร.ร.สถาพรวิทยา	นครปฐม	7.704
8307	8	W	ร.ร.วัดด่านทับตะโก	ราชบุรี	15.881
8308	8	W	ร.ร.อนุบาลปากท่อ	ราชบุรี	5.593
8309	8	W	ร.ร.อนุบาลสวนผึ้ง	ราชบุรี	24.896
8310	8	W	ร.ร.ชุมชนบ้านบ่อ	ราชบุรี	12.068
8311	8	W	ร.ร.อนุบาลดำเนินสะดวก(ร.ร.วัดโคกบ่างรุ่ง)	ราชบุรี	7.628
8312	8	W	ร.ร.วัดหัวโท	ราชบุรี	3.940
8313	8	W	ร.ร.ชุมชนบ้านห้วยกระบोक(สามัคคีวิทยา)	ราชบุรี	2.826
8314	8	W	ร.ร.สายธรรมจันทร์	ราชบุรี	2.747
8315	8	W	ร.ร.บ้านคาวิทยา	ราชบุรี	16.955
8316	8	W	ร.ร.วัดดาวโตง(เอิบวิทยา)	สมุทรสงคราม	7.831
8317	8	W	ร.ร.วัดธรรมสถิตวาราม(ธรรมวิถีสამคคีราษฎร์อุทิศ)	สมุทรสงคราม	2.150
8318	8	W	ร.ร.สมุทรสาครบูรณะ	สมุทรสาคร	0.642
8319	8	W	ร.ร.บ้านคลองกระทุ่มแบน	สมุทรสาคร	0.180
8320	8	W	ร.ร.วัดคลองตันราษฎร์บำรุง	สมุทรสาคร	5.140
8321	8	W	ร.ร.ไทยรัฐวิทยา 9 (ร.ร.วัดใหม่ราษฎร์นุกูล)	สมุทรสาคร	1.140
8322	8	W	ห้องสมุดประชาชน"เฉลิมราชกุมารี" อำเภอดอนเจดีย์	สุพรรณบุรี	30.862
8323	8	W	ร.ร.สระกระโจมโสภณพิทยา	สุพรรณบุรี	1.180
8324	8	W	ร.ร.ทรรษาสุจิตต์วิทยา 2	สุพรรณบุรี	10.430
8325	8	W	ร.ร.หนองวัลย์เปรียงวิทยา	สุพรรณบุรี	12.300
8326	8	W	ร.ร.สองพี่น้องวิทยา	สุพรรณบุรี	8.340
8327	8	W	ร.ร.บรรหารแจ่มใสวิทยา 2	สุพรรณบุรี	0.789
8328	8	W	ร.ร.เมืองสุพรรณบุรี	สุพรรณบุรี	1.830
8329	8	W	ร.ร.สองพี่น้อง	สุพรรณบุรี	0.367
8330	8	W	ร.ร.วัดสระยายโสม	สุพรรณบุรี	6.900
8331	8	W	ร.ร.วัดหนองไผ่	สุพรรณบุรี	5.700
8332	8	W	สนง.เขตพื้นที่การศึกษาสุพรรณบุรี เขต 1	สุพรรณบุรี	3.243
8333	8	W	สนง.เขตพื้นที่การศึกษากาญจนบุรี เขต 1	กาญจนบุรี	1.712
8334	8	W	สนง.เขตพื้นที่การศึกษากาญจนบุรี เขต 4	กาญจนบุรี	32.938
8335	8	W	สนง.เขตพื้นที่การศึกษากาญจนบุรี เขต 3	กาญจนบุรี	4.828
8336	8	W	สนง.เขตพื้นที่การศึกษากาญจนบุรี เขต 2	กาญจนบุรี	1.999
8337	8	W	สนง.เขตพื้นที่ศึกษานครปฐม เขต 1	นครปฐม	0.455
8338	8	W	สนง.เขตพื้นที่ศึกษาเพชรบุรี เขต 2	เพชรบุรี	2.071
8339	8	W	สนง.เขตพื้นที่ศึกษาเพชรบุรี เขต 1	เพชรบุรี	2.314
8340	8	W	สนง.เขตพื้นที่ศึกษาประจวบคีรีขันธ์ เขต 2	ประจวบคีรีขันธ์	0.268
8341	9	SN	ร.ร.คลองท่อมราษฎร์รังสรรค์	กระบี่	2.255
8342	9	SN	ร.ร.คลองพนสฤทธิพิทยา	กระบี่	0.544
8343	9	SN	ร.ร.เมืองกระบี่	กระบี่	0.651
8344	9	SN	ร.ร.อูตรกิจ	กระบี่	0.456
8345	9	SN	ร.ร.อำมาตย์พานิชนุกูล	กระบี่	0.438
8346	9	SN	ร.ร.ราชประชานุเคราะห์ 1	กระบี่	1.714
8347	9	SN	ร.ร.เหนือคลองประชานุบำรุง	กระบี่	1.296
8348	9	SN	ร.ร.คลองหินพิทยาคม	กระบี่	0.715
8349	9	SN	ห้องสมุดประชาชน"เฉลิมราชกุมารี" อำเภออ่าวลึก	กระบี่	0.165
8350	9	SN	ห้องสมุดประชาชนจังหวัดกระบี่	กระบี่	1.06
8351	9	SN	ร.ร.วิทยาประชาคม	กระบี่	20.8
8352	9	SN	ร.ร.บ้านบางหยอย	กระบี่	2.57

OK A2

OK C.  
lomu

รายการแสดงระยะทางสายเคเบิลใยแก้วนำแสงระหว่างสถาบันการศึกษา เส้นทางเครือข่ายปลายทาง เอกสารแนบที่ 1-3					
ลำดับที่	โซน	พื้นที่	โรงเรียน	จังหวัด	OTDR km.
8353	9	SN	ร.ร.ปลายพระยาวิทยาคม	กระบี่	8.25
8354	9	SN	ร.ร.บ้านทะเลทองราษฎร์อุทิศ	กระบี่	12.01
8355	9	SN	ร.ร.บ้านกลางมิตรภาพที่44	กระบี่	1.538
8356	9	SN	ร.ร.บ้านแหลมสัก	กระบี่	18.913
8357	9	SN	ร.ร.อ่าวลึก	กระบี่	0.207
8358	9	SN	ร.ร.บ้านบากัน	กระบี่	3.402
8359	9	SN	ร.ร.บ้านหนองหลุมพอ	กระบี่	8.94
8360	9	SN	ร.ร.บ้านอ่าวลึกน้อย	กระบี่	4.678
8361	9	SN	ร.ร.สหกรณ์นิคมอ่าวลึก2	กระบี่	21.847
8362	9	SN	ร.ร.บ้านคลองหิน	กระบี่	2.899
8363	9	SN	ร.ร.บ้านบางเจริญ	กระบี่	0.876
8364	9	SN	ร.ร.วัดบางเหลียว	กระบี่	15.602
8365	9	SN	ร.ร.บ้านดินแดง	กระบี่	17.23
8366	9	SN	ร.ร.บ้านหนองจูด	กระบี่	8.55
8367	9	SN	ร.ร.บ้านสะพานพน	กระบี่	3.2
8368	9	SN	ร.ร.บ้านย่านอุดม	กระบี่	2.254
8369	9	SN	ร.ร.ลำทับประชาชนเคราะห์	กระบี่	2.17
8370	9	SN	ร.ร.บ้านคลองหมาก	กระบี่	7.33
8371	9	SN	ร.ร.บ้านควนต่อ	กระบี่	3.35
8372	9	SN	ร.ร.วัดโคกยาง	กระบี่	12.828
8373	9	SN	ร.ร.บ้านคลองยวน	กระบี่	19.582
8374	9	SN	ร.ร.บ้านตลิ่งชัน	กระบี่	4.955
8375	9	SN	ร.ร.วัดธรรมาวุฒิสรรณาราม	กระบี่	0.681
8376	9	SN	ร.ร.บ้านนาปาง	กระบี่	23.069
8377	9	SN	ร.ร.หนองทะเลวิทยา	กระบี่	12.253
8378	9	SN	ร.ร.วัดโพธิ์เรียง	กระบี่	10.84
8379	9	SN	ร.ร.บ้านทุ่ง	กระบี่	0.268
8380	9	SN	ร.ร.บ้านเขาเทียมป่า	กระบี่	7.264
8381	9	SN	ร.ร.บ้านคลองใหญ่	กระบี่	6.086
8382	9	SN	ร.ร.อนุบาลกระบี่	กระบี่	2.266
8383	9	SN	ร.ร.บ้านแหลมโพธิ์	กระบี่	9.642
8384	9	SN	ร.ร.บ้านหนองทะเล	กระบี่	7.75
8385	9	SN	ร.ร.ชุมชนบ้านเขากลม	กระบี่	4.589
8386	9	SN	ร.ร.บ้านคลองแห้ง	กระบี่	4.59
8387	9	SN	ร.ร.พนมเบญจา	กระบี่	0.62
8388	9	SN	ร.ร.สินปุนคุณวิษณุ	กระบี่	11.451
8389	9	SN	ร.ร.เขาดินประชาชนกุล	กระบี่	13.213
8390	9	SN	ร.ร.บ้านควนม่วง	กระบี่	14.326
8391	9	SN	ร.ร.บ้านห้วยเสียด	กระบี่	1.808
8392	9	SN	ร.ร.บ้านโคกหาร	กระบี่	4.079
8393	9	SN	ร.ร.บ้านทุ่งปรือ	กระบี่	17.846
8394	9	SN	ร.ร.บ้านห้วยสาร	กระบี่	17.343
8395	9	SN	ร.ร.บ้านตำโกล	กระบี่	6.731
8396	9	SN	ร.ร.บ้านรำปู	กระบี่	14.685
8397	9	SN	ร.ร.บ้านเขาฝาก	กระบี่	5.188
8398	9	SN	ร.ร.คลองยางประชาชนสรณ์	กระบี่	2.583
8399	9	SN	ร.ร.บ้านทุ่งเสม็ด	กระบี่	44.483
8400	9	SN	ร.ร.อนุบาลคลองท่อม	กระบี่	1.085
8401	9	SN	ร.ร.บ้านบางคราม	กระบี่	8.519
8402	9	SN	ร.ร.คลองพน	กระบี่	0.423
8403	9	SN	ร.ร.บ้านคลองไทร	กระบี่	5.049
8404	9	SN	ร.ร.บ้านทรายขาว	กระบี่	1.577
8405	9	SN	ร.ร.บ้านพรุดินนา	กระบี่	8.545
8406	9	SN	ร.ร.บ้านพรุเคย	กระบี่	11.911
8407	9	SN	ร.ร.ชุมชนบ้านคูริงมิตรภาพที่ 25	ชุมพร	4.336
8408	9	SN	ร.ร.ไทยรัฐวิทยา 77 (บ้านเนินสันติ)	ชุมพร	0.578
8409	9	SN	ร.ร.บ้านคั่นทรัพย์	ชุมพร	2.71
8410	9	SN	ร.ร.บ้านเนินทอง	ชุมพร	4.126

aw

AW

19/10/20  
/mm

รายการแสดงระยะทางสายเคเบิลใยแก้วนำแสงระหว่างสถาบันการศึกษา เส้นทางเครือข่ายปลายทาง เอกสารแนบที่ 1-3					
ลำดับที่	โซน	พื้นที่	โรงเรียน	จังหวัด	OTDR km.
8411	9	SN	ร.ร.ประชานิคม 4	ชุมพร	5.339
8412	9	SN	ร.ร.ท่าแซะรัชดาภิเษก	ชุมพร	2.059
8413	9	SN	ร.ร.หงษ์เจริญวิทยาคม	ชุมพร	1.239
8414	9	SN	ร.ร.ราชประชานุเคราะห์ 20	ชุมพร	1.295
8415	9	SN	ร.ร.ปะทิววิทยา	ชุมพร	0.789
8416	9	SN	ร.ร.บ้านในเหมือง	ชุมพร	2.85
8417	9	SN	ร.ร.วัดประสาธนิกร	ชุมพร	0.944
8418	9	SN	ร.ร.ชุมชนวัดขันเงิน	ชุมพร	0.814
8419	9	SN	ร.ร.วัดปิยะพัฒนาราม	ชุมพร	1.302
8420	9	SN	ร.ร.บ้านคู	ชุมพร	1.93
8421	9	SN	ร.ร.ชุมชนวัดท่าสุธาราม	ชุมพร	3.401
8422	9	SN	ร.ร.ราชประชานุเคราะห์ 3	ชุมพร	0.319
8423	9	SN	ร.ร.วัดชลธีพุทธาภิรม	ชุมพร	0.267
8424	9	SN	ร.ร.สวนศรีวิทยา	ชุมพร	1.947
8425	9	SN	ร.ร.เมืองหลังสวน	ชุมพร	1.275
8426	9	SN	ร.ร.ครนทีวิทยาคม	ชุมพร	2.06
8427	9	SN	ร.ร.ทุ่งตะโกวิทยา	ชุมพร	2.008
8428	9	SN	ห้องสมุดเฉลิมราชกุมารี อำเภอสวี	ชุมพร	0.762
8429	9	SN	ร.ร.ศรียาภัย	ชุมพร	0.496
8430	9	SN	ร.ร.วัดพิชัยอาราม	ชุมพร	6.786
8431	9	SN	ร.ร.ชุมชนวัดหาดพันไกร	ชุมพร	6.379
8432	9	SN	ร.ร.บ้านดอนไทรงาม	ชุมพร	4.396
8433	9	SN	ร.ร.บ้านหัวถนน	ชุมพร	3.757
8434	9	SN	ร.ร.เมืองชุมพร.ร.บ้านเขาดล้ม	ชุมพร	0.909
8435	9	SN	ร.ร.บ้านปากน้ำ (เขื่อนนาหวางสระเกศ)	ชุมพร	8.689
8436	9	SN	ร.ร.วัดหาดทรายแก้ว	ชุมพร	2.79
8437	9	SN	ร.ร.วัดดอนเมือง	ชุมพร	4.592
8438	9	SN	ร.ร.สอาดเผดิมวิทยา	ชุมพร	0.547
8439	9	SN	ห้องสมุดประชาชนจังหวัดชุมพร	ชุมพร	0.42
8440	9	SN	ร.ร.ฝ่าหมื่นกสิ	ชุมพร	1.218
8441	9	SN	ร.ร.พุทธาภิรมศรียาภัย	ชุมพร	1.564
8442	9	SN	ร.ร.วัดน้อยถวาย	ชุมพร	0.235
8443	9	SN	ร.ร.ไทยรัฐวิทยา 66 (บ้านนาเนียน)	ชุมพร	0.329
8444	9	SN	ร.ร.เมืองชุมพรวิทยา	ชุมพร	1.241
8445	9	SN	ร.ร.ชุมชนบ้านนาชะอัง	ชุมพร	0.48
8446	9	SN	ไทยรัฐวิทยา 76 (บ้านพละ)	ชุมพร	0.34
8447	9	SN	ร.ร.บ้านวังช้าง	ชุมพร	6.052
8448	9	SN	ร.ร.ชุมชนมาบอำมฤต	ชุมพร	2.307
8449	9	SN	ร.ร.ชุมชนบ้านทะเลทรัพย์	ชุมพร	9.24
8450	9	SN	ร.ร.อนุบาลปะทิว (บางสนพิพิธราษฎร์บำรุง)	ชุมพร	0.596
8451	9	SN	ร.ร.บ้านปากคลอง	ชุมพร	1.214
8452	9	SN	ร.ร.ไทยรัฐวิทยา 38 (วัดสามัคคีชัย)	ชุมพร	0.406
8453	9	SN	ร.ร.มาบอำมฤตวิทยา	ชุมพร	6.698
8454	9	SN	ร.ร.บ้านจันทิง	ชุมพร	6.848
8455	9	SN	ร.ร.ประชานิคม 2	ชุมพร	5.125
8456	9	SN	ร.ร.บ้านแก่งเพกา	ชุมพร	0.694
8457	9	SN	ร.ร.อนุบาลท่าแซะ (บ้านท่าแซะ)	ชุมพร	2.67
8458	9	SN	ร.ร.บ้านบางไม้แก้วประชาสามัคคี	ชุมพร	33.716
8459	9	SN	ร.ร.บ้านรัตนัดม	ชุมพร	6.726
8460	9	SN	ร.ร.บ้านหินแก้ว	ชุมพร	6.963
8461	9	SN	ร.ร.ชุมชนบ้านถ้ำสิงห์	ชุมพร	2.698
8462	9	SN	ร.ร.อนุบาลชุมพร	ชุมพร	0.393
8463	9	SN	ร.ร.วัดดอนทรายแก้ว	ชุมพร	4.155
8464	9	SN	ร.ร.อนุบาลเมืองชุมพร (วัดสุบรรณนิมิตร)	ชุมพร	2.034
8465	9	SN	ร.ร.วัดหุรอ	ชุมพร	1.623
8466	9	SN	ร.ร.วัดดอนรวบ	ชุมพร	4.944
8467	9	SN	ร.ร.บ้านเขาวง	ชุมพร	4.964
8468	9	SN	ร.ร.วัดหัวกรูด	ชุมพร	5.634

*Handwritten signature and initials*

รายการแสดงระยะทางสายเคเบิลใยแก้วนำแสงระหว่างสถาบันการศึกษา เส้นทางเครือข่ายปลายทาง เอกสารแนบที่ 1-3					
ลำดับที่	โซน	พื้นที่	โรงเรียน	จังหวัด	OTDR km.
8469	9	SN	ร.ร.บ้านท่าไม้ลาย	ชุมพร	3.339
8470	9	SN	ร.ร.บ้านเขายาวราษฎร์พัฒนา	ชุมพร	0.898
8471	9	SN	ร.ร.ปากน้ำชุมพรวิทยา	ชุมพร	4.585
8472	9	SN	ร.ร.ทุ่งคาพิทยาคาร	ชุมพร	2.738
8473	9	SN	ร.ร.บ้านคลองสุข	ชุมพร	1.859
8474	9	SN	ร.ร.วัดราษฎร์อรุณ	ชุมพร	12.088
8475	9	SN	ร.ร.บ้านบางห้วย	ชุมพร	7.52
8476	9	SN	ร.ร.วัดราษฎร์บำรุง	ชุมพร	7.265
8477	9	SN	ร.ร.วัดสว่างมนัส	ชุมพร	9.108
8478	9	SN	ร.ร.ปากน้ำหลังสวนวิทยา	ชุมพร	1.933
8479	9	SN	ร.ร.ชุมชนวัดหาดสำราญ	ชุมพร	9.321
8480	9	SN	ร.ร.พะโต๊ะวิทยา	ชุมพร	13.434
8481	9	SN	ร.ร.บ้านคลองเหนก	ชุมพร	29.261
8482	9	SN	ร.ร.พัฒนศึกษา	ชุมพร	14.804
8483	9	SN	ร.ร.บ้านใหม่ราษฎร์พัฒนา	ชุมพร	8.543
8484	9	SN	ร.ร.อนุบาลพะโต๊ะ	ชุมพร	0.55
8485	9	SN	ร.ร.สหกรณ์พัฒนา	ชุมพร	6.128
8486	9	SN	ร.ร.ชุมชนบ้านเขาหลวง	ชุมพร	4.576
8487	9	SN	ร.ร.สามัคคีวัฒนา	ชุมพร	3.819
8488	9	SN	ร.ร.บ้านดอนแค	ชุมพร	8.858
8489	9	SN	ร.ร.นาสักวิทยา	ชุมพร	4.4462
8490	9	SN	ร.ร.ด่านสวีวิทยา	ชุมพร	13.917
8491	9	SN	ร.ร.บ้านเขาค่าย	ชุมพร	8.947
8492	9	SN	ร.ร.บ้านเขาล้าน	ชุมพร	13.29
8493	9	SN	ร.ร.บ้านหนองปลา	ชุมพร	0.365
8494	9	SN	ร.ร.บ้านห้วยชัน	ชุมพร	1.275
8495	9	SN	ร.ร.อนุบาลสวี (บ้านนาโพธิ์)	ชุมพร	0.444
8496	9	SN	ร.ร.บ้านไทยพัฒนา	ชุมพร	12.087
8497	9	SN	ร.ร.บ้านเขาทะเลลู	ชุมพร	26.513
8498	9	SN	ร.ร.บ้านเขาน้อยสามัคคี	ชุมพร	7.199
8499	9	SN	ร.ร.บ้านในหุบ	ชุมพร	5.934
8500	9	SN	ร.ร.บ้านห้วยกลาง	ชุมพร	4.324
8501	9	SN	ร.ร.บ้านทุ่งเขาสะบ้า	ชุมพร	18.16
8502	9	SN	ร.ร.วัดแหลมปอ	ชุมพร	0.98
8503	9	SN	ร.ร.ห้วยทรายขาว	ชุมพร	1.397
8504	9	SN	ร.ร.บ้านวังปลา	ชุมพร	12.455
8505	9	SN	ร.ร.วัดเทพนิมิตวาราม	ชุมพร	1.177
8506	9	SN	ร.ร.บ้านโคกยาง	ตรัง	0.541
8507	9	SN	ร.ร.ไทยรัฐวิทยา 39 (บ้านนาโต๊ะหมิง)	ตรัง	4.89
8508	9	SN	ร.ร.บ้านคลองเต็ง	ตรัง	0.609
8509	9	SN	ร.ร.วัดควนวิเศษ	ตรัง	0.498
8510	9	SN	ร.ร.สภาราชนิคมจังหวัดตรัง	ตรัง	5.657
8511	9	SN	ร.ร.วัดไทรงาม	ตรัง	1.487
8512	9	SN	ร.ร.บ้านควนปิง	ตรัง	0.303
8513	9	SN	ร.ร.สภาราชนิคม 2	ตรัง	2.855
8514	9	SN	ห้องสมุดประชาชน"เฉลิมราชกุมารี" อำเภอห้วยยอด	ตรัง	0.507
8515	9	SN	ห้องสมุดประชาชนจังหวัดตรัง	ตรัง	1.096
8516	9	SN	ร.ร.มัธยมวัดควนวิเศษมุสลิมินิ	ตรัง	0.313
8517	9	SN	ร.ร.อนุบาลตรัง	ตรัง	0.55
8518	9	SN	ร.ร.วัดนาบอน	ตรัง	13.992
8519	9	SN	ร.ร.วัดเขี้ยวชาญกิจ	ตรัง	5.346
8520	9	SN	ร.ร.ห้วยยอด	ตรัง	0.755
8521	9	SN	ร.ร.สามัคคีศึกษา	ตรัง	6.76
8522	9	SN	ร.ร.ห้วยนางราษฎร์บำรุง	ตรัง	12.824
8523	9	SN	ร.ร.ลำภูราเรืองวิทย์	ตรัง	3.828
8524	9	SN	ร.ร.บางตีวิทยาคม	ตรัง	6.335
8525	9	SN	ร.ร.วัดศรีวิหาร	ตรัง	4.88
8526	9	SN	ร.ร.บ้านควนดั่ง	ตรัง	4.813

OK ๒๖

1๖๖.  
/๑๓๓

รายการแสดงระยะทางสายเคเบิลใยแก้วนำแสงระหว่างสถาบันการศึกษา เส้นทางเครือข่ายปลายทาง เอกสารแนบที่ 1-3					
ลำดับที่	โซน	พื้นที่	โรงเรียน	จังหวัด	OTDR km.
8527	9	SN	ร.ร.วัดเขา	ตรัง	9.944
8528	9	SN	ร.ร.บ้านทุ่งต้อ	ตรัง	6.36
8529	9	SN	ร.ร.บ้านหนองหม้อ	ตรัง	12.164
8530	9	SN	ร.ร.บ้านเกาะเต่า	ตรัง	13.8
8531	9	SN	ร.ร.บ้านควนพญา	ตรัง	7.265
8532	9	SN	ร.ร.วัดควนไทร	ตรัง	4.055
8533	9	SN	ร.ร.วัดปากแจ่ม	ตรัง	5.66
8534	9	SN	ร.ร.บ้านคลองคู้ย	ตรัง	11.337
8535	9	SN	ร.ร.บ้านวังสำ	ตรัง	11.725
8536	9	SN	ร.ร.บ้านหนองสองพี่น้อง	ตรัง	6.563
8537	9	SN	ร.ร.วัดห้วยนาง (วันครู2501)	ตรัง	1.21
8538	9	SN	ร.ร.ห้วยยอด (กลิ่งวิทยาคาร)	ตรัง	16.787
8539	9	SN	ร.ร.วัดเจริญร่มเมือง	ตรัง	1.83
8540	9	SN	ร.ร.บ้านแหลมมะขาม	ตรัง	25.519
8541	9	SN	ร.ร.บ้านนาเมืองเพชร	ตรัง	6.089
8542	9	SN	ร.ร.บ้านบ่อหิน	ตรัง	0.42
8543	9	SN	ร.ร.หาดปากเมง	ตรัง	8.49
8544	9	SN	ร.ร.บ้านห้วยต้อ	ตรัง	0.29
8545	9	SN	ร.ร.วัดทุ่งใหญ่	ตรัง	13.803
8546	9	SN	ร.ร.บ้านบางพระ	ตรัง	13.425
8547	9	SN	ร.ร.บ้านต้นปรง	ตรัง	27.1
8548	9	SN	ร.ร.บ้านหนองซุมแสง	ตรัง	7.948
8549	9	SN	ร.ร.บ้านบางคราม	ตรัง	8.519
8550	9	SN	ร.ร.บ้านโนนปง	ตรัง	11
8551	9	SN	ร.ร.บ้านหลังเขา	ตรัง	2.71
8552	9	SN	ร.ร.วัดเขาวีเศษ	ตรัง	3.951
8553	9	SN	ร.ร.บ้านไชยภักดี	ตรัง	4.544
8554	9	SN	ร.ร.รัชฎา	ตรัง	1.085
8555	9	SN	ร.ร.บ้านทอนเหเรียน	ตรัง	5.835
8556	9	SN	ร.ร.วัดควนเมา	ตรัง	8.65
8557	9	SN	ร.ร.บ้านคลองมวน	ตรัง	16.666
8558	9	SN	ร.ร.กันตังรัชฎาศึกษา	ตรัง	0.75
8559	9	SN	ร.ร.บ้านเกาะเคียม	ตรัง	10.75
8560	9	SN	ร.ร.บ้านคลองลู	ตรัง	6.164
8561	9	SN	ร.ร.บ้านนาเกลือ	ตรัง	10.387
8562	9	SN	ร.ร.บ้านบางเป้า	ตรัง	4.754
8563	9	SN	ร.ร.บ้านบางลึก	ตรัง	10.005
8564	9	SN	ร.ร.บ้านบางหมาก	ตรัง	0.194
8565	9	SN	ร.ร.วัดวาเรีวง	ตรัง	4.188
8566	9	SN	ร.ร.บ้านหนองหว้า (ชะมายนุกูล)	นครศรีธรรมราช	4.082
8567	9	SN	ร.ร.บ้านคอกช้าง	นครศรีธรรมราช	6.695
8568	9	SN	ร.ร.ราชประชานุเคราะห์ 19	นครศรีธรรมราช	2.502
8569	9	SN	ร.ร.สตรีทุ่งสง	นครศรีธรรมราช	0.571
8570	9	SN	ร.ร.ทุ่งสง	นครศรีธรรมราช	1.326
8571	9	SN	ร.ร.มุสลิมสันติธรรมมูลนิธิ	นครศรีธรรมราช	0.753
8572	9	SN	ร.ร.วัดโพธิ์เสด็จ	นครศรีธรรมราช	2.177
8573	9	SN	ร.ร.บ้านนาเคียน	นครศรีธรรมราช	2.537
8574	9	SN	ร.ร.เมืองนครศรีธรรมราช	นครศรีธรรมราช	0.731
8575	9	SN	ร.ร.วัดพระมหาธาตุ	นครศรีธรรมราช	0.956
8576	9	SN	ร.ร.กัลยาณีศรีธรรมราช	นครศรีธรรมราช	0.496
8577	9	SN	ร.ร.ร่อนพิบูลย์เกียรติวสุนธราภิวัฒก์	นครศรีธรรมราช	1.81
8578	9	SN	ร.ร.เสาชิงวิทยา	นครศรีธรรมราช	1.858
8579	9	SN	ห้องสมุดประชาชนจังหวัดนครศรีธรรมราช	นครศรีธรรมราช	1.115
8580	9	SN	ร.ร.จรัสพิชากร	นครศรีธรรมราช	1.602
8581	9	SN	ร.ร.พระมหาธาตุมูลนิธิมัธยม	นครศรีธรรมราช	0.94
8582	9	SN	ร.ร.อนุบาลวัดเสมาเมือง	นครศรีธรรมราช	1.753
8583	9	SN	ร.ร.วัดบางใหญ่ (ใหม่)	นครศรีธรรมราช	6.973
8584	9	SN	ร.ร.วัดมุขธารา	นครศรีธรรมราช	6.525

P๒

SW

10/10/25  
10/10/25

รายการแสดงระยะทางสายเคเบิลใยแก้วนำแสงระหว่างสถาบันการศึกษา เส้นทางเครือข่ายปลายทาง เอกสารแนบที่ 1-3					
ลำดับที่	โซน	พื้นที่	โรงเรียน	จังหวัด	OTDR km.
8585	9	SN	ร.ร.วัดท่าแพ	นครศรีธรรมราช	2.001
8586	9	SN	ร.ร.บ้านห้วยไทร	นครศรีธรรมราช	3.294
8587	9	SN	ร.ร.วัดศรีมงคล	นครศรีธรรมราช	1.334
8588	9	SN	ร.ร.วัดโบสถ์	นครศรีธรรมราช	2.397
8589	9	SN	ร.ร.บ้านทวดทอง	นครศรีธรรมราช	1.968
8590	9	SN	ร.ร.วัดแพร์	นครศรีธรรมราช	1.981
8591	9	SN	ร.ร.วัดท้ายสำเภา	นครศรีธรรมราช	0.349
8592	9	SN	ร.ร.วัดพระพรหม	นครศรีธรรมราช	5.039
8593	9	SN	ร.ร.วัดพังยอม	นครศรีธรรมราช	4.784
8594	9	SN	ร.ร.เบญจมาชชุทิศ	นครศรีธรรมราช	1.135
8595	9	SN	ร.ร.ปากพูน	นครศรีธรรมราช	3.605
8596	9	SN	ร.ร.โยธินบำรุง	นครศรีธรรมราช	1.902
8597	9	SN	ร.ร.ตรีมิตรวิทยา	นครศรีธรรมราช	3.926
8598	9	SN	ร.ร.ท่านครวณวโรภาสอุทิศ	นครศรีธรรมราช	9.357
8599	9	SN	ร.ร.เฉลิมราชประชาอุทิศ	นครศรีธรรมราช	3.323
8600	9	SN	ร.ร.เตรียมอุดมศึกษาโซน 4	นครศรีธรรมราช	2.127
8601	9	SN	ร.ร.พระพรหมวิทยานุสรณ์	นครศรีธรรมราช	2.098
8602	9	SN	ร.ร.ช่างกลางประชานุกูล	นครศรีธรรมราช	0.623
8603	9	SN	ร.ร.วัดเขาขุนพนม	นครศรีธรรมราช	1.999
8604	9	SN	ร.ร.วัดโทเอก	นครศรีธรรมราช	0.623
8605	9	SN	ร.ร.วัดเทวदारาม	นครศรีธรรมราช	0.63
8606	9	SN	ร.ร.ปทุมมานุกูล	นครศรีธรรมราช	1.04
8607	9	SN	ร.ร.ประชานูเคราะห์ 8	นครศรีธรรมราช	2.721
8608	9	SN	ร.ร.บ้านสระบัว	นครศรีธรรมราช	3.411
8609	9	SN	ร.ร.บ้านในถุ้ง	นครศรีธรรมราช	7.174
8610	9	SN	ร.ร.ท่าศาลา	นครศรีธรรมราช	0.635
8611	9	SN	ร.ร.ชุมชนใหม่	นครศรีธรรมราช	14.888
8612	9	SN	ร.ร.วัดสระประดิษฐ์	นครศรีธรรมราช	2.823
8613	9	SN	ร.ร.บ้านสองแพรกมิตรภาพที่ 92	นครศรีธรรมราช	7.75
8614	9	SN	ร.ร.วัดโมคลาน	นครศรีธรรมราช	2.992
8615	9	SN	ร.ร.บ้านทุ่งเกราะ	นครศรีธรรมราช	5.381
8616	9	SN	ร.ร.วัดชัยธารามประดิษฐ์	นครศรีธรรมราช	2.849
8617	9	SN	ร.ร.วัดถ้ำเทียนถวาย	นครศรีธรรมราช	3.975
8618	9	SN	ร.ร.บ้านเขาฝ้าย	นครศรีธรรมราช	0.737
8619	9	SN	ร.ร.วัดสุขล	นครศรีธรรมราช	12.848
8620	9	SN	ร.ร.วัดประทุมทวยการาม	นครศรีธรรมราช	6.78
8621	9	SN	ร.ร.วัดขรัวช่วย	นครศรีธรรมราช	6.183
8622	9	SN	ร.ร.ท่าศาลาประสิทธิศึกษา	นครศรีธรรมราช	1.589
8623	9	SN	ร.ร.ห้องเรียนคณาภิบาล	นครศรีธรรมราช	0.669
8624	9	SN	ร.ร.ชุมชนวัดบางคู	นครศรีธรรมราช	4.955
8625	9	SN	ร.ร.สระแก้วรัตนวิทย์	นครศรีธรรมราช	0.352
8626	9	SN	ร.ร.สิชลคุณาธารวิทยา	นครศรีธรรมราช	1.049
8627	9	SN	ร.ร.สิชลประชาสรรค์	นครศรีธรรมราช	0.488
8628	9	SN	ร.ร.ท้าวราษฎร์สงเคราะห์	นครศรีธรรมราช	8.034
8629	9	SN	ร.ร.มูลนิธิสหมิตรศึกษา	นครศรีธรรมราช	0.979
8630	9	SN	ร.ร.อนุบาลวัดจันทนสงเคราะห์	นครศรีธรรมราช	8.33
8631	9	SN	ร.ร.วัดกุฎีขันตีพลาภิรมสงเคราะห์	นครศรีธรรมราช	1.144
8632	9	SN	ร.ร.อัลมูวาฮิดีน	นครศรีธรรมราช	11.477
8633	9	SN	ร.ร.พัฒนศาสตร์วิทยา	นครศรีธรรมราช	1.415
8634	9	SN	ห้องสมุดประชาชน"เฉลิมราชกุมารี" เขาขุนพนม	นครศรีธรรมราช	0.156
8635	9	SN	ร.ร.วัดวังริบุญเลิศ	นครศรีธรรมราช	19.24
8636	9	SN	ร.ร.เฉลิมพระเกียรติสมเด็จพระศรีนครินทร์ นครศรีธรรมราช	นครศรีธรรมราช	0.841
8637	9	SN	ร.ร.วัดสระไคร	นครศรีธรรมราช	8.674
8638	9	SN	ร.ร.วัดดอนตรอ	นครศรีธรรมราช	1.366
8639	9	SN	ร.ร.วัดทางพูน	นครศรีธรรมราช	3.486
8640	9	SN	ร.ร.ทางพูนวิทยาการ	นครศรีธรรมราช	6.549
8641	9	SN	ร.ร.วัดควนเกย	นครศรีธรรมราช	2.62
8642	9	SN	ร.ร.วัดวิหุลุง	นครศรีธรรมราช	6.251

อน ค ๒

19/1/51  
/om

ลำดับที่	โซน	พื้นที่	โรงเรียน	จังหวัด	OTDR km.
8643	9	SN	ร.ร.ศิริราชบุรีพัฒนา	นครศรีธรรมราช	6.137
8644	9	SN	ร.ร.วัดทุ่งหล่อ	นครศรีธรรมราช	4.433
8645	9	SN	ร.ร.วัดสุวรรณโฆสิต	นครศรีธรรมราช	4.451
8646	9	SN	ร.ร.วัดพิศาลนฤมิต	นครศรีธรรมราช	1.373
8647	9	SN	ร.ร.วัดเทพนมเขียด	นครศรีธรรมราช	2.133
8648	9	SN	ร.ร.ชุมชนวัดสุวรรณรังษี	นครศรีธรรมราช	7.49
8649	9	SN	ร.ร.วัดเนกขัมมาราม	นครศรีธรรมราช	14.146
8650	9	SN	ร.ร.รอนพิบูลย์	นครศรีธรรมราช	4.84
8651	9	SN	ร.ร.บ้านควนรยุ	นครศรีธรรมราช	2.75
8652	9	SN	ร.ร.วัดปลายสระ	นครศรีธรรมราช	3.01
8653	9	SN	ร.ร.บ้านคลอง	นครศรีธรรมราช	5.281
8654	9	SN	ร.ร.วัดสามัคยาราม	นครศรีธรรมราช	5.524
8655	9	SN	ร.ร.ควนเกษสุทธิวิทยา	นครศรีธรรมราช	3.675
8656	9	SN	ร.ร.บ้านลำหัก	นครศรีธรรมราช	3.869
8657	9	SN	ร.ร.วัดสมควร	นครศรีธรรมราช	7.84
8658	9	SN	ร.ร.บ้านอายุเล่า	นครศรีธรรมราช	3.355
8659	9	SN	ร.ร.ทัศนาวลัย	นครศรีธรรมราช	7.522
8660	9	SN	ร.ร.วัดนาหมอนบุญ	นครศรีธรรมราช	3.4
8661	9	SN	ร.ร.วัดชะอวด	นครศรีธรรมราช	6.94
8662	9	SN	ร.ร.วัดวังฆ้อง	นครศรีธรรมราช	2.99
8663	9	SN	ร.ร.บ้านวังลุง	นครศรีธรรมราช	6.69
8664	9	SN	ร.ร.บ้านเกาะวิทยา	นครศรีธรรมราช	0.28
8665	9	SN	ร.ร.วัดนากัน	นครศรีธรรมราช	11.265
8666	9	SN	ร.ร.พรหมคีรีพิทยาคม	นครศรีธรรมราช	5.868
8667	9	SN	ร.ร.ชุมชนวัดอินทคีรี	นครศรีธรรมราช	0.49
8668	9	SN	ร.ร.วัดพรหมโลก	นครศรีธรรมราช	4.533
8669	9	SN	ร.ร.บ้านหังปริง	นครศรีธรรมราช	3.46
8670	9	SN	ร.ร.วัดหน้าปล้อง	นครศรีธรรมราช	5.664
8671	9	SN	ร.ร.วัดจันทาราม	นครศรีธรรมราช	8.772
8672	9	SN	ร.ร.วัดชลธาราม	นครศรีธรรมราช	1.64
8673	9	SN	ร.ร.วัดยางทอง	นครศรีธรรมราช	1.68
8674	9	SN	ร.ร.บ้านทุ่งชน	นครศรีธรรมราช	5.27
8675	9	SN	ร.ร.วัดเขาน้อย	นครศรีธรรมราช	16.692
8676	9	SN	ร.ร.ฉลองรัฐราษฎร์อุทิศ	นครศรีธรรมราช	1.46
8677	9	SN	ร.ร.ชุมชนวัดปิ่นนาราม	นครศรีธรรมราช	1.253
8678	9	SN	ร.ร.ชุมชนวัดเทพราช	นครศรีธรรมราช	3.303
8679	9	SN	ร.ร.วัดขลังสังฆมพิจิตร	นครศรีธรรมราช	10.093
8680	9	SN	ร.ร.บ้านบางอาจ	นครศรีธรรมราช	2.86
8681	9	SN	ร.ร.บ้านปราบราษฎร์อุทิศ	นครศรีธรรมราช	6.98
8682	9	SN	ร.ร.ชุมชนบ้านบางโหนด	นครศรีธรรมราช	1.8
8683	9	SN	ร.ร.ชนอมพิทยา	นครศรีธรรมราช	0.5
8684	9	SN	ร.ร.วัดเจดีย์หลวง	นครศรีธรรมราช	5.303
8685	9	SN	ร.ร.บ้านท่าม่วง	นครศรีธรรมราช	0.57
8686	9	SN	คณาประชารักษ์	นครศรีธรรมราช	6.87
8687	9	SN	ร.ร.บ้านปากลง	นครศรีธรรมราช	21.59
8688	9	SN	ร.ร.วัดคงคาวิ	นครศรีธรรมราช	0.935
8689	9	SN	ร.ร.บ้านโรงเหล็ก	นครศรีธรรมราช	0.93
8690	9	SN	ร.ร.เคียงคีรี	นครศรีธรรมราช	8.22
8691	9	SN	ร.ร.วัดขัน	นครศรีธรรมราช	7.85
8692	9	SN	ร.ร.อนุบาลนครศรีธรรมราช (ณ นครอุทิศ)	นครศรีธรรมราช	0.513
8693	9	SN	ร.ร.วัดน้ำรอบ	นครศรีธรรมราช	2.32
8694	9	SN	ร.ร.วัดมหาชัยนาราม	นครศรีธรรมราช	14.7
8695	9	SN	ร.ร.บ้านปากพญา	นครศรีธรรมราช	4.88
8696	9	SN	ร.ร.ชุมชนวัดหมน	นครศรีธรรมราช	3.33
8697	9	SN	ร.ร.บ้านบางกระบือ	นครศรีธรรมราช	3.284
8698	9	SN	ร.ร.บ้านคลองดิน	นครศรีธรรมราช	1.3
8699	9	SN	ร.ร.วัดดอนยาง	นครศรีธรรมราช	5.641
8700	9	SN	ร.ร.วัดหญ้า	นครศรีธรรมราช	1.267

OK PK

PA/2  
/mm

รายการแสดงระยะทางสายเคเบิลใยแก้วนำแสงระหว่างสถาบันการศึกษา เส้นทางเครือข่ายปลายทาง เอกสารแนบที่ 1-3					
ลำดับที่	โซน	พื้นที่	โรงเรียน	จังหวัด	OTDR km.
8701	9	SN	ร.ร.วัดบางตะพาน	นครศรีธรรมราช	6.01
8702	9	SN	ร.ร.บ้านคันทรง	นครศรีธรรมราช	2.46
8703	9	SN	ร.ร.วัดไพศาลสถิต	นครศรีธรรมราช	1.4
8704	9	SN	ร.ร.วัดหัวอูฐ	นครศรีธรรมราช	1.67
8705	9	SN	ร.ร.วัดทุ่งแย้	นครศรีธรรมราช	3.195
8706	9	SN	ร.ร.ไทยรัฐวิทยา 74 (ชุมชนบ้านคีรีวง)	นครศรีธรรมราช	8.93
8707	9	SN	ร.ร.บ้านตลาด	นครศรีธรรมราช	2.434
8708	9	SN	ร.ร.วัดคีรีกันทร	นครศรีธรรมราช	2.7
8709	9	SN	ร.ร.บ้านสันตย	นครศรีธรรมราช	6.2
8710	9	SN	ร.ร.วัดโสมะนาว	นครศรีธรรมราช	6.51
8711	9	SN	ร.ร.บ้านไสใหญ่	นครศรีธรรมราช	9.594
8712	9	SN	ร.ร.วัดเชิงแตระ	นครศรีธรรมราช	2.608
8713	9	SN	ร.ร.วัดท่าช้าง	นครศรีธรรมราช	7.6
8714	9	SN	ร.ร.วัดมะม่วงตลอด	นครศรีธรรมราช	1.32
8715	9	SN	ร.ร.วัดกะเปียด	นครศรีธรรมราช	6.15
8716	9	SN	ร.ร.บ้านปากน้ำ	นครศรีธรรมราช	4.861
8717	9	SN	ร.ร.บ้านนาเส	นครศรีธรรมราช	10.023
8718	9	SN	ร.ร.บ้านโคกมะขาม	นครศรีธรรมราช	10.973
8719	9	SN	ร.ร.บ้านไสโคกเกาะ	นครศรีธรรมราช	2.1
8720	9	SN	ร.ร.วัดหาดสูง	นครศรีธรรมราช	1.179
8721	9	SN	ร.ร.วัดสามัคคีนุกูล	นครศรีธรรมราช	4.901
8722	9	SN	ร.ร.พิปูนสังฆรักษ์ประชาอุทิศ	นครศรีธรรมราช	22.025
8723	9	SN	ร.ร.ชุมชนวัดกะทูนเหนือ มิตรภาพที่ 218	นครศรีธรรมราช	3.9
8724	9	SN	ร.ร.ชุมชนบ้านปากเสี้ยว	นครศรีธรรมราช	6.9
8725	9	SN	ร.ร.วัดโบราณาราม	นครศรีธรรมราช	6.726
8726	9	SN	ร.ร.ทุ่งสงวิทยา	นครศรีธรรมราช	11.407
8727	9	SN	ร.ร.วัดกะโสม	นครศรีธรรมราช	3.664
8728	9	SN	ร.ร.สหกรณ์นิคมกสิกรรมทุ่งสง	นครศรีธรรมราช	6.531
8729	9	SN	ร.ร.วัดเขาโร	นครศรีธรรมราช	0.34
8730	9	SN	ร.ร.ชุมชนบ้านไทรห้อง	นครศรีธรรมราช	0.8
8731	9	SN	ร.ร.วัดวังหีบ	นครศรีธรรมราช	6.38
8732	9	SN	ร.ร.บ้านจำปา	นครศรีธรรมราช	1.74
8733	9	SN	ร.ร.กำแพงวิทยาคม	นครศรีธรรมราช	3.9
8734	9	SN	ร.ร.บ้านสามัคคีธรรม	นครศรีธรรมราช	0.17
8735	9	SN	ร.ร.บ้านวังยวน	นครศรีธรรมราช	8.91
8736	9	SN	ร.ร.บ้านบนควน	นครศรีธรรมราช	17.093
8737	9	SN	ร.ร.บ้านวังยาว	นครศรีธรรมราช	3.45
8738	9	SN	ร.ร.บ้านน้ำตก	นครศรีธรรมราช	18.152
8739	9	SN	ร.ร.บ้านคลองขุด	นครศรีธรรมราช	0.523
8740	9	SN	ร.ร.โสตศึกษาจังหวัดนครศรีธรรมราช	นครศรีธรรมราช	0.944
8741	9	SN	ร.ร.นาบอน	นครศรีธรรมราช	7.472
8742	9	SN	ร.ร.ชุมชนวัดอัมพวัน	นครศรีธรรมราช	5.15
8743	9	SN	ร.ร.ทุ่งใหญ่วิทยาคม	นครศรีธรรมราช	13
8744	9	SN	ร.ร.หมู่บ้านป่าไม้	นครศรีธรรมราช	0.32
8745	9	SN	ร.ร.บ้านบางตะเกา	นครศรีธรรมราช	31.156
8746	9	SN	ร.ร.ทุ่งใหญ่เฉลิมราชอนุสรณ์ รัชมง์กลาภิเษก	นครศรีธรรมราช	7.6
8747	9	SN	ร.ร.บ้านทะเลสองห้อง	นครศรีธรรมราช	6.08
8748	9	SN	ร.ร.วัดท่ายาง	นครศรีธรรมราช	1.783
8749	9	SN	ร.ร.บ้านหนองใหญ่	นครศรีธรรมราช	4.04
8750	9	SN	ร.ร.บ้านทุ่งกรวด	นครศรีธรรมราช	6.03
8751	9	SN	ร.ร.บ้านไสใหญ่	นครศรีธรรมราช	3.9
8752	9	SN	ร.ร.บางขันวิทยา	นครศรีธรรมราช	20.597
8753	9	SN	ร.ร.วัดลำนาว	นครศรีธรรมราช	1.97
8754	9	SN	ร.ร.บ้านนาตำเสา	นครศรีธรรมราช	6.498
8755	9	SN	ร.ร.สังวาลย์วิท 7	นครศรีธรรมราช	10.62
8756	9	SN	ร.ร.บ้านหนองเจ	นครศรีธรรมราช	8.59
8757	9	SN	ร.ร.บ้านเกาะขวัญ	นครศรีธรรมราช	5.132
8758	9	SN	ร.ร.ประสาธน์ราษฎร์บำรุง	นครศรีธรรมราช	7.1

อน. ค. ๘

19/1/20  
km

รายการแสดงระยะทางสายเคเบิลใยแก้วนำแสงระหว่างสถาบันการศึกษา เส้นทางเครือข่ายปลายทาง เอกสารแนบที่ 1-3					
ลำดับที่	โซน	พื้นที่	โรงเรียน	จังหวัด	OTDR km.
8759	9	SN	ร.ร.บ้านปลายเส	นครศรีธรรมราช	2.924
8760	9	SN	ร.ร.วัดจันดี	นครศรีธรรมราช	3.532
8761	9	SN	ร.ร.ชุมชนควนดินแดง ม.173	นครศรีธรรมราช	6.63
8762	9	SN	ร.ร.บ้านขอนแก่น	นครศรีธรรมราช	3.455
8763	9	SN	ร.ร.ชุมชนวัดเขาสำปะ	นครศรีธรรมราช	5.341
8764	9	SN	ร.ร.วัดกาโหใต้	นครศรีธรรมราช	2.696
8765	9	SN	ร.ร.บ้านชะอวด	นครศรีธรรมราช	0.47
8766	9	SN	ร.ร.วัดห้วยแหงราชบุรีภูเกิดอุทิศ	นครศรีธรรมราช	3.147
8767	9	SN	ร.ร.บ้านบางน้อย	นครศรีธรรมราช	11.41
8768	9	SN	ร.ร.บ้านนางหลง	นครศรีธรรมราช	12.551
8769	9	SN	ร.ร.บ้านกุ่มแม่	นครศรีธรรมราช	0.952
8770	9	SN	ร.ร.ชะอวด	นครศรีธรรมราช	0.594
8771	9	SN	ร.ร.ขอนแก่นประชาสรรค์	นครศรีธรรมราช	5.636
8772	9	SN	ร.ร.บ้านทุ่งใหญ่	นครศรีธรรมราช	9.468
8773	9	SN	ร.ร.ชะอวดวิทยาคาร	นครศรีธรรมราช	0.93
8774	9	SN	ร.ร.บ้านท่าไทร	นครศรีธรรมราช	4.448
8775	9	SN	ร.ร.วัดเกาะจาก	นครศรีธรรมราช	6.465
8776	9	SN	ร.ร.วัดโคกมะม่วง	นครศรีธรรมราช	1.107
8777	9	SN	ร.ร.วัดป่าพระบาทราษฎร์บำรุง	นครศรีธรรมราช	2.183
8778	9	SN	ร.ร.วัดศรีสุวรรณาราม	นครศรีธรรมราช	7.841
8779	9	SN	ร.ร.วัดชมพูประดิษฐ์	นครศรีธรรมราช	5.9535
8780	9	SN	ร.ร.วัดสระ	นครศรีธรรมราช	17.1
8781	9	SN	ร.ร.วัดบางไทร	นครศรีธรรมราช	7.319
8782	9	SN	ร.ร.วัดบางกระบือ	นครศรีธรรมราช	12.293
8783	9	SN	ร.ร.วัดรัตนาราม	นครศรีธรรมราช	1.5095
8784	9	SN	ร.ร.บ้านห้องโถงกาง	นครศรีธรรมราช	1.4245
8785	9	SN	ร.ร.เขาพังไกร	นครศรีธรรมราช	2.3945
8786	9	SN	ร.ร.วัดป่าระกำ	นครศรีธรรมราช	5.2845
8787	9	SN	ร.ร.วัดสองพี่น้อง	นครศรีธรรมราช	3.11
8788	9	SN	ร.ร.แหลมราษฎร์บำรุง	นครศรีธรรมราช	5.1255
8789	9	SN	ร.ร.ราชประชานุเคราะห์	นครศรีธรรมราช	25.069
8790	9	SN	ร.ร.ชุมชนวัดเกาะเพชร	นครศรีธรรมราช	6.319
8791	9	SN	ร.ร.วัดบูรณาวาส	นครศรีธรรมราช	10.35
8792	9	SN	ร.ร.วัดควนชะลิก	นครศรีธรรมราช	7.318
8793	9	SN	ร.ร.วัดโคกพิบูล	นครศรีธรรมราช	1.9445
8794	9	SN	ร.ร.ชุมชนพิบูลสงคราม	นครศรีธรรมราช	3.544
8795	9	SN	ร.ร.บ้านปากพร	นครศรีธรรมราช	6.235
8796	9	SN	ร.ร.วัดป่าโพธิ์	นครศรีธรรมราช	5.711
8797	9	SN	ร.ร.บ้านหน้าศาล	นครศรีธรรมราช	1.608
8798	9	SN	ร.ร.วัดหน้าสตน	นครศรีธรรมราช	6.456
8799	9	SN	ร.ร.วัดแหลม	นครศรีธรรมราช	4.295
8800	9	SN	ร.ร.ปากพูนัง	นครศรีธรรมราช	1.115
8801	9	SN	ร.ร.หัวไทรบำรุงราษฎร์	นครศรีธรรมราช	2.156
8802	9	SN	สพม เขต 12	นครศรีธรรมราช	3.781
8803	9	SN	ร.ร.บ้านคลองวาฬ	ประจวบคีรีขันธ์	3.734
8804	9	SN	ร.ร.บ้านห้วยน้ำพุ	ประจวบคีรีขันธ์	0.326
8805	9	SN	ร.ร.บ้านห้วยยางมิตรภาพที่ 35	ประจวบคีรีขันธ์	0.307
8806	9	SN	ร.ร.บ้านดอนสง่า	ประจวบคีรีขันธ์	4.621
8807	9	SN	ร.ร.บ้านทองมงคล	ประจวบคีรีขันธ์	4.466
8808	9	SN	ร.ร.ธนาคารอสมสิน	ประจวบคีรีขันธ์	0.776
8809	9	SN	ร.ร.ชัยเกษมวิทยา	ประจวบคีรีขันธ์	0.325
8810	9	SN	ห้องสมุดประชาชนเฉลิมราชกุมารี อำเภอบางสะพาน	ประจวบคีรีขันธ์	2.482
8811	9	SN	ห้องสมุดประชาชนจังหวัดประจวบคีรีขันธ์	ประจวบคีรีขันธ์	2.13
8812	9	SN	ร.ร.ห้วยหน้า	ประจวบคีรีขันธ์	0.438
8813	9	SN	ร.ร.อนุบาลเมืองประจวบคีรีขันธ์ (สละชีพ)	ประจวบคีรีขันธ์	0.495
8814	9	SN	ร.ร.อนุบาลประจวบคีรีขันธ์	ประจวบคีรีขันธ์	0.512
8815	9	SN	ร.ร.บ้านทุ่งเคล็ด	ประจวบคีรีขันธ์	10.92
8816	9	SN	ร.ร.พัฒนาประชาชนนคราห์	ประจวบคีรีขันธ์	8.52

OK A2

AS/CA  
mm

รายการแสดงระยะทางสายเคเบิลใยแก้วนำแสงระหว่างสถาบันการศึกษา เส้นทางเครือข่ายปลายทาง เอกสารแนบที่ 1-3

ลำดับที่	โซน	พื้นที่	โรงเรียน	จังหวัด	OTDR km.
8817	9	SN	ร.ร.บ้านมะเคือทอง	ประจวบคีรีขันธ์	17.67
8818	9	SN	ร.ร.ประชาทิพย์	ประจวบคีรีขันธ์	9.28
8819	9	SN	ร.ร.อนุบาลบางสะพาน	ประจวบคีรีขันธ์	1.31
8820	9	SN	ร.ร.บ้านในลือค	ประจวบคีรีขันธ์	10.306
8821	9	SN	ร.ร.บ้านสวนหลวง	ประจวบคีรีขันธ์	2.144
8822	9	SN	ร.ร.บ้านวังน้ำเขียว	ประจวบคีรีขันธ์	7.411
8823	9	SN	ร.ร.บางสะพานน้อยวิทยาคม	ประจวบคีรีขันธ์	5.995
8824	9	SN	ร.ร.บ้านไชยราช	ประจวบคีรีขันธ์	4.988
8825	9	SN	ร.ร.วัดกำมะเลน	ประจวบคีรีขันธ์	19.048
8826	9	SN	ร.ร.บ้านบางสะพานน้อย	ประจวบคีรีขันธ์	3.036
8827	9	SN	ร.ร.บ้านช้างเผือก	ประจวบคีรีขันธ์	7.801
8828	9	SN	ร.ร.บ้านทุ่งกระโดน	ประจวบคีรีขันธ์	1.957
8829	9	SN	ร.ร.บ้านบางเจริญ	ประจวบคีรีขันธ์	7.285
8830	9	SN	ร.ร.บ้านไร่บนสามัคคี	ประจวบคีรีขันธ์	7.245
8831	9	SN	ร.ร.บ้านหนองเสือ	ประจวบคีรีขันธ์	6.63
8832	9	SN	ร.ร.อนุบาลทับสะแก	ประจวบคีรีขันธ์	2.743
8833	9	SN	ร.ร.สมาคมเลขานุการสตรี 2	ประจวบคีรีขันธ์	4.246
8834	9	SN	ร.ร.วัดหนองหอย	ประจวบคีรีขันธ์	4.414
8835	9	SN	ร.ร.ธงชัยวิทยา	ประจวบคีรีขันธ์	0.301
8836	9	SN	ร.ร.บ้านมรสว	ประจวบคีรีขันธ์	5.108
8837	9	SN	ร.ร.วัดดอนยาง	ประจวบคีรีขันธ์	9.448
8838	9	SN	บางสะพาน	ประจวบคีรีขันธ์	0.691
8839	9	SN	ร.ร.บ้านท่าปูน	พังงา	0.489
8840	9	SN	ร.ร.วัดไตรมิตรถิตตั้งตรงจิต 11	พังงา	0.329
8841	9	SN	ร.ร.ท่งโพธิ์วิทยา	พังงา	0.352
8842	9	SN	ร.ร.บ้านบางกรีก	พังงา	0.933
8843	9	SN	ร.ร.ราชประชานุเคราะห์ 35	พังงา	0.726
8844	9	SN	ร.ร.บ้านบางม่วง	พังงา	1.246
8845	9	SN	ร.ร.ตะกั่วป่าเสนานุกูล	พังงา	0.396
8846	9	SN	ร.ร.บ้านบ่อแสน	พังงา	0.564
8847	9	SN	ร.ร.วัดนิโครธาราม	พังงา	0.467
8848	9	SN	ร.ร.ทับปุดวิทยา	พังงา	0.881
8849	9	SN	ร.ร.ทับปุด	พังงา	0.704
8850	9	SN	ร.ร.บ้านท่าสนุก	พังงา	11.637
8851	9	SN	ร.ร.วัดเหมืองประชาราม	พังงา	0.523
8852	9	SN	ร.ร.ท้ายเหมืองวิทยา	พังงา	0.465
8853	9	SN	ร.ร.ตึกพังงาวิทยายน	พังงา	0.825
8854	9	SN	ร.ร.บ้านทุ่งเจดีย์	พังงา	0.91
8855	9	SN	ร.ร.บ้านเขาเต่า	พังงา	1.619
8856	9	SN	ร.ร.สตรีพังงา	พังงา	0.691
8857	9	SN	ห้องสมุดประชาชน"เฉลิมราชกุมารี" อำเภอทับปุด	พังงา	11.681
8858	9	SN	ห้องสมุดประชาชนจังหวัดพังงา	พังงา	2.675
8859	9	SN	ร.ร.คุระบุรี	พังงา	1.08
8860	9	SN	ร.ร.คุระบุรีวิทยาคม	พังงา	0.68
8861	9	SN	ร.ร.บ้านกระโสม (มดงนิคมวิทยา)	พังงา	1.57
8862	9	SN	ร.ร.บ้านตะกั่วทุ่งงานทวิวิทยาคม	พังงา	1.08
8863	9	SN	ร.ร.ชาวไทยใหม่	พังงา	0.312
8864	9	SN	ร.ร.วัดโคกสวาย	พังงา	1.437
8865	9	SN	ร.ร.ไทยรัฐวิทยา 54 (วัดใสเสียด)	พังงา	0.301
8866	9	SN	ร.ร.นิคมสร้างตนเอง 2	พังงา	9.817
8867	9	SN	ร.ร.อนุบาลพังงา	พังงา	2.317
8868	9	SN	ร.ร.วัดปัจจันตคาม	พังงา	13.861
8869	9	SN	ร.ร.เมืองพังงา	พังงา	6.677
8870	9	SN	ร.ร.เกาะเคียม	พังงา	3.51
8871	9	SN	ร.ร.บ้านกลาง	พังงา	4.421
8872	9	SN	ร.ร.วัดสุวรรณคูหา	พังงา	2.547
8873	9	SN	ร.ร.บ้านกะไหล	พังงา	1.074
8874	9	SN	ร.ร.บ้านคลองเคียน	พังงา	26.328

๑๓

๑๖/๑  
๑๓๓

รายการแสดงระยะทางสายเคเบิลใยแก้วนำแสงระหว่างสถาบันการศึกษา เส้นทางเครือข่ายปลายทาง เอกสารแนบที่ 1-3					
ลำดับที่	โซน	พื้นที่	โรงเรียน	จังหวัด	OTDR km.
8875	9	SN	ร.ร.คลองเคียนรัฐราษฎร์รังสรรค์	พังงา	0.944
8876	9	SN	ร.ร.บ้านบางหลาม	พังงา	6.259
8877	9	SN	ร.ร.บ้านคุระ	พังงา	0.365
8878	9	SN	ร.ร.บ้านหินลาด	พังงา	0.456
8879	9	SN	ร.ร.บ้านบางใหญ่	พังงา	1.155
8880	9	SN	ร.ร.บ้านเตรียม	พังงา	1.513
8881	9	SN	ร.ร.บ้านลำแก่น	พังงา	0.407
8882	9	SN	ร.ร.วัดปิดติการาม	พังงา	1.774
8883	9	SN	ร.ร.วัดประชุมศึกษา	พังงา	3.091
8884	9	SN	ร.ร.วัดประชาธิการาม	พังงา	0.551
8885	9	SN	ร.ร.วัดสุวรรณาวาส	พังงา	9.894
8886	9	SN	ร.ร.พระราชทานทับละมุ	พังงา	5.11
8887	9	SN	ร.ร.วัดคณียเขต	พังงา	0.546
8888	9	SN	ร.ร.บ้านปากวิปมิตรภาพที่ 124	พังงา	0.548
8889	9	SN	ร.ร.บ้านน้ำเค็ม	พังงา	3.558
8890	9	SN	ร.ร.วัดนารายณ์การาม	พังงา	7.806
8891	9	SN	ร.ร.บ้านปากหู้ (รองหงส์ทองรัฐราษฎร์รังสรรค์)	พังงา	7.806
8892	9	SN	ร.ร.กะปงพิทยาคม	พังงา	12.268
8893	9	SN	ร.ร.ตะกั่วป่าศิรีเขต	พังงา	2.407
8894	9	SN	สพม เขต 14	พังงา	0.285
8895	9	SN	ร.ร.อุดมวิทยายน	พัทลุง	15.343
8896	9	SN	ร.ร.บ้านสำนักกอ	พัทลุง	2.145
8897	9	SN	ร.ร.วัดแหลมโดนด	พัทลุง	2.001
8898	9	SN	ร.ร.วัดคลองใหญ่	พัทลุง	9.636
8899	9	SN	ร.ร.บ้านไสگون	พัทลุง	5.117
8900	9	SN	ร.ร.นิคมควนขนุนวิทยา	พัทลุง	4.962
8901	9	SN	ร.ร.กะทู้วิทยา	ภูเก็ต	0.69
8902	9	SN	ร.ร.ไทยรัฐวิทยา 29 (กะทู้)	ภูเก็ต	3.486
8903	9	SN	ร.ร.เกาะสิเหร่	ภูเก็ต	6.543
8904	9	SN	ร.ร.สตรีภูเก็ต	ภูเก็ต	0.512
8905	9	SN	ร.ร.บ้านกู่กู	ภูเก็ต	2.101
8906	9	SN	ร.ร.บ้านสะปำมงคลวิทยา	ภูเก็ต	0.495
8907	9	SN	ร.ร.เฉลิมพระเกียรติสมเด็จพระศรีนครินทร์ภูเก็ต	ภูเก็ต	1.773
8908	9	SN	ร.ร.ภูเก็ตวิทยาลัย	ภูเก็ต	1.182
8909	9	SN	ร.ร.บ้านทุ่งคา (บุญยงจรประชาอาสา)	ภูเก็ต	2.061
8910	9	SN	ร.ร.วิชิตสงคราม	ภูเก็ต	2.803
8911	9	SN	ร.ร.พุทธมงคลนิมิตร	ภูเก็ต	0.16
8912	9	SN	ห้องสมุดประชาชน"เฉลิมราชกุมารี" อำเภอกะทู้	ภูเก็ต	6.406
8913	9	SN	ห้องสมุดประชาชนจังหวัดภูเก็ต	ภูเก็ต	0.543
8914	9	SN	ร.ร.บ้านกะตะ	ภูเก็ต	6.545
8915	9	SN	ร.ร.วัดสุวรรณคีรีเขต	ภูเก็ต	5.033
8916	9	SN	ร.ร.บ้านบางคู	ภูเก็ต	0.87
8917	9	SN	ร.ร.บ้านฉลอง	ภูเก็ต	2.5
8918	9	SN	ร.ร.วัดถ้ำคูหาสวรรค์	ภูเก็ต	5.361
8919	9	SN	ร.ร.อนุบาลภูเก็ต	ภูเก็ต	0.41
8920	9	SN	ร.ร.วัดสว่างอารมณ์	ภูเก็ต	5.66
8921	9	SN	ร.ร.วัดเทพนิมิตร	ภูเก็ต	3.866
8922	9	SN	ร.ร.ราชประชานุเคราะห์ 36 จังหวัดภูเก็ต	ภูเก็ต	6.52
8923	9	SN	ร.ร.บ้านบางทอง	ภูเก็ต	4.55
8924	9	SN	ร.ร.วัดสุวรรณคีรีวงก์	ภูเก็ต	0.57
8925	9	SN	ร.ร.บ้านบางเทา	ภูเก็ต	12.376
8926	9	SN	ร.ร.กลางพระนางสร้าง	ภูเก็ต	0.81
8927	9	SN	ร.ร.บ้านอ่าวปอ	ภูเก็ต	6.198
8928	9	SN	ร.ร.หงษ์หยกบำรุง	ภูเก็ต	1.17
8929	9	SN	ร.ร.วัดมงคลวาราม	ภูเก็ต	10.575
8930	9	SN	ร.ร.เชิงทะเลวิทยาคม (จุด-ก้องอนุสรณ์)	ภูเก็ต	4.71
8931	9	SN	ร.ร.บ้านป่าคลอก	ภูเก็ต	10.47
8932	9	SN	ร.ร.วัดเทพกระษัตรี	ภูเก็ต	3.232

CV

19/11/20  
10/11/20

รายการแสดงระยะทางสายเคเบิลใยแก้วนำแสงระหว่างสถาบันการศึกษา เส้นทางเครือข่ายปลายทาง เอกสารแนบที่ 1-3					
ลำดับที่	โซน	พื้นที่	โรงเรียน	จังหวัด	OTDR km.
8933	9	SN	ร.ร.กระบะบุรี	ระนอง	3.661
8934	9	SN	ร.ร.กระบะบุรีวิทยา	ระนอง	0.158
8935	9	SN	ร.ร.ปากจั่นวิทยา	ระนอง	0.68
8936	9	SN	ร.ร.กะเปอร์วิทยา	ระนอง	1.077
8937	9	SN	ร.ร.บ้านสำนัก	ระนอง	0.302
8938	9	SN	ร.ร.บ้านท่าอาจ	ระนอง	1.925
8939	9	SN	ร.ร.บ้านทุ่งหงาว	ระนอง	1.913
8940	9	SN	ร.ร.สตรีระนอง	ระนอง	1.213
8941	9	SN	ร.ร.ระนองพัฒนามิตรภาพที่ 60	ระนอง	2.724
8942	9	SN	ร.ร.พิชัยรัตนาคาร	ระนอง	0.587
8943	9	SN	ร.ร.บ้านหาดส้มแป้น	ระนอง	7.777
8944	9	SN	ร.ร.ชาติเฉลิม	ระนอง	2.463
8945	9	SN	ห้องสมุดประชาชนจังหวัดระนอง	ระนอง	0.904
8946	9	SN	ร.ร.หมิงชิน	ระนอง	1.052
8947	9	SN	ร.ร.ไทยรัฐวิทยา 97 (ร.ร.บ้านบางบอน)	ระนอง	0.226
8948	9	SN	ร.ร.ละอุ่นวิทยาการ	ระนอง	0.372
8949	9	SN	ร.ร.ราชประชานุเคราะห์ 38	ระนอง	0.64
8950	9	SN	ร.ร.อนุบาลระนอง	ระนอง	9.346
8951	9	SN	ร.ร.บ้านทรายแดง	ระนอง	0.877
8952	9	SN	ร.ร.บ้านบางนอน	ระนอง	3.15
8953	9	SN	ร.ร.บ้านบางริน	ระนอง	1.126
8954	9	SN	ร.ร.บ้านหินช้าง	ระนอง	0.503
8955	9	SN	ร.ร.บ้านนกยาง	ระนอง	1.957
8956	9	SN	ระวีราษฎร์บำรุง	ระนอง	16.751
8957	9	SN	ร.ร.บ้านละอุ่นใต้	ระนอง	15.98
8958	9	SN	ร.ร.บ้านบางปรู	ระนอง	2.505
8959	9	SN	ร.ร.บ้านเขี้ยวเหลียง	ระนอง	14.931
8960	9	SN	ร.ร.บ้านบางหิน	ระนอง	1.484
8961	9	SN	ร.ร.บ้านนา	ระนอง	3.557
8962	9	SN	ร.ร.บ้านบางเบน	ระนอง	10.91
8963	9	SN	ร.ร.นิคมสงเคราะห์	ระนอง	6.47
8964	9	SN	ร.ร.บ้านน้ำจืดน้อย	ระนอง	2.75
8965	9	SN	ร.ร.บ้านบางสองรา	ระนอง	19.11
8966	9	SN	ร.ร.วัดสุวรรณคีรี	ระนอง	1.39
8967	9	SN	ร.ร.บ้านหาดจิก	ระนอง	11.451
8968	9	SN	ร.ร.พิบูลย์สุริยวงศ์	ระนอง	11.12
8969	9	SN	ร.ร.บ้านสองแพรก	ระนอง	13.953
8970	9	SN	ร.ร.บ้านรังแตน	ระนอง	16.751
8971	9	SN	ร.ร.บ้านภูเขาทอง	ระนอง	1.385
8972	9	SN	ร.ร.บ้านสุขสำราญ	ระนอง	0.086
8973	9	SN	ร.ร.ไทยรัฐวิทยา 67 (บ้านนาพรุ)	ระนอง	2.073
8974	9	SN	ร.ร.วัดกาญจนาราม	สุราษฎร์ธานี	0.819
8975	9	SN	ร.ร.วัดรัตนาราม	สุราษฎร์ธานี	1.003
8976	9	SN	ร.ร.นิคมสร้างตนเองขุนทะเล	สุราษฎร์ธานี	0.316
8977	9	SN	ร.ร.พุนพิทยาคม	สุราษฎร์ธานี	0.657
8978	9	SN	ร.ร.สุราษฎร์พิทยา	สุราษฎร์ธานี	2.445
8979	9	SN	ร.ร.ศึกษาสงเคราะห์สุราษฎร์ธานี	สุราษฎร์ธานี	1.164
8980	9	SN	ร.ร.เมืองสุราษฎร์ธานี	สุราษฎร์ธานี	1.019
8981	9	SN	ร.ร.สุราษฎร์ธานี 2	สุราษฎร์ธานี	0.774
8982	9	SN	ร.ร.สุราษฎร์ธานี	สุราษฎร์ธานี	0.827
8983	9	SN	ร.ร.เวียงสระ	สุราษฎร์ธานี	0.366
8984	9	SN	ร.ร.บ้านหัวสะพานมิตรภาพที่ 217	สุราษฎร์ธานี	0.682
8985	9	SN	ห้องสมุดประชาชน"เฉลิมราชกุมารี" อำเภอกาญจนดิษฐ์	สุราษฎร์ธานี	1.064
8986	9	SN	ห้องสมุดประชาชนจังหวัดสุราษฎร์ธานี	สุราษฎร์ธานี	1.321
8987	9	SN	ร.ร.วัดตรนิราม	สุราษฎร์ธานี	0.883
8988	9	SN	ร.ร.ท่าไทร (ติดถนนเคราะห)	สุราษฎร์ธานี	0.36
8989	9	SN	ร.ร.บ้านบางสำโรง	สุราษฎร์ธานี	10.429
8990	9	SN	ร.ร.บ้านท่าเนียบ	สุราษฎร์ธานี	0.41

OK ๒

๑๖/๑๑/๒๕๖๑

รายการแสดงระยะทางสายเคเบิลใยแก้วนำแสงระหว่างสถาบันการศึกษา เส้นทางเครือข่ายปลายทาง เอกสารแนบที่ 1-3					
ลำดับที่	โซน	พื้นที่	โรงเรียน	จังหวัด	OTDR km.
8991	9	SN	ร.ร.วัดสมหวัง	สุราษฎร์ธานี	4.533
8992	9	SN	ร.ร.วัดโพธาราม	สุราษฎร์ธานี	7.839
8993	9	SN	ร.ร.วัดพมเรียง	สุราษฎร์ธานี	1.542
8994	9	SN	ร.ร.ท่าฉางวิทยาคาร	สุราษฎร์ธานี	0.201
8995	9	SN	ร.ร.เสวียดวิทยา	สุราษฎร์ธานี	8.312
8996	9	SN	ร.ร.วัดประดู่ใหญ่	สุราษฎร์ธานี	1.072
8997	9	SN	ร.ร.นาสาร	สุราษฎร์ธานี	0.831
8998	9	SN	ร.ร.บ้านนาสาร	สุราษฎร์ธานี	1.82
8999	9	SN	ร.ร.วัดโพธิ์มิตร	สุราษฎร์ธานี	1.235
9000	9	SN	ร.ร.ประดู่พิทยาคม	สุราษฎร์ธานี	2.18
9001	9	SN	ร.ร.วัดบางใบไม้	สุราษฎร์ธานี	2.098
9002	9	SN	ร.ร.บ้านโพธิ์หวาย	สุราษฎร์ธานี	0.753
9003	9	SN	ร.ร.วัดกลางใหม่ (มิตรภาพที่ 24)	สุราษฎร์ธานี	2.535
9004	9	SN	ร.ร.มัธยมกิตติยามา	สุราษฎร์ธานี	1.342
9005	9	SN	ร.ร.บ้านบางใหญ่	สุราษฎร์ธานี	0.65
9006	9	SN	ร.ร.สามัคคีอนุสรณ์	สุราษฎร์ธานี	7.038
9007	9	SN	ร.ร.วัดทุ่งหลวง	สุราษฎร์ธานี	6.812
9008	9	SN	ร.ร.ท่าอู่แทพิทยา	สุราษฎร์ธานี	2.23
9009	9	SN	ร.ร.บ้านแม่ไม้มกซ์	สุราษฎร์ธานี	3.4
9010	9	SN	ร.ร.บ้านคลองสระ	สุราษฎร์ธานี	13.129
9011	9	SN	ร.ร.บ้านไสดอ	สุราษฎร์ธานี	3.95
9012	9	SN	ร.ร.วัดกงตาก	สุราษฎร์ธานี	9.573
9013	9	SN	ร.ร.วัดนิกรประสาท	สุราษฎร์ธานี	0.47
9014	9	SN	ร.ร.วัดประสพ	สุราษฎร์ธานี	4.96
9015	9	SN	ร.ร.บ้านคีรีรอบ	สุราษฎร์ธานี	6.878
9016	9	SN	ร.ร.วัดเขาแก้ว	สุราษฎร์ธานี	9.573
9017	9	SN	ร.ร.บ้านควนนี้มีด	สุราษฎร์ธานี	5.6
9018	9	SN	ร.ร.วัดวังไทร	สุราษฎร์ธานี	3.995
9019	9	SN	ร.ร.บ้านปากกะแตะ	สุราษฎร์ธานี	5.432
9020	9	SN	ร.ร.วัดชลคราม	สุราษฎร์ธานี	4.889
9021	9	SN	ร.ร.วัดนอก	สุราษฎร์ธานี	4.85
9022	9	SN	ร.ร.วัดเขาสวรรณประดิษฐ์	สุราษฎร์ธานี	10.039
9023	9	SN	ร.ร.บ้านน้ำดา	สุราษฎร์ธานี	7.284
9024	9	SN	ร.ร.วัดคีรีวง	สุราษฎร์ธานี	5.59
9025	9	SN	ร.ร.ท่าชนะ	สุราษฎร์ธานี	5.282
9026	9	SN	ร.ร.บ้านขวัญพัฒนา	สุราษฎร์ธานี	27.452
9027	9	SN	ร.ร.บ้านเกาะมุกด์	สุราษฎร์ธานี	5.03
9028	9	SN	ร.ร.บ้านคลองสงค์	สุราษฎร์ธานี	36.5
9029	9	SN	ร.ร.วัดขจรบำรุง	สุราษฎร์ธานี	8.87
9030	9	SN	ร.ร.บ้านทุ่งเสียน	สุราษฎร์ธานี	3.65
9031	9	SN	ร.ร.วัดศรีสุวรรณ	สุราษฎร์ธานี	5.151
9032	9	SN	ร.ร.ตลาดหนองหวาย	สุราษฎร์ธานี	5.638
9033	9	SN	ร.ร.บ้านกลาง	สุราษฎร์ธานี	1.85
9034	9	SN	ร.ร.บ้านคลองรอก	สุราษฎร์ธานี	9.602
9035	9	SN	ร.ร.วัดสังฆประดิษฐ์	สุราษฎร์ธานี	6.412
9036	9	SN	ร.ร.คีรีรัฐพิทยาคม	สุราษฎร์ธานี	3.831
9037	9	SN	ร.ร.วัดอินทราวาส	สุราษฎร์ธานี	8.658
9038	9	SN	ร.ร.บ้านต้นมะพร้าวมิตรภาพที่ 91	สุราษฎร์ธานี	1.8
9039	9	SN	ร.ร.บ้านดอนสุวรรณ	สุราษฎร์ธานี	7.27
9040	9	SN	ร.ร.บ้านท่าขนอน	สุราษฎร์ธานี	10.931
9041	9	SN	ร.ร.วัดน้ำหัก	สุราษฎร์ธานี	2.17
9042	9	SN	ร.ร.บ้านมะเลาะ	สุราษฎร์ธานี	0.39
9043	9	SN	ร.ร.วัดโกศาวาส	สุราษฎร์ธานี	24.077
9044	9	SN	ร.ร.รัชชประภาพิทยาคม	สุราษฎร์ธานี	8.952
9045	9	SN	ร.ร.บ้านพัฒนา	สุราษฎร์ธานี	11.498
9046	9	SN	ร.ร.ตาขุน	สุราษฎร์ธานี	1.01
9047	9	SN	ร.ร.วัดพรศรี	สุราษฎร์ธานี	8.39
9048	9	SN	ร.ร.บ้านตาขุน	สุราษฎร์ธานี	2.13

as PR

156/172  
bnu

รายการแสดงระยะทางสายเคเบิลใยแก้วนำแสงระหว่างสถาบันการศึกษา เส้นทางเครือข่ายปลายทาง เอกสารแนบที่ 1-3					
ลำดับที่	โซน	พื้นที่	โรงเรียน	จังหวัด	OTDR km.
9049	9	SN	ร.ร.บ้านช่องไม้งาม	สุราษฎร์ธานี	1.02
9050	9	SN	ร.ร.เขาพนมแบกศึกษา	สุราษฎร์ธานี	1.03
9051	9	SN	ร.ร.วัดชยาราม	สุราษฎร์ธานี	3.33
9052	9	SN	ร.ร.บ้านห้วยพุน	สุราษฎร์ธานี	8.55
9053	9	SN	ร.ร.บ้านพรายชัย	สุราษฎร์ธานี	13.69
9054	9	SN	ร.ร.บ้านสามสัก	สุราษฎร์ธานี	6.58
9055	9	SN	ร.ร.บ้านท่าชะ	สุราษฎร์ธานี	8.44
9056	9	SN	ร.ร.วัดพระพรหม	สุราษฎร์ธานี	2.62
9057	9	SN	ร.ร.วัดจันทาราม	สุราษฎร์ธานี	1.19
9058	9	SN	ร.ร.วัดบางคราม	สุราษฎร์ธานี	13.029
9059	9	SN	ร.ร.บ้านทอนหญ้าปล้อง	สุราษฎร์ธานี	4.22
9060	9	SN	ร.ร.วัดท่าทอง	สุราษฎร์ธานี	7.81
9061	9	SN	ร.ร.อนุบาลสุราษฎร์ธานี	สุราษฎร์ธานี	1.06
9062	9	SN	ร.ร.ชุมชนวัดสุนทรนิवास	สุราษฎร์ธานี	13.96
9063	9	SN	ร.ร.นำรอบวิทยา	สุราษฎร์ธานี	7.895
9064	9	SN	ร.ร.ท่าสะท้อนวิทยา	สุราษฎร์ธานี	0.98
9065	9	SN	ร.ร.บ้านบ่อกรัง	สุราษฎร์ธานี	0.46
9066	9	SN	ร.ร.บ้านราษฎร์ประสานจิต	สุราษฎร์ธานี	9.882
9067	9	SN	ร.ร.บ้านท่าม่วง	สุราษฎร์ธานี	1.085
9068	9	SN	ร.ร.วัดแหลมไผ่	สุราษฎร์ธานี	2.76
9069	9	SN	ร.ร.วัดเขาศรีวิชัย	สุราษฎร์ธานี	5.9
9070	9	SN	ร.ร.วัดประชาวงศาaram	สุราษฎร์ธานี	12.511
9071	9	SN	ร.ร.วัดสันติคีรีรมย์	สุราษฎร์ธานี	1.28
9072	9	SN	ร.ร.บ้านปลายคลอง	สุราษฎร์ธานี	2.128
9073	9	SN	ร.ร.วัดท่าดลิ่งชัน	สุราษฎร์ธานี	2.06
9074	9	SN	ร.ร.วัดหัวกรวด	สุราษฎร์ธานี	3.82
9075	9	SN	ร.ร.ตะกุกใต้ศึกษา	สุราษฎร์ธานี	29.719
9076	9	SN	ร.ร.บ้านท่านหญิงวิภา	สุราษฎร์ธานี	13.37
9077	9	SN	ร.ร.มัธยมวิภาวดี	สุราษฎร์ธานี	10.487
9078	9	SN	ร.ร.บ้านเสด็จพิทยาคม	สุราษฎร์ธานี	4.575
9079	9	SN	ร.ร.พ่วงพรมครวิทยา	สุราษฎร์ธานี	15.664
9080	9	SN	ร.ร.บ้านคลองจัน	สุราษฎร์ธานี	12.703
9081	9	SN	ร.ร.ไทรบุรีวิทยา 22	สุราษฎร์ธานี	5.042
9082	9	SN	ร.ร.บ้านทับใหม่	สุราษฎร์ธานี	12.06
9083	9	SN	ร.ร.จิตประชาราษฎร์	สุราษฎร์ธานี	12.656
9084	9	SN	ร.ร.วัดเพ็งประดิษฐาราม	สุราษฎร์ธานี	1.04
9085	9	SN	ร.ร.สุธรรมเจริญมิตรภาพที่ 130	สุราษฎร์ธานี	12.656
9086	9	SN	ร.ร.บ้านสี่แยกคลองศิลา	สุราษฎร์ธานี	5.668
9087	9	SN	ร.ร.บ้านควนสามัคคี	สุราษฎร์ธานี	1.667
9088	9	SN	ร.ร.พนมศึกษา	สุราษฎร์ธานี	2.98
9089	9	SN	ร.ร.วัดถ้ำวาราม	สุราษฎร์ธานี	20.55
9090	9	SN	ร.ร.วัดปากตรัง	สุราษฎร์ธานี	0.51
9091	9	SN	ร.ร.บ้านต้นยวน	สุราษฎร์ธานี	3.98
9092	9	SN	ร.ร.บ้านเขานาโน	สุราษฎร์ธานี	5.042
9093	9	SN	ร.ร.บ้านอรุโณทัย	สุราษฎร์ธานี	18.3
9094	9	SN	ร.ร.บ้านช่องน้ำเหลียว	สุราษฎร์ธานี	2.463
9095	9	SN	ร.ร.พระแสงวิทยา	สุราษฎร์ธานี	9.209
9096	9	SN	ร.ร.บางสวรรค์พิทยาคม	สุราษฎร์ธานี	1.125
9097	9	SN	ร.ร.วัดสามพัน	สุราษฎร์ธานี	4.441
9098	9	SN	ร.ร.บ้านประตูลึก	สุราษฎร์ธานี	5.67
9099	9	SN	ร.ร.วัดบางสวรรค์	สุราษฎร์ธานี	16.252
9100	9	SN	ร.ร.บ้านควนนิยม	สุราษฎร์ธานี	11.894
9101	9	SN	ร.ร.บ้านบ่อพระ	สุราษฎร์ธานี	9.347
9102	9	SN	ร.ร.ท่าชีวิทยาคม	สุราษฎร์ธานี	21.578
9103	9	SN	ร.ร.บ้านควนพรทิ	สุราษฎร์ธานี	1.56
9104	9	SN	ร.ร.ควนสุบรรณ	สุราษฎร์ธานี	1.051
9105	9	SN	ร.ร.วัดวิเวการาม	สุราษฎร์ธานี	10.41
9106	9	SN	ร.ร.บ้านควนใหม่	สุราษฎร์ธานี	2.58

or AL

FACTO.  
km

รายการแสดงระยะทางสายเคเบิลใยแก้วนำแสงระหว่างสถาบันการศึกษา เส้นทางเครือข่ายปลายทาง เอกสารแนบที่ 1-3					
ลำดับที่	โซน	พื้นที่	โรงเรียน	จังหวัด	OTDR km.
9107	9	SN	ร.ร.บ้านช่องช้าง	สุราษฎร์ธานี	2.6
9108	9	SN	ร.ร.บ้านเหมืองทอด	สุราษฎร์ธานี	9.76
9109	9	SN	ร.ร.บ้านปลายน้ำ	สุราษฎร์ธานี	4.78
9110	9	SN	ร.ร.บ้านนาวิทยาคม	สุราษฎร์ธานี	1.61
9111	9	SN	ร.ร.ทรัพย์ทวี	สุราษฎร์ธานี	9.29
9112	9	SN	ร.ร.วัดอินทการาม	สุราษฎร์ธานี	12.16
9113	9	SN	ร.ร.บ้านหนองหญ้าปล้อง	สุราษฎร์ธานี	8.87
9114	9	SN	ร.ร.ชัยบุรีพิทยา	สุราษฎร์ธานี	1.86
9115	9	SN	ร.ร.บ้านปลายคลอง	สุราษฎร์ธานี	11.586
9116	9	SN	ร.ร.บ้านคลองพิงกลาง	สุราษฎร์ธานี	8.779
9117	9	SN	ร.ร.วัดสมัยสุวรรณ	สุราษฎร์ธานี	14.451
9118	9	SN	คลองฉนวนวิทยา	สุราษฎร์ธานี	3.45
9119	9	SN	ร.ร.บ้านเขาปูน	สุราษฎร์ธานี	5.33
9120	9	SN	ร.ร.บ้านวังใหญ่	สุราษฎร์ธานี	9.208
9121	9	SN	ร.ร.บ้านล่องเหนือ	สุราษฎร์ธานี	1.61
9122	9	SN	ร.ร.วัดร.ร.บ้านล่อง	สุราษฎร์ธานี	1.44
9123	9	SN	ร.ร.บ้านหนองโสน	สุราษฎร์ธานี	6.31
9124	9	SN	ร.ร.ที่ประชุภรณ์พิทยา	สุราษฎร์ธานี	3.46
9125	9	SN	ร.ร.วัดสว่างอารมณ์	สุราษฎร์ธานี	5.11
9126	9	SN	ร.ร.บ้านบ่อผุด	สุราษฎร์ธานี	3.34
9127	9	SN	ร.ร.บ้านหน้าค่าย	สุราษฎร์ธานี	11.985
9128	9	SN	ร.ร.วัดกุเขาทอง	สุราษฎร์ธานี	10.067
9129	9	SN	ร.ร.วัดนาราเจริญสุข	สุราษฎร์ธานี	2.89
9130	9	SN	ร.ร.วัดประเดิม	สุราษฎร์ธานี	2.02
9131	9	SN	ร.ร.บ้านอ่างทอง	สุราษฎร์ธานี	7.024
9132	9	SN	ร.ร.วัดแจ้ง	สุราษฎร์ธานี	5.067
9133	9	SN	ร.ร.บ้านบางใหญ่สินปุน	สุราษฎร์ธานี	7.736
9134	9	SN	ร.ร.บ้านบางรูป	สุราษฎร์ธานี	16.276
9135	9	SN	สพม เขต 11	สุราษฎร์ธานี	0.5
9136	9	SN	ร.ร.บ้านบางเหียน	กระบี่	2.214
9137	9	SN	ร.ร.อ่าวลึกประชาสรรค์	กระบี่	0.889
9138	9	SN	ร.ร.บ้านลำทับ	กระบี่	5.790
9139	9	SN	ร.ร.ราชประชานุเคราะห์ 2	กระบี่	1.123
9140	9	SN	ร.ร.ราชประชานุเคราะห์ 37	กระบี่	16.526
9141	9	SN	ร.ร.ละแมวิทยา	ชุมพร	0.847
9142	9	SN	ร.ร.สวีวิทยา	ชุมพร	2.773
9143	9	SN	ร.ร.ท่าข้ามวิทยา	ชุมพร	1.350
9144	9	SN	ร.ร.บ้านท่ามะปริง	ชุมพร	4.069
9145	9	SN	ร.ร.เขาทะลุพิทยาคม	ชุมพร	12.005
9146	9	SN	ร.ร.บ้านเขากอบ	ตรัง	23.143
9147	9	SN	ร.ร.สิเกาประชามคังวิทย์	ตรัง	2.361
9148	9	SN	ร.ร.วังวิเศษ	ตรัง	26.779
9149	9	SN	ร.ร.รัชฎานุประดิษฐ์อนุสรณ์	ตรัง	21.797
9150	9	SN	ร.ร.กันตังพิทยากร	ตรัง	12.190
9151	9	SN	ร.ร.บ้านท่าส้ม	ตรัง	0.945
9152	9	SN	ร.ร.ลานสกาประชาสรรค์	นครศรีธรรมราช	2.006
9153	9	SN	ร.ร.วัดไม้เสียบ	นครศรีธรรมราช	2.330
9154	9	SN	ร.ร.สามตำบลวิทยาประชาสรรค์	นครศรีธรรมราช	0.645
9155	9	SN	ร.ร.วัดสมิสรสันนิบาต (จินตามัยคุณ)	นครศรีธรรมราช	0.401
9156	9	SN	ร.ร.วัดเทพมงคล	นครศรีธรรมราช	0.337
9157	9	SN	ร.ร.บ้านห้วยหาร	นครศรีธรรมราช	0.846
9158	9	SN	ร.ร.มัธยมศึกษากุฬารักษ์	นครศรีธรรมราช	0.460
9159	9	SN	ร.ร.นบพิตำวิทยา	นครศรีธรรมราช	24.927
9160	9	SN	ร.ร.ฉวางรัชดาภิเษก	นครศรีธรรมราช	8.640
9161	9	SN	ร.ร.ชุมชนวัดสุวรรณาราม	นครศรีธรรมราช	0.130
9162	9	SN	ร.ร.ราชประชานุเคราะห์ 6	นครศรีธรรมราช	19.380
9163	9	SN	ร.ร.บ้านควนประชาสรรค์	นครศรีธรรมราช	31.156
9164	9	SN	ร.ร.วัดควนกอ	นครศรีธรรมราช	27.342

an km

15/11/25  
10/11/25

รายการแสดงระยะทางสายเคเบิลใยแก้วนำแสงระหว่างสถาบันการศึกษา เส้นทางเครือข่ายปลายทาง เอกสารแนบที่ 1-3					
ลำดับที่	โซน	พื้นที่	โรงเรียน	จังหวัด	OTDR km.
9165	9	SN	ร.ร.บ้านควนเงิน	นครศรีธรรมราช	0.532
9166	9	SN	ร.ร.หัวไทร(เรือนประชาบาล)	นครศรีธรรมราช	9.873
9167	9	SN	ร.ร.สตรีปากพ่อง	นครศรีธรรมราช	9.749
9168	9	SN	ร.ร.ประจวบวิทยาลัย	ประจวบคีรีขันธ์	0.639
9169	9	SN	ร.ร.ห้วยยางวิทยา	ประจวบคีรีขันธ์	0.647
9170	9	SN	ร.ร.บางสะพานวิทยา	ประจวบคีรีขันธ์	1.412
9171	9	SN	ร.ร.อนุบาลบางสะพานน้อย	ประจวบคีรีขันธ์	24.164
9172	9	SN	ร.ร.ทุ่งมะพร้าววิทยา	พังงา	0.338
9173	9	SN	ร.ร.วัดนากลางมิตรภาพที่ 163	พังงา	0.853
9174	9	SN	ร.ร.บ้านบางวัน L2	พังงา	0.495
9175	9	SN	ร.ร.อนุบาลป่าพะยอม	พัทลุง	0.189
9176	9	SN	ร.ร.เมืองกลาง	ภูเก็ต	0.520
9177	9	SN	ร.ร.วัดศรีสุนทร	ภูเก็ต	1.010
9178	9	SN	ร.ร.บ้านด่าน	ระนอง	0.797
9179	9	SN	ร.ร.กาญจนดิษฐ์วิทยาคม	สุราษฎร์ธานี	1.159
9180	9	SN	ร.ร.มัธยมร.ร.บ้านท่าเนียบ	สุราษฎร์ธานี	1.490
9181	9	SN	ร.ร.ไชยาวิทยา	สุราษฎร์ธานี	1.078
9182	9	SN	ร.ร.วัดสุทธาวาส	สุราษฎร์ธานี	9.993
9183	9	SN	ร.ร.บ้านตาขุนวิทยา	สุราษฎร์ธานี	0.651
9184	9	SN	ร.ร.ควนสุวรรณวิทยา	สุราษฎร์ธานี	1.141
9185	9	SN	ร.ร.พรทิพย์วิทยาคม	สุราษฎร์ธานี	8.707
9186	9	SN	ร.ร.บ้านยางงาม	สุราษฎร์ธานี	11.579
9187	9	SN	ร.ร.ปากแพรกวิทยาคม	สุราษฎร์ธานี	5.576
9188	9	SN	ร.ร.บ้านคันธุลี	สุราษฎร์ธานี	6.412
9189	9	SN	ร.ร.บ้านนาใหญ่	สุราษฎร์ธานี	0.840
9190	9	SN	ร.ร.วัดบางปลา	สุราษฎร์ธานี	0.540
9191	9	SN	ร.ร.เคียนซาฬิทยาคม	สุราษฎร์ธานี	3.954
9192	9	SN	ร.ร.บ้านสามมิตรภาพที่ 195	สุราษฎร์ธานี	6.544
9193	9	SN	ร.ร.บ้านปากด่าน	สุราษฎร์ธานี	9.824
9194	9	SN	ร.ร.เกาะสมุย	สุราษฎร์ธานี	วงจรเช่า
9195	9	SN	สนง.เขตพื้นที่การศึกษาระยะปี	กระบี่	0.230
9196	9	SN	สนง.เขตพื้นที่การศึกษาชุมพร เขต 1	ชุมพร	1.500
9197	9	SN	สนง.เขตพื้นที่การศึกษานครศรีธรรมราช เขต 4	นครศรีธรรมราช	2.234
9198	9	SN	สนง.เขตพื้นที่การศึกษาประจวบคีรีขันธ์ เขต 1	ประจวบคีรีขันธ์	2.248
9199	9	SN	สนง.เขตพื้นที่การศึกษาระนอง	ระนอง	0.521
9200	9	SN	สนง.เขตพื้นที่การศึกษาสุราษฎร์ธานี เขต 1	สุราษฎร์ธานี	3.270
9201	9	SN	สำนักงานเขตพื้นที่การศึกษาสุราษฎร์ธานี เขต2	สุราษฎร์ธานี	2.230
9202	9	SN	สนง.เขตพื้นที่การศึกษาสุราษฎร์ธานี เขต 3	สุราษฎร์ธานี	8.040
9203	9	SN	สนง.เขตพื้นที่การศึกษานครศรีธรรมราช เขต 1	นครศรีธรรมราช	3.012
9204	10	SS	ร.ร.ปะเหลียนผดุงศิษย์	ตรัง	0.759
9205	10	SS	ร.ร.ทุ่งยาวผดุงศิษย์	ตรัง	0.736
9206	10	SS	ร.ร.บ้านทุ่งยาว	ตรัง	0.702
9207	10	SS	ร.ร.วิเชียรมาตุ 3	ตรัง	4.492
9208	10	SS	ร.ร.บ้านทุ่งค่าย	ตรัง	0.884
9209	10	SS	ร.ร.ทุ่งหนองแห้งประชาสรรค์	ตรัง	7.659
9210	10	SS	ร.ร.วิเชียรมาตุ 2	ตรัง	6.94
9211	10	SS	ร.ร.วัดอัมพวัน	ตรัง	7.054
9212	10	SS	ร.ร.บ้านนาโตง	ตรัง	5.473
9213	10	SS	ร.ร.วัดหนองเป็ด	ตรัง	6.12
9214	10	SS	ร.ร.บ้านย่านตาขาว	ตรัง	3.807
9215	10	SS	ร.ร.วิเชียรมาตุ	ตรัง	0.694
9216	10	SS	ร.ร.น้ำมุด	ตรัง	6.12
9217	10	SS	ร.ร.วัดทุ่งหินมุด	ตรัง	3.593
9218	10	SS	ร.ร.วัดขุนสิทธิ	ตรัง	6.12
9219	10	SS	ร.ร.เพาะปัญญา	ตรัง	2.593
9220	10	SS	ร.ร.วัดเกาะมะม่วง	ตรัง	0.908
9221	10	SS	ร.ร.คันธพิทยาคาร	ตรัง	3.915
9222	10	SS	ร.ร.บ้านสามแยก	ตรัง	2.47

OK ๒

1๒๖๖.  
1๐๓๓

รายการแสดงระยะทางสายเคเบิลใยแก้วนำแสงระหว่างสถาบันการศึกษา เส้นทางเครือข่ายปลายทาง เอกสารแนบที่ 1-3					
ลำดับที่	โซน	พื้นที่	โรงเรียน	จังหวัด	OTDR km.
9223	10	SS	ร.ร.วัดท่าพญา	ตรัง	1.543
9224	10	SS	ร.ร.บ้านห้วยม่วง	ตรัง	2.455
9225	10	SS	ร.ร.บ้านลิพัง	ตรัง	4.446
9226	10	SS	ร.ร.บ้านปะเหลียน	ตรัง	4.895
9227	10	SS	ร.ร.บ้านแหลมสอม	ตรัง	5.163
9228	10	SS	ร.ร.นาโยงวิทยาคม	ตรัง	4.862
9229	10	SS	ร.ร.วัดช่องเปี่ยมราษฎร์	ตรัง	3.832
9230	10	SS	ร.ร.วัดควนสินवल	ตรัง	9.055
9231	10	SS	ร.ร.บ้านควนสวรรค์	ตรัง	5.85
9232	10	SS	ร.ร.วัดมงคลสถาน	ตรัง	4.864
9233	10	SS	ร.ร.บ้านนาทะเล	ตรัง	22.791
9234	10	SS	ร.ร.วัดปากปรน	ตรัง	5.1
9235	10	SS	ร.ร.บ้านป่าหวี	ตรัง	0.431
9236	10	SS	ร.ร.หาดสำราญวิทยาคม	ตรัง	0.376
9237	10	SS	ร.ร.บ้านหนองเสม็ด	ตรัง	6.717
9238	10	SS	สพม เขต 13	ตรัง	1.225
9239	10	SS	ร.ร.ชุมชนวัดท่าลิพง	นครศรีธรรมราช	5.5
9240	10	SS	ร.ร.วัดแดง	นครศรีธรรมราช	9.093
9241	10	SS	ร.ร.วัดป้อลื้อ	นครศรีธรรมราช	0.987
9242	10	SS	ร.ร.วัดหัวค่าย (พิสานอุปถัมภ์)	นครศรีธรรมราช	1.896
9243	10	SS	ร.ร.ทรายขาววิทยา	นครศรีธรรมราช	5.261
9244	10	SS	ร.ร.บ้านค่าย	นราธิวาส	1.373
9245	10	SS	ร.ร.บ้านมะนังกาหยี	นราธิวาส	0.89
9246	10	SS	ร.ร.นราธิวาส	นราธิวาส	0.835
9247	10	SS	ร.ร.เมืองนราธิวาส	นราธิวาส	1.348
9248	10	SS	ร.ร.นราสิกขาลัย	นราธิวาส	1.645
9249	10	SS	ร.ร.บ้านบางมะนาว	นราธิวาส	3.041
9250	10	SS	ร.ร.บ้านทุ่งโต๊ะตั้ง	นราธิวาส	5.322
9251	10	SS	ร.ร.บ้านปลักปลา	นราธิวาส	0.603
9252	10	SS	ร.ร.บ้านเขาคันหยง	นราธิวาส	1.763
9253	10	SS	ร.ร.ระแงะ	นราธิวาส	0.901
9254	10	SS	ร.ร.บ้านแกกแง	นราธิวาส	3.05
9255	10	SS	ร.ร.ตันหยงมีส	นราธิวาส	0.24
9256	10	SS	ร.ร.ตือระมิตรภาพที่172	นราธิวาส	1.172
9257	10	SS	ร.ร.บ้านซารายอ	นราธิวาส	1.397
9258	10	SS	ร.ร.บ้านมือบา	นราธิวาส	2.252
9259	10	SS	ร.ร.บ้านลาแล	นราธิวาส	2.255
9260	10	SS	ร.ร.บ้านโต๊ะเวาะ	นราธิวาส	1.658
9261	10	SS	ร.ร.บ้านมูโนะ	นราธิวาส	0.99
9262	10	SS	ร.ร.อัครกัญญาอิสลามียะห์	นราธิวาส	1.042
9263	10	SS	ร.ร.บิรันดรวิทยา	นราธิวาส	2.209
9264	10	SS	ร.ร.สุภักุศาสน์วิทยา	นราธิวาส	1.421
9265	10	SS	ร.ร.พัฒนศาสตร์วิทยา	นราธิวาส	9.6955
9266	10	SS	ร.ร.บางนราวิทยา	นราธิวาส	2.673
9267	10	SS	ห้องสมุดประชาชนจังหวัดนราธิวาส	นราธิวาส	0.838
9268	10	SS	ร.ร.บ้านบูโปะ	นราธิวาส	0.5
9269	10	SS	ร.ร.บ้านสุโหงโลก	นราธิวาส	3
9270	10	SS	ร.ร.บ้านบาไรงระนะ	นราธิวาส	1.067
9271	10	SS	ร.ร.บุกิตประชาอุปถัมภ์	นราธิวาส	5.813
9272	10	SS	ร.ร.บ้านสุโหงบาลา	นราธิวาส	3.017
9273	10	SS	ร.ร.วัดโคกโก	นราธิวาส	6.902
9274	10	SS	ร.ร.บ้านทุ่งคา	นราธิวาส	1.891
9275	10	SS	ร.ร.วัดประชุมชลธารา	นราธิวาส	1.785
9276	10	SS	ร.ร.บ้านตะโละ	นราธิวาส	4.018
9277	10	SS	ร.ร.ร่มเกล้า	นราธิวาส	2.445
9278	10	SS	ร.ร.ธัญธารวิทยา	นราธิวาส	11.374
9279	10	SS	ร.ร.วัดชลธาราสิ่งเห(เสารศึกษาการ)	นราธิวาส	0.776
9280	10	SS	ร.ร.บ้านตาบา	นราธิวาส	3.808

OK

16/10/20  
/mm

รายการแสดงระยะทางสายเคเบิลใยแก้วนำแสงระหว่างสถาบันการศึกษา เส้นทางเครือข่ายปลายทาง เอกสารแนบที่ 1-3					
ลำดับที่	โซน	พื้นที่	โรงเรียน	จังหวัด	OTDR km.
9281	10	SS	ร.ร.บ้านศาลาใหม่	นราธิวาส	1.204
9282	10	SS	ร.ร.บ้านยานิง	นราธิวาส	1.072
9283	10	SS	ร.ร.บ้านเจาะไอร้อง	นราธิวาส	3.998
9284	10	SS	ร.ร.เฉลิมพระเกียรติ กรมหลวงนราธิวาสราชนครินทร์ บางปอ	นราธิวาส	1.387
9285	10	SS	ร.ร.ตากใบ	นราธิวาส	2.409
9286	10	SS	ร.ร.บ้านไร่พญา	นราธิวาส	8.327
9287	10	SS	ร.ร.บ้านทอน	นราธิวาส	4.357
9288	10	SS	ร.ร.อนุบาลนราธิวาส	นราธิวาส	1.773
9289	10	SS	ร.ร.บ้านยะลุตง(ประชุมวิทยาสาร)	นราธิวาส	0.229
9290	10	SS	ร.ร.บ้านบุเกะสุดอ	นราธิวาส	4.022
9291	10	SS	ร.ร.บ้านกะลุแป	นราธิวาส	2.393
9292	10	SS	ร.ร.บ้านบาต๋า มิตรภาพที่ 66	นราธิวาส	1.385
9293	10	SS	ร.ร.ราชประชานุเคราะห์ 10	นราธิวาส	0.862
9294	10	SS	ร.ร.บ้านแยะ	นราธิวาส	2.677
9295	10	SS	ร.ร.บ้านลุโบายะ	นราธิวาส	1.99
9296	10	SS	ร.ร.บ้านกำปงปีแซ	นราธิวาส	2.151
9297	10	SS	ร.ร.บ้านไผ่สง	นราธิวาส	10.108
9298	10	SS	ร.ร.บ้านโคกตา	นราธิวาส	1.054
9299	10	SS	ร.ร.บ้านควา	นราธิวาส	1.942
9300	10	SS	ร.ร.บ้านสากอ	นราธิวาส	9.707
9301	10	SS	ร.ร.บ้านกาหน๊ะ	นราธิวาส	3.013
9302	10	SS	ร.ร.บ้านลุโบายะกาเยาะ	นราธิวาส	7.987
9303	10	SS	ร.ร.บ้านบ่อทอง	นราธิวาส	4.672
9304	10	SS	ร.ร.ชุมชนสหพัฒนา	นราธิวาส	14.933
9305	10	SS	ร.ร.บ้านเจ๊ะเก	นราธิวาส	6.468
9306	10	SS	ร.ร.บ้านเกาะสะท้อน	นราธิวาส	6.752
9307	10	SS	ร.ร.บ้านโคกมือบามิตรภาพที่ 223	นราธิวาส	0.352
9308	10	SS	ร.ร.บ้านปะตะตอ	นราธิวาส	4.641
9309	10	SS	ร.ร.บ้านบางขุนทอง	นราธิวาส	10.353
9310	10	SS	ร.ร.บ้านกูปู	นราธิวาส	1.353
9311	10	SS	ร.ร.บ้านบาลูกายาฮิง	นราธิวาส	10.365
9312	10	SS	ร.ร.บ้านกาเว	นราธิวาส	5.664
9313	10	SS	ร.ร.บ้านจะนะ	นราธิวาส	5.663
9314	10	SS	ร.ร.พิทักษ์วิทยากุ่มง	นราธิวาส	13.188
9315	10	SS	ร.ร.บ้านกาเย	นราธิวาส	11.844
9316	10	SS	ร.ร.บ้านดงขยอ	นราธิวาส	9.483
9317	10	SS	ร.ร.บ้านริแง	นราธิวาส	6.606
9318	10	SS	ร.ร.บาเจาะ	นราธิวาส	0.713
9319	10	SS	ร.ร.บ้านสวนพลู	นราธิวาส	9.532
9320	10	SS	ร.ร.บ้านพนาทักษิณ	นราธิวาส	4.326
9321	10	SS	ร.ร.บ้านบุกิตย้อยแร	นราธิวาส	0.778
9322	10	SS	ร.ร.บ้านกือ	นราธิวาส	3.767
9323	10	SS	ร.ร.บ้านมะนังปันยัง	นราธิวาส	6.275
9324	10	SS	ร.ร.บ้านจือแร	นราธิวาส	1.56
9325	10	SS	ร.ร.บ้านตือแยหะยี่	นราธิวาส	4.733
9326	10	SS	ร.ร.ประชาวิทยารังสรรค์	นราธิวาส	9.908
9327	10	SS	ร.ร.สว่างวัฒนา	นราธิวาส	4.335
9328	10	SS	ร.ร.บ้านกลุปี	นราธิวาส	2.3
9329	10	SS	ร.ร.บ้านคอลอกาเว	นราธิวาส	11.101
9330	10	SS	ร.ร.บ้านกอเนะเหนือ	นราธิวาส	1.132
9331	10	SS	ร.ร.บ้านมะรือโบตก	นราธิวาส	0.395
9332	10	SS	ร.ร.เรือเสาะขลุปถัมภ์	นราธิวาส	0.999
9333	10	SS	ร.ร.เรียงราษฎร์อุปถัมภ์	นราธิวาส	9.953
9334	10	SS	ร.ร.บ้านไม้ฝาด	นราธิวาส	0.301
9335	10	SS	ร.ร.บ้านจะมาแกะ	นราธิวาส	2.032
9336	10	SS	ร.ร.นิคมสร้างตนเองแว้ง	นราธิวาส	5.495
9337	10	SS	ร.ร.บ้านตือมายู	นราธิวาส	6.39
9338	10	SS	ร.ร.นิคมพัฒนา2	นราธิวาส	4.735

an p2

19/10/20  
km

รายการแสดงระยะทางสายเคเบิลใยแก้วนำแสงระหว่างสถาบันการศึกษา เส้นทางเครือข่ายปลายทาง เอกสารแนบที่ 1-3					
ลำดับที่	โซน	พื้นที่	โรงเรียน	จังหวัด	OTDR km.
9339	10	SS	ร.ร.รักไทย	นราธิวาส	17.65
9340	10	SS	ร.ร.นิคมพัฒนา10	นราธิวาส	8.334
9341	10	SS	ร.ร.บ้านกवालือชีรา	นราธิวาส	0.699
9342	10	SS	ร.ร.บ้านกุแบอี่แก	นราธิวาส	5.323
9343	10	SS	ร.ร.บ้านป่าตึงยอ	นราธิวาส	3.985
9344	10	SS	ร.ร.ศึกษาลงเคราะห์นราธิวาส	นราธิวาส	1.995
9345	10	SS	ร.ร.เวียงสุวรรณวิทยาคม	นราธิวาส	0.51
9346	10	SS	ร.ร.สุคีรินวิทยา	นราธิวาส	18.132
9347	10	SS	ร.ร.สุโหโลก	นราธิวาส	0.316
9348	10	SS	สพท.นราธิวาสเขต 15	นราธิวาส	0.45
9349	10	SS	ร.ร.ชุมชนบ้านตะลุโบะ	ปัตตานี	0.765952
9350	10	SS	ร.ร.บ้านจระรังบองอ	ปัตตานี	3.094
9351	10	SS	ร.ร.ชุมชนบ้านกรือเซะ	ปัตตานี	2.392064
9352	10	SS	ร.ร.เมืองปัตตานี	ปัตตานี	1.752064
9353	10	SS	ร.ร.ชุมชนบ้านยูโย	ปัตตานี	2.087936
9354	10	SS	ร.ร.บ้านปาเราะ	ปัตตานี	1.26464
9355	10	SS	ร.ร.ชุมชนบ้านสะเนิง	ปัตตานี	0.512
9356	10	SS	ร.ร.บ้านกาฮอง	ปัตตานี	0.708608
9357	10	SS	ร.ร.บ้านปะกาอะรัง	ปัตตานี	0.976896
9358	10	SS	ร.ร.บ้านบาราเฮาะ	ปัตตานี	1.508352
9359	10	SS	ร.ร.บ้านรูสมี่แล	ปัตตานี	2.044928
9360	10	SS	ร.ร.บ้านสะบารัง	ปัตตานี	0.86016
9361	10	SS	ร.ร.ชุมชนวัดถ้ำภาวาส (เสารูฮิศ)	ปัตตานี	0.233
9362	10	SS	ร.ร.บ้านบือเงาะ	ปัตตานี	0.386048
9363	10	SS	ร.ร.บ้านจาแบปะมิตรภาพที่ 197	ปัตตานี	1.01376
9364	10	SS	ร.ร.ยะหริ่ง	ปัตตานี	0.620544
9365	10	SS	ร.ร.เบญจมาราฐทิศ	ปัตตานี	0.388096
9366	10	SS	ร.ร.เคชะปัตตวนยานุกูล	ปัตตานี	0.539648
9367	10	SS	ร.ร.สุวรรณไพบูลย์	ปัตตานี	0.466
9368	10	SS	ร.ร.บ้านประจัน	ปัตตานี	1.127424
9369	10	SS	ร.ร.ราชมนี่รังสฤษดิ์	ปัตตานี	1.501184
9370	10	SS	ร.ร.ชุมชนบ้านสหามิตรภาพที่ 113	ปัตตานี	1.116
9371	10	SS	ร.ร.บ้านเงาะกือแย	ปัตตานี	1.3675
9372	10	SS	ร.ร.สายบุรี "แจ้งประชาคาร"	ปัตตานี	0.425
9373	10	SS	ร.ร.บ้านกะลาพอ	ปัตตานี	1.03
9374	10	SS	ร.ร.บ้านตะบิง	ปัตตานี	2.565
9375	10	SS	ร.ร.บ้านสือดั่ง	ปัตตานี	2.826
9376	10	SS	ร.ร.วัดสถิตย์ชลธาร	ปัตตานี	2.036
9377	10	SS	ร.ร.กองทัพภูกุทศร.บ้านดอนยาง	ปัตตานี	1.653
9378	10	SS	ร.ร.ประชาวทศร.บ้านโคกม่วง	ปัตตานี	0.561
9379	10	SS	ร.ร.บ้านดอนรัก	ปัตตานี	0.849
9380	10	SS	ห้องสมุดประชาชน"เฉลิมราชกุมารี" อำเภอเมืองปัตตานี	ปัตตานี	0.352
9381	10	SS	ร.ร.จงรักสถิตย์วิทยา	ปัตตานี	0.716
9382	10	SS	ร.ร.จ้องฮั่ว	ปัตตานี	0.646
9383	10	SS	ร.ร.เตรียมศึกษาวิทยา	ปัตตานี	0.979
9384	10	SS	ร.ร.บำรุงอิสลาม	ปัตตานี	1.287
9385	10	SS	ร.ร.พัฒนาอิสลาม	ปัตตานี	1.234
9386	10	SS	ร.ร.ศานติธรรมวิทยา	ปัตตานี	1.613
9387	10	SS	ร.ร.วัดควน	ปัตตานี	2.283
9388	10	SS	ร.ร.บ้านคาโต	ปัตตานี	2.076
9389	10	SS	ร.ร.บ้านท่าข้าม	ปัตตานี	0.666
9390	10	SS	ร.ร.บ้านท่าหน้า	ปัตตานี	4.387
9391	10	SS	ร.ร.บ้านบางมะรวด	ปัตตานี	3.026
9392	10	SS	ร.ร.บ้านนอก	ปัตตานี	3.264
9393	10	SS	ร.ร.บ้านน้ำบ่อ	ปัตตานี	6.362
9394	10	SS	ร.ร.บ้านปะนาเราะ (รัฐอุทิศ)	ปัตตานี	2.682
9395	10	SS	ร.ร.บ้านพ้อมิ่ง	ปัตตานี	5.232
9396	10	SS	ร.ร.บ้านมะปริง	ปัตตานี	5.246

an P2

19/10/20  
/mm

รายการแสดงระยะทางสายเคเบิลใยแก้วนำแสงระหว่างสถาบันการศึกษา เส้นทางเครือข่ายปลายทาง เอกสารแนบที่ 1-3						
ลำดับที่	โซน	พื้นที่	โรงเรียน	จังหวัด	OTDR km.	
9397	10	SS	ร.ร.บ้านราวอ	ปัตตานี	2.347	
9398	10	SS	ร.ร.บ้านบาละแด	ปัตตานี	1.504	
9399	10	SS	ร.ร.บ้านน้ำใส	ปัตตานี	11.289	
9400	10	SS	ร.ร.บ้านโตะบาลา	ปัตตานี	3.235	
9401	10	SS	ร.ร.ชุมชนบ้านบางเก่า	ปัตตานี	4.036	
9402	10	SS	ร.ร.บ้านจะเฒ่า	ปัตตานี	5.232	
9403	10	SS	ร.ร.บ้านโลหุ	ปัตตานี	2.505	
9404	10	SS	ร.ร.บ้านแลวะ	ปัตตานี	12.857	
9405	10	SS	ร.ร.บ้านน้ำดำ	ปัตตานี	1.125	
9406	10	SS	ร.ร.บ้านตือเบา	ปัตตานี	1.939	
9407	10	SS	ร.ร.บ้านปือจะ	ปัตตานี	3.187	
9408	10	SS	ร.ร.วัดชัยวิทยา	ปัตตานี	3.996	
9409	10	SS	ร.ร.บ้านบือระ	ปัตตานี	2.649	
9410	10	SS	ร.ร.บ้านบน	ปัตตานี	1.012	
9411	10	SS	ร.ร.บ้านช่องแมว	ปัตตานี	2.855	
9412	10	SS	ร.ร.บ้านป่าใหม่	ปัตตานี	7.329	
9413	10	SS	ร.ร.บ้านตะโละไกรทอง	ปัตตานี	4.017	
9414	10	SS	ร.ร.บ้านปลักแตน	ปัตตานี	4.082	
9415	10	SS	ร.ร.บ้านกระจูด	ปัตตานี	4.557	
9416	10	SS	ร.ร.บ้านตะโละตารามัน	ปัตตานี	7.168	
9417	10	SS	ร.ร.ไม้แก่นกิตติวิทย	ปัตตานี	0.815	
9418	10	SS	ร.ร.วังกะพ้อพิทยาคม	ปัตตานี	5.683	
9419	10	SS	ร.ร.ชุมชนบ้านกะมียอ	ปัตตานี	1.777	
9420	10	SS	ร.ร.บ้านสระมาลา	ปัตตานี	3.675	
9421	10	SS	ร.ร.บ้านจือโร	ปัตตานี	2.086	
9422	10	SS	ร.ร.บ้านลดา	ปัตตานี	1.519	
9423	10	SS	ร.ร.บ้านกอแลบิละ	ปัตตานี	1.041	
9424	10	SS	ร.ร.อนุบาลปัตตานี	ปัตตานี	1.107	
9425	10	SS	ร.ร.บ้านราวอ	ปัตตานี	1.1255	
9426	10	SS	ร.ร.บ้านคุดงป่าแย	ปัตตานี	3.065	
9427	10	SS	ร.ร.บ้านตะโละ	ปัตตานี	3.738	
9428	10	SS	ร.ร.ชุมชนวัดปิยาราม	ปัตตานี	2.19	
9429	10	SS	ร.ร.ชุมชนบ้านป่าตา	ปัตตานี	4.036	
9430	10	SS	ร.ร.บ้านตันหยงตาลอ	ปัตตานี	2.604	
9431	10	SS	ร.ร.บ้านฝาง	ปัตตานี	7.932	
9432	10	SS	ร.ร.บ้านบาง	ปัตตานี	5.047	
9433	10	SS	ร.ร.บ้านใหม่	ปัตตานี	7.258	
9434	10	SS	ร.ร.บ้านโต๊ะตีเต	ปัตตานี	0.659	
9435	10	SS	ร.ร.บ้านปลูลาก	ปัตตานี	3.699	
9436	10	SS	ร.ร.บ้านตันหยง	ปัตตานี	1.139	
9437	10	SS	ร.ร.บ้านยามแลลิม	ปัตตานี	3.337	
9438	10	SS	ร.ร.ชุมชนบ้านสาบัน	ปัตตานี	2.516	
9439	10	SS	ร.ร.บ้านหนองแรด	ปัตตานี	4.692	
9440	10	SS	ร.ร.บ้านบูตี	ปัตตานี	10.349	
9441	10	SS	ร.ร.บ้านเกาะเปาะ	ปัตตานี	2.791	
9442	10	SS	ร.ร.บ้านคอลลตันหยง	ปัตตานี	0.437	
9443	10	SS	ร.ร.บ้านโคกหมัก	ปัตตานี	2.52	
9444	10	SS	ร.ร.บ้านบางราฟา	ปัตตานี	5.168	
9445	10	SS	ร.ร.บ้านบาง	ปัตตานี	1.589	
9446	10	SS	ร.ร.บ้านนาค้อกลาง	ปัตตานี	3.5105	
9447	10	SS	ร.ร.บ้านนาค้อใต้	ปัตตานี	5.099	
9448	10	SS	ร.ร.บ้านกระเสาะ	ปัตตานี	2.027	
9449	10	SS	ร.ร.บ้านเกาะจัน	ปัตตานี	3.573	
9450	10	SS	ร.ร.บ้านตรัง	ปัตตานี	5.351	
9451	10	SS	ร.ร.บ้านถนน	ปัตตานี	3.438	
9452	10	SS	ร.ร.บ้านบุต	ปัตตานี	7.687	
9453	10	SS	ร.ร.บ้านป่านัน	ปัตตานี	2.034	
9454	10	SS	ร.ร.บ้านบาตะกูโบ	ปัตตานี	2.331	

an

19/2/20  
an

รายการแสดงระยะทางสายเคเบิลใยแก้วนำแสงระหว่างสถาบันการศึกษา เส้นทางเครือข่ายปลายทาง เอกสารแนบที่ 1-3					
ลำดับที่	โซน	พื้นที่	โรงเรียน	จังหวัด	OTDR km.
9455	10	SS	ร.ร.ตลาดปรีดิ์	ปัตตานี	0.443
9456	10	SS	ร.ร.ชุมชนบ้านต้นสน	ปัตตานี	4.155
9457	10	SS	ร.ร.ชุมชนบ้านบือแนปีแน	ปัตตานี	2.691
9458	10	SS	ร.ร.ชุมชนวัดอัมพวนาราม	ปัตตานี	1.3345
9459	10	SS	ร.ร.บ้านยะรัง	ปัตตานี	1.872
9460	10	SS	ร.ร.ต้นพิบูล	ปัตตานี	2.591
9461	10	SS	ร.ร.บ้านลานช้าง	ปัตตานี	3.431
9462	10	SS	ร.ร.บ้านระแว้ง	ปัตตานี	2.699
9463	10	SS	ร.ร.ศิริราชราษฎร์สามัคคี	ปัตตานี	3.639
9464	10	SS	ร.ร.ประตูโพธิ์วิทยา	ปัตตานี	1.692
9465	10	SS	ร.ร.วัดมูจลินทวาปีวิหาร	ปัตตานี	0.855
9466	10	SS	ร.ร.บ้านควนดิน	ปัตตานี	5.011
9467	10	SS	ร.ร.บ้านควนคูหา	ปัตตานี	1.305
9468	10	SS	ร.ร.บ้านค่าย	ปัตตานี	5.058
9469	10	SS	ร.ร.บ้านยาบี	ปัตตานี	0.237
9470	10	SS	ร.ร.บ้านมะพร้าวต้นเดี่ยว	ปัตตานี	2.798
9471	10	SS	ร.ร.วัดภมรคตวัน	ปัตตานี	7.597
9472	10	SS	ร.ร.บ้านโคกโพธิ์	ปัตตานี	1.2365
9473	10	SS	ร.ร.วัดบันลือคชาवास	ปัตตานี	3.156
9474	10	SS	ร.ร.บ้านคลองช้าง	ปัตตานี	3.539
9475	10	SS	ร.ร.บ้านท่าเรือ	ปัตตานี	2.981
9476	10	SS	ร.ร.บ้านควนลังงา	ปัตตานี	7.598
9477	10	SS	ร.ร.วัดสุนทรวาริ	ปัตตานี	3.471
9478	10	SS	ร.ร.บ้านป่าบอน	ปัตตานี	2.589
9479	10	SS	ร.ร.บ้านนาค้อเหนือ	ปัตตานี	1.165
9480	10	SS	ร.ร.บ้านศาลาสอง	ปัตตานี	4.31
9481	10	SS	ร.ร.บ้านบากง	ปัตตานี	1.194
9482	10	SS	ร.ร.บ้านควนแปลงงู	ปัตตานี	8.5035
9483	10	SS	ร.ร.บ้านคุระ	ปัตตานี	5.336
9484	10	SS	ร.ร.โพธิ์ศิริราชศึกษา	ปัตตานี	0.615
9485	10	SS	ร.ร.ปทุมคงคาอนุสรณ์	ปัตตานี	1.1075
9486	10	SS	ร.ร.ยาบีบรรณวิทย์	ปัตตานี	6.993
9487	10	SS	ร.ร.แม่ลานวิทยา	ปัตตานี	6.498
9488	10	SS	ร.ร.ควนขนุน	พัทลุง	5.968
9489	10	SS	ร.ร.วัดร.บ้านสวน	พัทลุง	0.384
9490	10	SS	ร.ร.บ้านท่ามีนหรี	พัทลุง	2.110464
9491	10	SS	ร.ร.วัดวิหารเบิก (กาญจนานุกูล)	พัทลุง	3.408896
9492	10	SS	ร.ร.บ้านแม่ขรี (สวิงประชาสรรค์)	พัทลุง	0.648
9493	10	SS	ร.ร.บ้านห้วยในสามัคคี	พัทลุง	3.479552
9494	10	SS	ร.ร.บ้านตลิ่งชัน	พัทลุง	2.763
9495	10	SS	ร.ร.พัทลุง	พัทลุง	0.375808
9496	10	SS	ร.ร.พัทลุงพิทยาคม	พัทลุง	0.926
9497	10	SS	ร.ร.สตรีพัทลุง	พัทลุง	0.355
9498	10	SS	ร.ร.ศึกษาสงเคราะห์พัทลุง	พัทลุง	0.534
9499	10	SS	ร.ร.ตะโหมด	พัทลุง	1.36
9500	10	SS	ร.ร.ป่าบอนพิทยาคม	พัทลุง	1.242
9501	10	SS	ร.ร.บางแก้วพิทยาคม	พัทลุง	0.523264
9502	10	SS	ห้องสมุดประชาชนจังหวัดพัทลุง	พัทลุง	0.570368
9503	10	SS	ร.ร.วีรนาทศึกษา มูลนิธิ	พัทลุง	0.865
9504	10	SS	ร.ร.บ้านเขาปู่	พัทลุง	3.54
9505	10	SS	ร.ร.อนุบาลพัทลุง	พัทลุง	1.286
9506	10	SS	ร.ร.วัดถอยราม	พัทลุง	1.143
9507	10	SS	ร.ร.วัดห้วยหมอน	พัทลุง	3.275
9508	10	SS	ร.ร.วัดควนถบ	พัทลุง	3.276
9509	10	SS	ร.ร.วัดไถ่(ปีปลูกประชาสรรค์)	พัทลุง	3.661
9510	10	SS	ร.ร.บ้านควนดินแดง	พัทลุง	2.376
9511	10	SS	ร.ร.วัดโง้งน้ำ	พัทลุง	3.791
9512	10	SS	ร.ร.บ้านเหรียญงาม	พัทลุง	5.245

am  
AT

1/20  
10/20

รายการแสดงระยะทางสายเคเบิลใยแก้วนำแสงระหว่างสถาบันการศึกษา เส้นทางเครือข่ายปลายทาง เอกสารแนบที่ 1-3					
ลำดับที่	โซน	พื้นที่	โรงเรียน	จังหวัด	OTDR km.
9513	10	SS	ร.ร.วัดตะพาน	พิจิตร	8.866
9514	10	SS	ร.ร.บ้านบ่อทราย	พิจิตร	1.04
9515	10	SS	ร.ร.บ้านพุด กรป.กลาง	พิจิตร	11.024
9516	10	SS	ร.ร.บ้านท่าลาด	พิจิตร	0.525
9517	10	SS	ร.ร.บ้านควนยวน	พิจิตร	3.536
9518	10	SS	ร.ร.วัดแตระ (पालานเคราะห์)	พิจิตร	9.18
9519	10	SS	ร.ร.ไทยรัฐวิทยา 23 (วัดโคกโหนด)	พิจิตร	6.022
9520	10	SS	ร.ร.บ้านพรนายขาว	พิจิตร	10.98
9521	10	SS	ร.ร.วัดตะไหมด (หมื่นคณานุสรณ์)	พิจิตร	8.626
9522	10	SS	ร.ร.บ้านด่านโลด	พิจิตร	4.389
9523	10	SS	ร.ร.บ้านโคกทราย	พิจิตร	4.347
9524	10	SS	ร.ร.บ้านดอนประดู่	พิจิตร	3.007
9525	10	SS	ร.ร.บ้านควนพระสาครินทร์	พิจิตร	6.887
9526	10	SS	ร.ร.บ้านควนแหวง	พิจิตร	6.09
9527	10	SS	ร.ร.บ้านทุ่งนารี	พิจิตร	7.073
9528	10	SS	ร.ร.บ้านหนองธง	พิจิตร	7.747
9529	10	SS	ร.ร.บ้านโคกสัก	พิจิตร	2.574
9530	10	SS	ร.ร.อนุบาลบางแก้ว	พิจิตร	2.438
9531	10	SS	ร.ร.บ้านหาดไชยดำ	พิจิตร	7.427
9532	10	SS	ร.ร.วชิรธรรมสถิต	พิจิตร	8.866
9533	10	SS	ร.ร.กษัตริย์พิชการ	พิจิตร	7.627
9534	10	SS	ร.ร.ประชาบำรุง	พิจิตร	2.69
9535	10	SS	ร.ร.ปัญญาาร	พิจิตร	5.066
9536	10	SS	ร.ร.ตะพานพิทยา	พิจิตร	8.432
9537	10	SS	ร.ร.วัดแจ้ง(ปัญญาธิปไตยประชาสรรค์)	พิจิตร	6.833
9538	10	SS	ร.ร.วัดทะเลน้อย	พิจิตร	2.493
9539	10	SS	ร.ร.บ้านควนขนุน	พิจิตร	0.649
9540	10	SS	ร.ร.วัดประดู่หอม (สุขประชาสรรค์)	พิจิตร	0.893
9541	10	SS	ร.ร.บ้านระหวางควน	พิจิตร	1.851
9542	10	SS	ร.ร.วัดร.ร.บ้านนา	พิจิตร	8.743
9543	10	SS	ร.ร.วัดเกษตรนิคม	พิจิตร	2.679
9544	10	SS	ร.ร.บ้านอ่างทอง	พิจิตร	1.377
9545	10	SS	ร.ร.วัดเขาวงก	พิจิตร	8.158
9546	10	SS	ร.ร.บ้านต้นประดู่	พิจิตร	5.346
9547	10	SS	ร.ร.วัดหวัง	พิจิตร	12.047
9548	10	SS	ร.ร.บ้านเกาะนางคำ	พิจิตร	13.028
9549	10	SS	ร.ร.วัดร.ร.บ้านแหลมกรวด (อินทรประดิษฐ์)	พิจิตร	18.855
9550	10	SS	ร.ร.บ้านบางม่วง	พิจิตร	6.948
9551	10	SS	ร.ร.วัดท่าดินแดง	พิจิตร	6.839
9552	10	SS	ร.ร.บ้านน้ำตก	พิจิตร	13.044
9553	10	SS	ร.ร.พรหมพิณิตชัยบุรี	พิจิตร	3.451
9554	10	SS	ร.ร.ประภัสสรรังสิต	พิจิตร	2.605
9555	10	SS	ร.ร.ชะริตชนูปถัมภ์	พิจิตร	1.084
9556	10	SS	ร.ร.พนางตุง	พิจิตร	10.956
9557	10	SS	ร.ร.คอนศาลานำวิทยา	พิจิตร	2.461
9558	10	SS	ร.ร.ปากพะยูนพิทยาคาร	พิจิตร	5.661
9559	10	SS	ร.ร.ทหารหาญรังสีประชาสรรค์	พิจิตร	0.497
9560	10	SS	ร.ร.อนุบาลควนขนุน	พิจิตร	3.707
9561	10	SS	ร.ร.ตำรวจเวียงตาลต้นมูลนิธิ	ยะลา	0.859
9562	10	SS	ร.ร.บ้านท่าสาป	ยะลา	1.548
9563	10	SS	ร.ร.บ้านจือนือแร	ยะลา	0.963
9564	10	SS	ร.ร.บ้านบุดี	ยะลา	2.742
9565	10	SS	ร.ร.บ้านพร่อน	ยะลา	1.211
9566	10	SS	ร.ร.บ้านตาสา	ยะลา	4.038
9567	10	SS	ร.ร.บ้านตลาดลำใหม่	ยะลา	0.881
9568	10	SS	ร.ร.นิงงชนูปถัมภ์	ยะลา	0.888
9569	10	SS	ร.ร.บ้านนิงงพัฒนา	ยะลา	1.795
9570	10	SS	ร.ร.บ้านรามัน	ยะลา	0.313

an

๒

12/10/20  
km

รายการแสดงระยะทางสายเคเบิลใยแก้วนำแสงระหว่างสถาบันการศึกษา เส้นทางเครือข่ายปลายทาง เอกสารแนบที่ 1-3					
ลำดับที่	โซน	พื้นที่	โรงเรียน	จังหวัด	OTDR km.
9571	10	SS	ร.ร.บ้านตะโกละหลอ	ยะลา	2.6185
9572	10	SS	ร.ร.บ้านสะโต	ยะลา	3.391
9573	10	SS	ร.ร.คณะราษฎรบำรุง	ยะลา	0.9254
9574	10	SS	ร.ร.คณะราษฎรบำรุง 2	ยะลา	2.761
9575	10	SS	ร.ร.สตรียะลา	ยะลา	0.315
9576	10	SS	ร.ร.บ้านเบตง"สุภาพอนุสรณ์"	ยะลา	0.757
9577	10	SS	ร.ร.บ้านราโมง	ยะลา	4.177
9578	10	SS	ร.ร.บ้านตะบิงตัง	ยะลา	0.705
9579	10	SS	ร.ร.บ้านบันนังสตาอินทรจักรา	ยะลา	0.973
9580	10	SS	ร.ร.บ้านป่าหวัง	ยะลา	1.051
9581	10	SS	ร.ร.บ้านเตापุ่น	ยะลา	0.796
9582	10	SS	ร.ร.บ้านเจาะป็นตัง	ยะลา	0.426
9583	10	SS	ร.ร.บ้านกาโสด	ยะลา	0.319
9584	10	SS	ห้องสมุดประชาชน"เฉลิมราชกุมารี" อำเภอหรือเสาะ	ยะลา	0.531
9585	10	SS	ห้องสมุดประชาชนจังหวัดยะลา	ยะลา	3.1405
9586	10	SS	ร.ร.คารุลอเลมินิกบงารู	ยะลา	1.7
9587	10	SS	ร.ร.ธรรมวิทยามูลนิธิ	ยะลา	0.99
9588	10	SS	ร.ร.ที่ปวิทยา	ยะลา	3
9589	10	SS	ร.ร.พัฒนาวิทยา	ยะลา	0.6
9590	10	SS	ร.ร.พัฒนาอิสลามวิทยา	ยะลา	0.33
9591	10	SS	ร.ร.มุสลิมศึกษา	ยะลา	0.662
9592	10	SS	ร.ร.สตรีอิสลามวิทยามูลนิธิ	ยะลา	1.07
9593	10	SS	ร.ร.อาสาศุลตินวิทยา	ยะลา	0.42
9594	10	SS	ร.ร.อิสลามประสานวิทย์	ยะลา	2.158592
9595	10	SS	ร.ร.อิสลาฮียะห์	ยะลา	2.017
9596	10	SS	ร.ร.อุดมศาสตร์วิทยา	ยะลา	1.523
9597	10	SS	ร.ร.ครูประชาสรรค์	ยะลา	2.893
9598	10	SS	ร.ร.บ้านกำปงบือแน	ยะลา	7.995
9599	10	SS	ร.ร.บ้านบึงน้ำใส	ยะลา	5.689
9600	10	SS	ร.ร.บ้านปูลัย	ยะลา	3.488
9601	10	SS	ร.ร.บ้านตาซี	ยะลา	9.485
9602	10	SS	ร.ร.บ้านบาโงยซีแน	ยะลา	2.116
9603	10	SS	ร.ร.บ้านตันทอง	ยะลา	5.389
9604	10	SS	ร.ร.บ้านยะหา	ยะลา	6.725
9605	10	SS	ร.ร.บ้านละแอ	ยะลา	4.557
9606	10	SS	ร.ร.บ้านเบญญา	ยะลา	12.384
9607	10	SS	ร.ร.บ้านลิมุด (บุญชอบ สาครินทร์)	ยะลา	0.645
9608	10	SS	ร.ร.บ้านบันนังบือโย	ยะลา	1.677
9609	10	SS	ร.ร.ครูชนพัฒนา	ยะลา	3.741
9610	10	SS	ร.ร.บ้านยะลา	ยะลา	4.386
9611	10	SS	ร.ร.บ้านบาโต	ยะลา	4.386
9612	10	SS	ร.ร.วัดลำพะยา	ยะลา	5.934
9613	10	SS	ร.ร.บ้านบาตัน (พรอยด์รอสอนุสรณ์)	ยะลา	0.774
9614	10	SS	ร.ร.อนุบาลยะลา	ยะลา	0.516
9615	10	SS	ร.ร.บ้านกอตอต่อระ	ยะลา	3.87
9616	10	SS	ร.ร.บ้านกาลอ	ยะลา	7.095
9617	10	SS	ร.ร.บ้านโกตาบารู	ยะลา	0.258
9618	10	SS	ร.ร.บ้านยือโระ	ยะลา	3.354
9619	10	SS	ร.ร.บ้านมาแฮ	ยะลา	3.612
9620	10	SS	ร.ร.บ้านตะโกละ	ยะลา	7.095
9621	10	SS	ร.ร.บ้านโต๊ะปานเก๊ะ	ยะลา	4.515
9622	10	SS	ร.ร.บ้านกาเม็ง	ยะลา	5.16
9623	10	SS	ร.ร.บ้านกรงป็นัง	ยะลา	0.129
9624	10	SS	ร.ร.บ้านโฉลง	ยะลา	6.708
9625	10	SS	ร.ร.สันติวิทยา	ยะลา	10.191
9626	10	SS	ร.ร.บ้านควา	ยะลา	5.418
9627	10	SS	ร.ร.เขื่อนบางลาง	ยะลา	16.254
9628	10	SS	ร.ร.บ้านทรายแก้ว	ยะลา	8.127

รายการแสดงระยะทางสายเคเบิลใยแก้วนำแสงระหว่างสถาบันการศึกษา เส้นทางเครือข่ายปลายทาง เอกสารแนบที่ 1-3					
ลำดับที่	โซน	พื้นที่	โรงเรียน	จังหวัด	OTDR km.
9629	10	SS	ร.ร.นิคมสร้างตนเองพัฒนาภาคใต้ 1	ยะลา	24.123
9630	10	SS	ร.ร.บ้านรานอ	ยะลา	1.419
9631	10	SS	ร.ร.บ้านดังกาแดง	ยะลา	3.225
9632	10	SS	ร.ร.บ้านบาเจาะ	ยะลา	8.772
9633	10	SS	ร.ร.บ้านปาแตรู	ยะลา	6.837
9634	10	SS	ร.ร.บ้านหลักเขต	ยะลา	12.642
9635	10	SS	ร.ร.บ้านลูโบ๊ะป็นยัง	ยะลา	14.706
9636	10	SS	ร.ร.บ้านบาละ	ยะลา	12.642
9637	10	SS	ร.ร.ไทยรัฐวิทยา 94 (บ้านบ่อน้ำร้อน)	ยะลา	5.676
9638	10	SS	ร.ร.บ้านใหม่ (วินครุ 2503)	ยะลา	1.677
9639	10	SS	ร.ร.สังวาลย์วิท 5	ยะลา	1.032
9640	10	SS	ร.ร.บ้านนาซอ	ยะลา	0.774
9641	10	SS	ร.ร.บ้านอัยเยอร์เวง	ยะลา	0.903
9642	10	SS	ร.ร.บ้านจูป	ยะลา	1.5
9643	10	SS	ร.ร.บ้านนิคมสร้างตนเองธารโต	ยะลา	0.645
9644	10	SS	ร.ร.บ้านแห	ยะลา	1.29
9645	10	SS	ร.ร.บ้านโต	ยะลา	2.322
9646	10	SS	ร.ร.รามันห์ศรีวิทย์	ยะลา	2.193
9647	10	SS	ร.ร.เฉลิมพระเกียรติสมเด็จพระศรีนครินทร์ ยะลา	ยะลา	1.548
9648	10	SS	ร.ร.เบตง (วีระราษฎร์ประสาน)	ยะลา	0.516
9649	10	SS	ร.ร.จันทร์ประภัสสรอนุสรณ์	ยะลา	9.546
9650	10	SS	ร.ร.บันนังสตาวิทยา	ยะลา	0.387
9651	10	SS	ร.ร.กาบังพิทยาคม	ยะลา	7.869
9652	10	SS	ร.ร.บ้านบางกลาง	ยะลา	2.967
9653	10	SS	ร.ร.ปากจำวิทยา	สงขลา	0.432
9654	10	SS	ร.ร.บ้านลำซิ่ง	สงขลา	0.562
9655	10	SS	ร.ร.บ้านเคลียง	สงขลา	0.386
9656	10	SS	ร.ร.นาทวีพิทยาคม	สงขลา	0.236
9657	10	SS	ร.ร.บ้านนาทวี	สงขลา	1.233
9658	10	SS	ร.ร.บ้านลำลอง	สงขลา	0.269
9659	10	SS	ร.ร.ธรรมโฆสี	สงขลา	1.335
9660	10	SS	ร.ร.วัดเนินพิชัย	สงขลา	0.647
9661	10	SS	ร.ร.นวมินทร์ราชูทิศทักษิณ	สงขลา	0.269
9662	10	SS	ร.ร.เกาะแต้วพิทยาสรรค์	สงขลา	2.991
9663	10	SS	ร.ร.วัดเกาะถ้ำ	สงขลา	0.905
9664	10	SS	ร.ร.มหาวิทยาลัยราชภัฏ	สงขลา	0.42
9665	10	SS	ร.ร.วรรณาริเฉลิม	สงขลา	0.49
9666	10	SS	ร.ร.สามบ่อวิทยา (อุดมคนารักษ์)	สงขลา	9.923
9667	10	SS	ร.ร.ชุมชนวัดสามบ่อ (พุทธโรโปการ)	สงขลา	0.494
9668	10	SS	ร.ร.สำนักสงฆ์ศรีวิชัย	สงขลา	2.46
9669	10	SS	ร.ร.มัธยมสิริวัณวรี 2 สงขลา	สงขลา	0.72
9670	10	SS	ร.ร.วัดประเจียด	สงขลา	0.43
9671	10	SS	ร.ร.วัดนางเหล้า	สงขลา	0.531
9672	10	SS	ร.ร.ชุมชนวัดคลองรี	สงขลา	2.219
9673	10	SS	ร.ร.สมเด็จพระเจ้าพระโคะ	สงขลา	1.075
9674	10	SS	ร.ร.บ้านวัดใหม่	สงขลา	1.017
9675	10	SS	ร.ร.วัดชะแล้	สงขลา	2.567
9676	10	SS	ร.ร.วัดบางเขียด	สงขลา	6.468
9677	10	SS	ร.ร.บ้านม่วงงาม	สงขลา	1.038
9678	10	SS	ร.ร.วัดหนองหอย	สงขลา	0.436
9679	10	SS	ร.ร.บ้านเขาแดง	สงขลา	7.675
9680	10	SS	ร.ร.วัดบ่อทรัพย์	สงขลา	1.878
9681	10	SS	ร.ร.ชะแล้มีตรีวิทยา	สงขลา	1.266
9682	10	SS	ร.ร.วัดควนลิ่งมิตรภาพที่ 11	สงขลา	0.29951
9683	10	SS	ร.ร.บ้านหน้าควนลิ่ง	สงขลา	0.19478
9684	10	SS	ร.ร.บ้านคลองหะ	สงขลา	0.587
9685	10	SS	ร.ร.วัดเทพชุมนุม	สงขลา	0.303
9686	10	SS	ร.ร.บ้านโป๊ะหมอ (พรหมเทพราษฎร์บำรุง)	สงขลา	0.77975

OK

19/10/20  
[Signature]

รายการแสดงระยะทางสายเคเบิลใยแก้วนำแสงระหว่างสถาบันการศึกษา เส้นทางเครือข่ายปลายทาง เอกสารแนบที่ 1-3					
ลำดับที่	โซน	พื้นที่	โรงเรียน	จังหวัด	OTDR km.
9687	10	SS	ร.ร.วัดทุ่งลุงมิตรภาพที่ 198	สงขลา	0.606
9688	10	SS	ร.ร.หาดใหญ่วิทยาลัย(2)	สงขลา	3.976
9689	10	SS	ร.ร.พะตงประธานศิรีวัฒน์	สงขลา	1.621
9690	10	SS	ร.ร.กอบกุลวิทยาคม	สงขลา	1.565
9691	10	SS	ห้องสมุดประชาชน"เฉลิมราชกุมารี" อำเภอสิงหนคร	สงขลา	1.184
9692	10	SS	ห้องสมุดประชาชนจังหวัดสงขลา	สงขลา	1.031
9693	10	SS	ร.ร.วัดท่าหิน	สงขลา	5
9694	10	SS	ร.ร.บ้านขนุน	สงขลา	1.5
9695	10	SS	ร.ร.วัดโคกสมานคุณ	สงขลา	2
9696	10	SS	ร.ร.หาดใหญ่วิทยาลัย	สงขลา	3
9697	10	SS	ร.ร.หาดใหญ่วิทยาลัยสมบูรณ์กุลกันยา	สงขลา	0.5
9698	10	SS	ร.ร.บ้านบางแพบ	สงขลา	3.5
9699	10	SS	ร.ร.การศึกษาคนตาบอดธรรมสาภลหาดใหญ่	สงขลา	3
9700	10	SS	ร.ร.แจ้งวิทยา	สงขลา	2.1
9701	10	SS	ร.ร.ชัยมงคลวิทย์	สงขลา	1.304
9702	10	SS	ร.ร.ดารุลอามานมูลนิธิ	สงขลา	0.811
9703	10	SS	ร.ร.กวดดีศึกษามูลนิธิ	สงขลา	4.027
9704	10	SS	ร.ร.ศิริพงษ์วิทยา	สงขลา	0.792
9705	10	SS	ร.ร.สงขลาวิทยามูลนิธิ	สงขลา	0.524
9706	10	SS	ร.ร.อุลุมุดดิน	สงขลา	2.234
9707	10	SS	ร.ร.วัดท่าแห	สงขลา	7.719
9708	10	SS	ร.ร.บ้านฉลุง	สงขลา	2.083
9709	10	SS	ร.ร.วัดหู่แร	สงขลา	2.469
9710	10	SS	ร.ร.รัตนภูมิวิทยา	สงขลา	0.598
9711	10	SS	ร.ร.นิคมสร้างตนเองรัตนภูมิ	สงขลา	2.779
9712	10	SS	ร.ร.ชุมชนบ้านนาสีทอง	สงขลา	0.751
9713	10	SS	ร.ร.บ้านไต้	สงขลา	8.074
9714	10	SS	ร.ร.บ้านคลองนกกระทง	สงขลา	3.974
9715	10	SS	ร.ร.บ้านโคกเมา	สงขลา	0.945
9716	10	SS	ร.ร.วัดนารังนก	สงขลา	4.692
9717	10	SS	ร.ร.คูเต่าวิทยา	สงขลา	1.019
9718	10	SS	ร.ร.บางกล่ำวิทยา รัชมิ่งคลาภิเชก	สงขลา	17.865
9719	10	SS	ร.ร.บ้านเกาะใหญ่	สงขลา	5.229
9720	10	SS	ร.ร.บ้านหาร	สงขลา	3.252
9721	10	SS	ร.ร.บ้านน้ำกระจาย	สงขลา	0.715
9722	10	SS	ร.ร.บ้านกลาง	สงขลา	5.803
9723	10	SS	ร.ร.วัดแม่เป็ยะ	สงขลา	1.045
9724	10	SS	ร.ร.วัดไพธาราม	สงขลา	9
9725	10	SS	ร.ร.บ้านควนจง	สงขลา	3.408
9726	10	SS	ร.ร.บ้านเขาพระ	สงขลา	0.346
9727	10	SS	ร.ร.บ้านกำแพงเพชร	สงขลา	1.258
9728	10	SS	ร.ร.บ้านเนินนิมิต	สงขลา	7.043
9729	10	SS	ร.ร.บ้านเกาะหมี่	สงขลา	1.509
9730	10	SS	ร.ร.บ้านทุ่งงาย	สงขลา	6.973
9731	10	SS	ร.ร.ท่าจีนอุดมวิทยา	สงขลา	4.415
9732	10	SS	ร.ร.หาดใหญ่รัฐประชาสรรค์	สงขลา	6.973
9733	10	SS	ร.ร.หาดใหญ่พิทยาคม	สงขลา	3.086
9734	10	SS	ร.ร.หาดใหญ่เจริญราษฎร์พิทยา	สงขลา	4.009
9735	10	SS	ร.ร.บ้านจะทิ้งพระ	สงขลา	1.442
9736	10	SS	ร.ร.ชุมชนบ้านโคกค้าย	สงขลา	0.568
9737	10	SS	ร.ร.วัดหินเกลี้ยง	สงขลา	8.163
9738	10	SS	ร.ร.บ้านควนไส	สงขลา	0.892
9739	10	SS	ร.ร.บ้านควนเนียง	สงขลา	1.709
9740	10	SS	ร.ร.บ้านหัวป่าบ	สงขลา	11.353
9741	10	SS	ร.ร.ชุมชนวัดควนมิต	สงขลา	3.847
9742	10	SS	ร.ร.บ้านบ่ออิฐ	สงขลา	0.325
9743	10	SS	ร.ร.วัดท้ายยอ	สงขลา	5.011
9744	10	SS	ร.ร.อนุบาลสงขลา	สงขลา	0.381

๐๗ ๒

1๙๖  
๓๓๖

รายการแสดงระยะทางสายเคเบิลใยแก้วนำแสงระหว่างสถาบันการศึกษา เส้นทางเครือข่ายปลายทาง เอกสารแนบที่ 1-3					
ลำดับที่	โซน	พื้นที่	โรงเรียน	จังหวัด	OTDR km.
9745	10	SS	ร.ร.วัดกลาง	สงขลา	0.877
9746	10	SS	ร.ร.วัดติหลวง	สงขลา	1.456
9747	10	SS	ร.ร.วัดผาสูกาวาส	สงขลา	0.743
9748	10	SS	ร.ร.ชุมชนบ้านบ่อประดู่	สงขลา	2.865
9749	10	SS	ร.ร.วัดสนามไชย	สงขลา	0.895
9750	10	SS	ร.ร.บ้านไร่	สงขลา	3.551
9751	10	SS	ร.ร.วัดคูขุด(เพื่อมประชาชนกุล)	สงขลา	4.032
9752	10	SS	ร.ร.วัดห้วยลาด	สงขลา	2.351
9753	10	SS	ร.ร.วัดปากแตร	สงขลา	1.482
9754	10	SS	ร.ร.ไทยรัฐวิทยา 37 (วัดหัวถีน)	สงขลา	1.043
9755	10	SS	ร.ร.วัดเกรแก้ว	สงขลา	1.452
9756	10	SS	ร.ร.วัดธรรมโฆชน์	สงขลา	3.32
9757	10	SS	ร.ร.วัดท่านบตาหน	สงขลา	1.47
9758	10	SS	ร.ร.วัดตาทหลวงคง	สงขลา	1.437
9759	10	SS	ร.ร.วัดบ่อทรายเจริญธรรม	สงขลา	0.643
9760	10	SS	ร.ร.วัดสว่างอารมณ์	สงขลา	2.362
9761	10	SS	ร.ร.บ้านม่วงหุ่ม	สงขลา	1.853
9762	10	SS	ร.ร.วัดสถิตยชลธาร	สงขลา	2.125
9763	10	SS	ร.ร.บ้านสำนักหว้า	สงขลา	4.326
9764	10	SS	ร.ร.ไทยรัฐวิทยา 80 (ชุมชนบ้านวังปริง)	สงขลา	5.506
9765	10	SS	ร.ร.บ้านท่าโพธิ์	สงขลา	2.896
9766	10	SS	ร.ร.บ่อเคดวิจิตรวิทยา	สงขลา	10.641
9767	10	SS	ร.ร.บ้านตะเคียนเกา	สงขลา	2.745
9768	10	SS	ร.ร.บ้านไร่	สงขลา	6.326
9769	10	SS	ร.ร.ชุมชนบ้านปากคัง	สงขลา	0.963
9770	10	SS	ร.ร.บ้านระตะ	สงขลา	0.905
9771	10	SS	ร.ร.วัดศรีวิเทศสังฆาราม	สงขลา	9.926
9772	10	SS	ร.ร.บ้านทับโกบ	สงขลา	9.993
9773	10	SS	ร.ร.บ้านม่วง	สงขลา	7.403
9774	10	SS	ร.ร.สัททิงพระอนุปลัมภ์	สงขลา	0.329
9775	10	SS	ร.ร.ป่าดงตื้นสุสานนท์	สงขลา	5.217
9776	10	SS	ร.ร.วัดทุ่งหวังโน	สงขลา	5.831
9777	10	SS	ร.ร.วัดคงคาดี	สงขลา	6.289
9778	10	SS	ร.ร.ชุมชนบ้านทางควาย	สงขลา	6.429
9779	10	SS	ร.ร.ชุมชนบ้านนาทับ	สงขลา	6.088
9780	10	SS	ร.ร.บ้านไदनนท์	สงขลา	1.158
9781	10	SS	ร.ร.สงขลาวิทยาคม	สงขลา	0.851
9782	10	SS	ร.ร.ราชประชานุเคราะห์ 11	สงขลา	16.167
9783	10	SS	ร.ร.วัดทุ่งสงวน	สงขลา	7.977
9784	10	SS	ร.ร.วัดเกษตรชลธี	สงขลา	4.996
9785	10	SS	ร.ร.ท่าบอนมิตรภาพที่ 90	สงขลา	25.417
9786	10	SS	ร.ร.วัดหัวป่า	สงขลา	4.517
9787	10	SS	ร.ร.วัดร.บ้านใหม่	สงขลา	5.598
9788	10	SS	ร.ร.ทุ่งปรือพิทยาคม	สงขลา	11.3765
9789	10	SS	ร.ร.บ้านคลองหอยโข่ง	สงขลา	2.441
9790	10	SS	ร.ร.บ้านหน้าร.วัดโพธิ์	สงขลา	4.213
9791	10	SS	ร.ร.วัดปรางแก้ว	สงขลา	1.2055
9792	10	SS	ร.ร.ระโนดวิทยา	สงขลา	2.143
9793	10	SS	ร.ร.รัตนพลวิทยา	สงขลา	10.776
9794	10	SS	ร.ร.วัดทุ่งบัว	สงขลา	7.926
9795	10	SS	ร.ร.วัดแหลมบ่อท่อ	สงขลา	5.813
9796	10	SS	ร.ร.บ้านคันสำน	สงขลา	2.0775
9797	10	SS	ร.ร.บ้านทุ่งนาเคียน	สงขลา	2.309
9798	10	SS	ร.ร.บ้านคูศึกดีสิทธิ์	สงขลา	0.3655
9799	10	SS	ร.ร.บ้านตลิ่งชัน	สงขลา	8.8815
9800	10	SS	ร.ร.บ้านสะพานหัก	สงขลา	6.9375
9801	10	SS	ร.ร.บ้านเกาะทาก	สงขลา	4.848
9802	10	SS	ร.ร.ชุมชนวัดน้ำขาว	สงขลา	2.896

๐๖ ๒๖

1๘๖๐  
/๐๓๓๖

รายการแสดงระยะทางสายเคเบิลใยแก้วนำแสงระหว่างสถาบันการศึกษา เส้นทางเครือข่ายปลายทาง เอกสารแนบที่ 1-3					
ลำดับที่	โชน	พื้นที่	โรงเรียน	จังหวัด	OTDR km.
9803	10	SS	ร.ร.บ้านกลางา	สงขลา	6.806
9804	10	SS	ร.ร.วัดบ้านไร่	สงขลา	4.321
9805	10	SS	ร.ร.วัดทุ่งพระ	สงขลา	4.476
9806	10	SS	ร.ร.ชุมชนสะพานไม้แก่น	สงขลา	11.33
9807	10	SS	ร.ร.ชุมชนวัดปลักชะเมา	สงขลา	0.315
9808	10	SS	ร.ร.วัดท่าประดู่	สงขลา	6.355
9809	10	SS	ร.ร.บ้านโมย	สงขลา	2.933
9810	10	SS	ร.ร.วัดนิคมประสาท(บุญชอบ สาครินทร์)มิตรภาพที่ 149	สงขลา	11.543
9811	10	SS	ร.ร.บ้านป่าโอน	สงขลา	6.255
9812	10	SS	ร.ร.บ้านบ่อเดย	สงขลา	2.48
9813	10	SS	ร.ร.บ้านแม่ที่	สงขลา	5.162
9814	10	SS	ร.ร.วัดคงคาสวัสดิ์	สงขลา	10.537
9815	10	SS	ร.ร.บ้านปากบางสะกอม	สงขลา	0.298
9816	10	SS	ร.ร.ตะเคียนวิฑูรย์	สงขลา	4.693
9817	10	SS	ร.ร.ระโนด	สงขลา	1.062
9818	10	SS	ร.ร.คลองแดนวิทยา	สงขลา	1.337
9819	10	SS	ร.ร.กระเสี้ยนรัฐวิทยา	สงขลา	8.871
9820	10	SS	ร.ร.เทพา	สงขลา	0.146
9821	10	SS	ร.ร.จะนะวิทยา	สงขลา	0.67
9822	10	SS	ร.ร.จะนะชนูปถัมภ์	สงขลา	6.919
9823	10	SS	ร.ร.ไม้แก่นประชาอุทิศ	สงขลา	1.9045
9824	10	SS	ร.ร.บ้านวังบวบ	สงขลา	7.74
9825	10	SS	ร.ร.วัดวังไทร	สงขลา	4.902
9826	10	SS	ร.ร.บ้านทุ่งน้ำขาว	สงขลา	2.193
9827	10	SS	ร.ร.บ้านกะทิง	สงขลา	2.193
9828	10	SS	ร.ร.บ้านประกอบ	สงขลา	19.35
9829	10	SS	ร.ร.บ้านป่าเร็ด	สงขลา	2.193
9830	10	SS	ร.ร.บ้านนาปรัง	สงขลา	13.029
9831	10	SS	ร.ร.บ้านกระอาวน	สงขลา	2.58
9832	10	SS	ร.ร.วัดคลองยอ	สงขลา	12.384
9833	10	SS	ร.ร.บ้านทุ่งไพล	สงขลา	2.709
9834	10	SS	ร.ร.บ้านคูหา	สงขลา	14.835
9835	10	SS	ร.ร.บ้านคอกลมตอ	สงขลา	13.803
9836	10	SS	ร.ร.บ้านโคกตก	สงขลา	10.32
9837	10	SS	ร.ร.บ้านเมาะลาแต	สงขลา	0.903
9838	10	SS	ร.ร.บ้านสุโสะ	สงขลา	14.448
9839	10	SS	ร.ร.บ้านห้วยบอน	สงขลา	18.318
9840	10	SS	ร.ร.บ้านบาไทย	สงขลา	21.156
9841	10	SS	ร.ร.บ้านเก่า	สงขลา	5.289
9842	10	SS	ร.ร.บ้านปลักป้อ	สงขลา	11.352
9843	10	SS	ร.ร.ทับช้างวิทยาคม	สงขลา	5.16
9844	10	SS	ร.ร.เขาแดงกุศลวิทยา	สงขลา	14.706
9845	10	SS	ร.ร.สะบ้าย้อยวิทยา	สงขลา	8.514
9846	10	SS	ร.ร.ชุมชนนิคมสร้างตนเองเทพา	สงขลา	2.193
9847	10	SS	สพม เขต 16	สงขลา	0.1005
9848	10	SS	ร.ร.ควนกาหลงวิทยาคม	สตูล	4.839
9849	10	SS	ร.ร.บ้านควนสตอ	สตูล	0.54
9850	10	SS	ร.ร.บ้านกุ่มปะเหลียด	สตูล	3.126
9851	10	SS	ร.ร.บ้านบันเจอร	สตูล	0.597
9852	10	SS	ร.ร.บ้านย่านซื่อ (มิตรภาพที่ 147)	สตูล	1.291
9853	10	SS	ร.ร.ท่าแพตุงวิทย	สตูล	0.64
9854	10	SS	ร.ร.ทุ่งหัววัววิทย	สตูล	0.272
9855	10	SS	ร.ร.ราชประชานุเคราะห์ 42	สตูล	3.319
9856	10	SS	ร.ร.พัฒนาการศึกษามูลนิธิ	สตูล	0.765
9857	10	SS	ร.ร.จริยธรรมอิสลามมูลนิธิ	สตูล	0.859
9858	10	SS	ร.ร.แสงประทีปวิทยามูลนิธิ	สตูล	1.098
9859	10	SS	ร.ร.อนุบาลมุสลิมสตูล	สตูล	1.018
9860	10	SS	ร.ร.อันซอเรียห์ อัดดีนียะห์	สตูล	0.259

cm ↑

12/6.  
km

รายการแสดงระยะทางสายเคเบิลใยแก้วนำแสงระหว่างสถาบันการศึกษา เส้นทางเครือข่ายปลายทาง เอกสารแนบที่ 1-3					
ลำดับที่	โซน	พื้นที่	โรงเรียน	จังหวัด	OTDR km.
9861	10	SS	ร.ร.บ้านเกตรี	สตูล	3.73
9862	10	SS	ร.ร.บ้านคลองซุด	สตูล	0.392
9863	10	SS	ร.ร.บ้านเขาจีน	สตูล	0.535
9864	10	SS	ร.ร.บ้านไทรงาม	สตูล	3.558
9865	10	SS	ร.ร.บ้านใหม่	สตูล	3.23
9866	10	SS	ร.ร.ไทยรัฐวิทยา 40	สตูล	0.223
9867	10	SS	ร.ร.บ้านตะโละใส	สตูล	4.028
9868	10	SS	ร.ร.บ้านปากบารา	สตูล	1.669
9869	10	SS	ร.ร.บ้านลาหงา	สตูล	2.5045
9870	10	SS	ร.ร.ปากละงู	สตูล	1.876
9871	10	SS	ร.ร.สตูลวิทยา	สตูล	0.937
9872	10	SS	ร.ร.ละงูพิทยาคม	สตูล	1.5305
9873	10	SS	ร.ร.พิมานพิทยาสรรพ์	สตูล	0.7015
9874	10	SS	ห้องสมุดประชาชนจังหวัดสตูล	สตูล	0.592
9875	10	SS	ร.ร.อนุบาลควนโดน	สตูล	0.281
9876	10	SS	ร.ร.บ้านทุ่งนุ้ย มิตรภาพที่ 49	สตูล	1.152
9877	10	SS	ร.ร.บ้านเจ๊ะบิลิง	สตูล	13.519
9878	10	SS	ร.ร.อนุบาลเมืองสตูล	สตูล	0.723
9879	10	SS	ร.ร.บ้านตันหยงโป	สตูล	12.804
9880	10	SS	ร.ร.บ้านกาณะ	สตูล	2.183
9881	10	SS	ร.ร.อนุบาลสตูล	สตูล	0.435
9882	10	SS	ร.ร.บ้านทุ่งมะปริง	สตูล	11.443
9883	10	SS	ร.ร.อนุบาลควนกาหลง	สตูล	0.724
9884	10	SS	ร.ร.นิคมพัฒนาภาคใต้ 3	สตูล	9.757
9885	10	SS	ร.ร.อนุบาลท่าแพ	สตูล	0.191
9886	10	SS	ร.ร.บ้านวังปริง	สตูล	1.604
9887	10	SS	ร.ร.บ้านแปะ-ระเหนือ	สตูล	3.795
9888	10	SS	ร.ร.สมาคมเลขานุการสตรี 3	สตูล	9.558
9889	10	SS	ร.ร.บ้านนางแก้ว	สตูล	13.618
9890	10	SS	ร.ร.บ้านวังสายทอง	สตูล	16.696
9891	10	SS	ร.ร.บ้านปากบาง	สตูล	2.43
9892	10	SS	ร.ร.บ้านบุโบย	สตูล	25.712
9893	10	SS	ร.ร.บ้านซอนคลาน	สตูล	1.498
9894	10	SS	ร.ร.บ้านดาหล้า	สตูล	5.5
9895	10	SS	ร.ร.อนุบาลทุ่งหว้า	สตูล	0.43
9896	10	SS	ร.ร.บ้านทุ่งดินลู่ม	สตูล	3.168
9897	10	SS	ร.ร.อนุบาลมะนัง	สตูล	14.201
9898	10	SS	ร.ร.ฝั๋งปาล์ม 2	สตูล	8.78
9899	10	SS	ร.ร.กำแพงวิทยา	สตูล	1.023
9900	10	SS	ร.ร.ปาล์มพัฒนาวิทย์	สตูล	3.315
9901	10	SS	ร.ร.สาครพิทยาคาร	สตูล	2.045
9902	10	SS	ร.ร.ท่าศิลาบำรุงราษฎร์	สตูล	5.864
9903	10	SS	ร.ร.ตรังรังสฤษดิ์	ตรัง	1.038
9904	10	SS	ห้องสมุดประชาชน"เฉลิมราชกุมารี" อำเภอย่านตาขาว	ตรัง	1.182
9905	10	SS	ร.ร.ย่านตาขาวรัฐอนุปัตม์ก	ตรัง	30.512
9906	10	SS	ร.ร.สวัสดีรัตนากิมข	ตรัง	1.357
9907	10	SS	ร.ร.อิสลามบูรณะไต่ชนอ	นราธิวาส	5.134
9908	10	SS	ร.ร.บ้านมะรือโบออกมิตรภาพที่ 199	นราธิวาส	15.643
9909	10	SS	ร.ร.วัดพระพุทธ	นราธิวาส	1.435
9910	10	SS	ร.ร.บ้านแป๊ะบุญ	นราธิวาส	8.377
9911	10	SS	ร.ร.บ้านกาลิซา	นราธิวาส	4.010
9912	10	SS	ร.ร.มัธยมสุโหงปาดี	นราธิวาส	10.345
9913	10	SS	ร.ร.ศรีวารินทร์	นราธิวาส	11.891
9914	10	SS	ร.ร.บ้านแว้ง	นราธิวาส	18.813
9915	10	SS	ร.ร.บ้านบานา	ปัตตานี	0.910
9916	10	SS	ร.ร.ชุมชนบ้านปูยุด	ปัตตานี	2.299
9917	10	SS	ร.ร.ชุมชนบ้านมะนังดาลำ	ปัตตานี	1.324
9918	10	SS	ร.ร.บ้านบางปู	ปัตตานี	2.832

OK AW

Handwritten signature and initials.

รายการแสดงระยะทางสายเคเบิลใยแก้วนำแสงระหว่างสถาบันการศึกษา เส้นทางเครือข่ายปลายทาง เอกสารแนบที่ 1-3						
ลำดับที่	โซน	พื้นที่	โรงเรียน	จังหวัด	OTDR km.	
9919	10	SS	ร.ร.วัดสุวรรณกร	ปัตตานี	1.511	
9920	10	SS	ร.ร.สนอพิทยาคม	ปัตตานี	5.444	
9921	10	SS	ร.ร.บ้านสะก้า	ปัตตานี	3.850	
9922	10	SS	ร.ร.พระราชประสงค์บ้านทรายขาว	ปัตตานี	14.096	
9923	10	SS	ร.ร.ท่าข้ามวิทยาการ	ปัตตานี	4.065	
9924	10	SS	ร.ร.บ้านป้าม่วง	ปัตตานี	3.403	
9925	10	SS	ร.ร.บ้านตันหยงลูโละ	ปัตตานี	0.827	
9926	10	SS	ร.ร.บ้านปะกาจिनอ	ปัตตานี	3.998	
9927	10	SS	ร.ร.บ้านนาเกตุ	ปัตตานี	0.459	
9928	10	SS	ร.ร.บ้านนาประดู่	ปัตตานี	0.703	
9929	10	SS	ร.ร.บ้านกุวิง	ปัตตานี	4.368	
9930	10	SS	ร.ร.บ้านละหารยามู	ปัตตานี	3.692	
9931	10	SS	ร.ร.บ้านกาแลสะนอ	ปัตตานี	4.835	
9932	10	SS	ร.ร.บ้านท่าแค (วันครู 2500)	พัทลุง	0.257	
9933	10	SS	ร.ร.อนุบาลป่าบอน	พัทลุง	1.121	
9934	10	SS	ร.ร.ศรีบรรพตพิทยาคม	พัทลุง	10.915	
9935	10	SS	ร.ร.เขาชัยสน	พัทลุง	7.786	
9936	10	SS	ร.ร.วัดบ้านสวน(คงวิทยาการ)	พัทลุง	8.425	
9937	10	SS	ร.ร.อนุบาลศรีนครินทร์	พัทลุง	10.247	
9938	10	SS	ร.ร.อนุบาลปากพะยูน	พัทลุง	11.758	
9939	10	SS	ร.ร.บ้านหารเทา	พัทลุง	3.074	
9940	10	SS	ร.ร.บ้านกาลูปัง	ยะลา	0.691	
9941	10	SS	ร.ร.บ้านตะไละซูแม	ยะลา	2.539	
9942	10	SS	ร.ร.บ้านตานะปุเต๊ะ	ยะลา	2.594	
9943	10	SS	ร.ร.ยะหาศรียานุกูล	ยะลา	3.634	
9944	10	SS	ร.ร.สามแยกบ้านเนียง (สิทธิพันธ์อนุกุล)	ยะลา	1.290	
9945	10	SS	ร.ร.บ้านไม้แก่น	ยะลา	8.256	
9946	10	SS	ร.ร.เทพพิทยากานูมาส	สงขลา	0.665	
9947	10	SS	ร.ร.ชุมชนบ้านด่าน	สงขลา	7.361	
9948	10	SS	ร.ร.วัดป่อแดง	สงขลา	0.816	
9949	10	SS	ร.ร.บ้านหัวเขา	สงขลา	2.545	
9950	10	SS	ร.ร.บ้านคลองแงะ (ชาติบุญยวิทยาการ)	สงขลา	0.925	
9951	10	SS	ร.ร.บำรุงศาสน์	สงขลา	0.569	
9952	10	SS	ร.ร.บ้านห้วยไอน	สงขลา	1.966	
9953	10	SS	ร.ร.สทิงพระวิทยา	สงขลา	1.860	
9954	10	SS	ร.ร.วัดนาหม่อม	สงขลา	3.065	
9955	10	SS	ร.ร.ชุมชนบ้านน่าน้อย	สงขลา	0.701	
9956	10	SS	ร.ร.บ้านระโนด (อัญเจริญ)	สงขลา	4.105	
9957	10	SS	ร.ร.สะเดา (ซรรค์ชัยกัมพลานนท์อนุสรณ์)	สงขลา	18.507	
9958	10	SS	ร.ร.วัดเจดีย์งาม	สงขลา	6.626	
9959	10	SS	ร.ร.บ้านแค	สงขลา	12.383	
9960	10	SS	ร.ร.บ้านนา	สงขลา	0.423	
9961	10	SS	ร.ร.ชุมชนบ้านสะทอน (วันครู 2503)	สงขลา	13.416	
9962	10	SS	ร.ร.สะบ้าย้อย	สงขลา	1.677	
9963	10	SS	ร.ร.บ้านควนเก	สตูล	1.160	
9964	10	SS	ร.ร.บ้านควน	สตูล	0.443	
9965	10	SS	ร.ร.ควนโดนวิทยา	สตูล	1.624	
9966	10	SS	ร.ร.อนุบาลละงู	สตูล	2.160	
9967	10	SS	ร.ร.บ้านวังตง	สตูล	0.792	
			จำนวนเส้นทาง	9967 เส้นทาง	ระยะทางรวม	47,689.30



or  
or

10/10/20  
/om

รายละเอียดเส้นทางการบินเชิงรุก(Proactive Maintenance: ProAc) ประจำปี 2566

เอกสารแนบที่ 2

ลำดับ	พื้นที่	สาเหตุของปัญหา	สถานีต้นทาง	สถานีปลายทาง	พิกัดเริ่มต้น	พิกัดปลายทาง	ระยะทาง(Km.)			Total
							ADSS 24C	ARSS24C	DW 12C	
1	1(NN)	1) High Loss	วิทยาลัยการอาชีพเถิน (จ.ลำปาง)	มหาวิทยาลัยราชภัฏลำปาง	17.627626°N 99.2581172°E	18.234958°N 99.486240°E	30.00	66.00	-	96
2	2(NS)	1) High Loss	มหาวิทยาลัยเทคโนโลยีราชมงคลล้านนา วิทยาเขตตาก	วิทยาลัยการอาชีพเถิน (จ.ลำปาง)	16.9010°N 99.1259°E	17.6275°N 99.2585°E	71.00	28.00	-	99
3	2(NS)	1) High Loss	โรงเรียนนครบางยางพิทยาคม (จ.พิษณุโลก)	มหาวิทยาลัยนเรศวร วิทยาเขตพิษณุโลก	16.888169°N 100.793469°E	16.7474483°N 100.1955333°E	41.00	48.00	-	89
4	3 (NE)	1) High Loss	มหาวิทยาลัยนครพนม	วิทยาลัยเทคนิคบ้านแพง	17.41114°N 104.77910°E	17.95188°N 104.20248°E	48.00	56.00	-	104
5	4 (NE)	1) High Loss	สงขล.เขตพื้นที่การศึกษาประถมศึกษา นครราชสีมา เขต 6	มหาวิทยาลัยขอนแก่น	15.60486°N 102.41068°E	16.47399°N 102.82485°E	60.00	80.00	-	140
6	5 (NE)	1) High Loss	มหาวิทยาลัยเทคโนโลยีสุรนารี	สงขล.เขตพื้นที่การศึกษาประถมศึกษา นครราชสีมา เขต 6	N14.87828 E102.01974	N15.6048 E102.4108	20.00	114.00	-	134
7	5 (NE)	1) High Loss	มหาวิทยาลัยเทคโนโลยีสุรนารี	สงขล.เขตพื้นที่การศึกษาประถมศึกษา นครราชสีมา เขต 4	N14.87828 E102.01974	N14.85762 E101.67263	20.00	46.00	-	66
8	7(E)	1) High Loss	มหาวิทยาลัยราชภัฏนครราชสีมา	มหาวิทยาลัยบูรพา	N13.676980 E101.069733	N13.281728 E100.923657	58.00	4.00	-	62
9	7(E)	4) เดิมที่อดีต/ปรับปรุงพื้นที่	มหาวิทยาลัยเทคโนโลยีพระจอมเกล้าพระ นครเหนือ วิทยาเขตปราจีนบุรี	มหาวิทยาลัยบูรพา วิทยาเขตสระแก้ว	13.879691, 102.006577	13.746776, 102.289041	38.00	-	-	38
10	7(E)	1) High Loss	มหาวิทยาลัยบูรพา วิทยาเขตสระแก้ว	วิทยาลัยการอาชีพหนองตา	13.746776, 102.289041	13.641718, 102.100483	32.00	-	-	32
11	7(E)	1) High Loss	วิทยาลัยเทคนิคสมุทรปราการ	มหาวิทยาลัยบูรพา วิทยาเขตชลบุรี	13.540269, 100.620559	13.511281, 100.984938	44.00	-	-	44
12	8(W)	1) High Loss	มหาวิทยาลัยศิลปากร วิทยาเขตสารสนเทศ เพชรบุรี 2 (ขาเจ้า)	วิทยาลัยเทคนิคประจวบคีรีขันธ์	12.649555, 99.862829	11.809806, 99.796668	59.00	50.00	-	109
13	9(S)	1) High Loss	มหาวิทยาลัยวลัยลักษณ์	มหาวิทยาลัยทักษิณ วิทยาเขตทุ่งสง	8.642866, 99.900335	7.808990, 99.938029	104.00	8.00	-	112
14	9(S)	1) High Loss	วิทยาลัยเทคนิคประจวบคีรีขันธ์	วิทยาลัยการอาชีพบางสะพาน	11.800407, 99.798416	11.237605, 99.430222	25.00	60.00	-	85
15	10(SS)	1) High Loss	มหาวิทยาลัยนครราชสีมา วิทยาเขต ทอดโขง	มหาวิทยาลัยราชภัฏยะลา	N:7.008906° E:100.497991°	N:6.547591° E:101.289045°	24.00	134.00	-	158

รายละเอียดเส้นทางบำรุงรักษาเชิงรุก(Proactive Maintenance: ProAc) ประจำปี 2566

เอกสารแนบที่ 2



ลำดับ	พื้นที่	สาเหตุของปัญหา	สถานีต้นทาง	สถานีปลายทาง	พิกัดเริ่มต้น	พิกัดปลายทาง	ระยะทาง(Km.)			Total
							ADSS 24C	ARSS24C	DW 12C	
16	1(NN) ขอดอเชื่อม	มหาวิทยาลัยเทคโนโลยีราชมงคลล้านนา ดอยสะเก็ด	มหาวิทยาลัยเทคโนโลยีราชมงคลล้านนา	เชื่อมต่อจากเส้นทาง มหาวิทยาลัยเชียงใหม่ - โรงเรียนแม่แตงวิทยาลัย	18.858706N , 99.179813E	18.884751N , 99.157213E	-	-	-	10
17	1(NN) ขอดอเชื่อม	มหาวิทยาลัยเทคโนโลยีราชมงคลรัตนโกสินทร์ วิทยาเขตพระยา	วิทยาลัยเทคโนโลยีราชมงคลรัตนโกสินทร์ วิทยาเขตพระยา	เชื่อมต่อจากเส้นทาง มหาวิทยาลัยพระยา - วิทยาลัยเทคนิคพระยา	19.023542N , 99.933678E	19.042348N , 99.933678E	-	-	3	3
18	1(NN) 3) ย้ายแนวคานเบ็ด (ไฟฟ้า/อื่นฯ)	มหาวิทยาลัยเทคโนโลยีราชมงคลล้านนา วิทยาเขตบ้าน	วิทยาลัยเทคโนโลยีราชมงคลล้านนา วิทยาเขตบ้าน	สำนักงานเขตพื้นที่การศึกษาประถมศึกษาพระยา เขต 2	19.289436N , 100.197422E	19.181844N , 100.278140E	-	16	-	16
19	1(NN) 3) ย้ายแนวคานเบ็ด (ไฟฟ้า/อื่นฯ)	สำนักงานเขตพื้นที่การศึกษาประถมศึกษาพระยา เขต 2	วิทยาลัยเทคนิคพระยา	วิทยาลัยเทคนิคพระยา	19.312906N , 100.008130	19.202808N , 99.942280E	-	16	-	16
20	1(NN) 3) ย้ายแนวคานเบ็ด (ไฟฟ้า/อื่นฯ)	สำนักงานเขตพื้นที่การศึกษาประถมศึกษา เชียงราย เขต 4	วิทยาลัยเทคนิคพระยา	วิทยาลัยการอาชีพเวียงเชียงรุ้ง	19.699024N , 100.207889	19.827805N , 100.208573E	-	-	20	20
21	1(NN) ขอดอเชื่อม	มหาวิทยาลัยเทคโนโลยีราชมงคลล้านนา จอมทอง	วิทยาลัยเทคโนโลยีราชมงคลล้านนา จอมทอง	วิทยาลัยการอาชีพจอมทอง	18.469431,980676287	18.458997,98.675391	-	-	-	3.00
22	2(NS) 3) ย้ายแนวคานเบ็ด (ไฟฟ้า/อื่นฯ)	สำนักงานเขตพื้นที่การศึกษาประถมศึกษาตาก เขต 2	สำนักงานเขตพื้นที่การศึกษาประถมศึกษาตาก เขต 2	เชื่อมต่อจากเส้นทางวิทยาลัยเทคนิคโล๊ะช้าง มงคลล้านนา. วิทยาเขตตาก-มหาวิทยาลัยราชภัฏกำแพงเพชร	16.810774, 98.980403	16.760814, 98.874030	-	-	-	16
23	2(NS) 3) ย้ายแนวคานเบ็ด (ไฟฟ้า/อื่นฯ)	โรงเรียนวิทยาศาสตร์จุฬาลงกรณ์มหาวิทยาลัย พิษณุโลก	โรงเรียนวิทยาศาสตร์จุฬาลงกรณ์มหาวิทยาลัย พิษณุโลก	โรงเรียนเตรียมอุดมศึกษาภาคเหนือ ( พิษณุโลก )	16.933625, 100.230020	16.850188, 100.255029	-	-	10	10
24	5 (NES) ขอดอเชื่อม	มหาวิทยาลัยเทคโนโลยีราชมงคลอีสาน ๕๐ วิทยาลัยเกษตรกรรม	มหาวิทยาลัยเทคโนโลยีราชมงคลอีสาน ๕๐ วิทยาลัยเกษตรกรรม	วิทยาลัยบริหารธุรกิจและการท่องเที่ยว	N14.9511 E102.1819	N14.9641 E.102.1600	-	-	-	6.50
25	6(C) ขอดอเชื่อม	วิทยาลัยเทคโนโลยีและการจัดการอุตสาหกรรมอ้อยและน้ำตาลทราย	วิทยาลัยเทคโนโลยีและการจัดการอุตสาหกรรมอ้อยและน้ำตาลทราย	วิทยาลัยการอาชีพชัยบาดาล	N15.0708605.E101.1007461	N15.2205625.E101.1933738	-	-	-	25
26	6(C) 3) ย้ายแนวคานเบ็ด (ไฟฟ้า/อื่นฯ)	มหาวิทยาลัยเกษตรศาสตร์	มหาวิทยาลัยเกษตรศาสตร์	มหาวิทยาลัยเทคโนโลยีพระจอมเกล้าพระนครเหนือ	N13.819013E100.513222	N13.8464672E100.563690	7	-	-	7
27	6(C) 3) ย้ายแนวคานเบ็ด (ไฟฟ้า/อื่นฯ)	มหาวิทยาลัยศรีนครินทรวิโรฒ ประสานมิตร	มหาวิทยาลัยศรีนครินทรวิโรฒ ประสานมิตร	จุฬาลงกรณ์มหาวิทยาลัย	N13.745825E100.566909	N13.749403E100.54603	4	-	-	4
28	6(C) 3) ย้ายแนวคานเบ็ด (ไฟฟ้า/อื่นฯ)	มหาวิทยาลัยศรีนครินทรวิโรฒ ประสานมิตร	มหาวิทยาลัยศรีนครินทรวิโรฒ ประสานมิตร	มหาวิทยาลัยรามคำแหง	N13.749092E100.607426	N13.745789E100.56883	8	-	-	8
29	6(C) 3) ย้ายแนวคานเบ็ด (ไฟฟ้า/อื่นฯ)	สำนักงานคณะกรรมการการศึกษาขั้นพื้นฐาน (ท้องถิ่นจัด)	สำนักงานบริหารเทคโนโลยีสารสนเทศเพื่อพัฒนาการศึกษา	สำนักงานบริหารเทคโนโลยีสารสนเทศเพื่อพัฒนาการศึกษา	N13.749650E100.546037	N13.720364E100.583783	8	-	-	8
30	6(C) 3) ย้ายแนวคานเบ็ด (ไฟฟ้า/อื่นฯ)	ร.ร.จุฬาลงกรณ์ราชวิทยาลัย ปทุมธานี	ร.ร.จุฬาลงกรณ์ราชวิทยาลัย ปทุมธานี	ถนน เขต 4	N14.11346E100.3989	N14.03966E100.48044	-	-	15	15



รายละเอียดเส้นทางบำรุงรักษาเชิงรุก(Proactive Maintenance: ProAc) ประจำปี 2566

เอกสารแนบที่ 2

ลำดับ	พื้นที่	สาเหตุของปัญหา	สถานีต้นทาง	สถานีปลายทาง	พิกัดเริ่มต้น	พิกัดปลายทาง	ระยะทาง(Km.)				
							ADSS 24C	ARSS24C	DW 12C	ARSS 12C	Total
31	6(C)	31 ย้ายแนวเคเบิล (ไฟฟ้/อื่นฯ)	ร.ร.จุฬาลงกรณ์มหาวิทยาลัย ลพบุรี	มหาวิทยาลัยราชภัฏเทพสตรี	N14 96622.E100.69031	N14 919945.E100.60611				15	15
32	8(W)	ขุดต่อเชื่อม	มหาวิทยาลัยราชภัฏเพชรบุรี วิทยาเขตโป่งสลอด	วิทยาลัยการช่างเพชรบุรี	13.061496, 99.803323	13.104713, 99.924021				23	23
33	8(W)	ขุดต่อเชื่อม	มหาวิทยาลัยราชภัฏมงคลรัตน์เฉลิมพระเกียรติ วิทยาเขตวังไกลกังวล เขต 3 (เขาทักกัษ)	เชื่อมต่อระหว่างเส้นทางมหาวิทยาลัยศิลปากร วิทยาเขตสารสนเทศเพชรบุรี - มหาวิทยาลัยราชภัฏมงคลรัตน์เฉลิมพระเกียรติ วิทยาเขตวังไกลกังวล	12.556035, 99.938215	12.538667, 99.961654			4.5		4.5
34	9(SN)	ขุดต่อเชื่อม	มหาวิทยาลัยเทคโนโลยีราชมงคลศรีวิชัย วิทยาเขตนครศรีธรรมราช หุ้งใหญ่	วิทยาลัยเทคนิคทุ่งสง	8.349450, 99.420932	8.175030, 99.625180				34.5	34.5
35	10(SS)	ขุดต่อเชื่อม	มหาวิทยาลัยเทคโนโลยีราชมงคลศรีวิชัย วิทยาเขตพัทลุง	เชื่อมต่อระหว่างเส้นทาง วิทยาลัยสงฆาวนรินทร์ วิทยาเขตหาดใหญ่ - วิทยาลัยชุมชนสตูล	N 7.086019° - E 100.245992°	N 7.082826° - E 100.250622°				1.50	1.5

**SPECIFICATION**  
**FOR**  
**ALL DIELECTRIC SELF SUPPORTING (ADSS)**  
**SINGLE MODE OPTICAL FIBER 24 CORES CABLE**

สำนักงานปลัดกระทรวงการอุดมศึกษา วิทยาศาสตร์ วิจัยและนวัตกรรม

QV.  
P.

QV  
[Signature]

**Specification for All Dielectric Self Supporting single mode optical fiber cable  
(ADSS OFC for Core Network)**

**1. General**

- 1.1. This specification covers the requirements of All Dielectric Self Supporting (ADSS) single mode optical fiber cable to be supplied to “UniNet” Ministry of Higher Education, Science, Research and Innovation intended primarily for use in outside plant network.
- 1.2. The ADSS single mode optical fiber cable herein after referred to as the “CABLE” shall comply with the requirements of this specification and generally meet any latest relevant IEEE std. 1222 ,ITU-T Recommendations G.652 D or equivalent; unless otherwise specified in these specifications.
- 1.3. This specification shall be mainly designed to apply for core network/backbone network which is the optical network link from the exchange or access node to other exchanges or access node
- 1.4. The fiber type of the cable is Zero Dispersion Un-Shifted Single Mode (ZDUSM) optical fiber. The number of fibers in cable shall be 24 fiber counts.
- 1.5. The primary design consideration of the cable shall protect the optical fibers from environmental and mechanical stresses.
- 1.6. The cable shall be applied for aerial and duct installation.
- 1.7. The cable proposed shall be new and its lifetime shall be at least 20 years without any significant deterioration. The Calculation of Optical Fiber life time shall be stated by the bidder
- 1.8 The cable proposed shall be comply with TIS.2166-2548.

Dr.  
A. K.

Dr.  
A. K.  
O.

1.9. CABLE shall be designed for hang on distribution transmission line structures of the Provincial Electricity Authority. CABLE shall be constructed and installed for operation under the following conditions:

Climate	tropical
Relative Humidity, non-condensing	up to 95%
Maximum pole span length	80 m
Ambient air temperature	up to 50° C

OK  
P2

OK  
P2  
C.

## 2. Optical fiber characteristics

### 2.1 Physical Characteristics

ZDUSSM requirements are defined:

Fiber Description		Zero Dispersion Un-Shifted Single-Mode (ZDUSSM) (Dual Window) ITU-T G.652 D
Fiber	Type	Single mode type
	Material	High Grade Silica
Mode field diameter		$9.2 \pm 0.6 \mu\text{m}$
Mode field concentricity error		Max. $0.6 \mu\text{m}$
Cladding diameter		$125 \pm 1 \mu\text{m}$
Cladding non-circularity		Max. 2 %
Coating	material	UV acrylate
	diameter	$250 \pm 15 \mu\text{m}$
Fiber tensile strength		In accordance with IEC 60793-1-30 0.7 Gpa (1%)

### 2.2 Optical characteristics

Attenuation	at 1310 nm	Max. 0.40 dB/km
	at 1383 nm	Max. 0.35 dB/km
	at 1550 nm	Max. 0.25 dB/km
	at 1625 nm	Max. 0.30 dB/km
Zero dispersion wavelength		1300 ~ 1324 nm
Zero dispersion slope		Max. $0.092 \text{ ps}/(\text{nm}^2 \cdot \text{km})$
Chromatic dispersion	at 1310 nm	Less than $3.5 \text{ ps}/(\text{nm} \cdot \text{km})$
	at 1550 nm	Less than $20 \text{ ps}/(\text{nm} \cdot \text{km})$
Cable cut-off wavelength ( $\lambda_{cc}$ ) or Fiber cut-off wavelength ( $\lambda_c$ )		Less than 1260 nm or 1100 ~ 1280 nm
Macrobend loss (100 turns, radius : 25 mm) at 1550 nm		Max. 0.1 dB
Polarization mode dispersion (PMD Link Design Value)		Less than $0.2 \text{ ps}/\text{km}^{1/2}$

dr  
Rd

dr  
/dr  
/dr  
D.

**Attenuation variation**

The attenuation coefficient between 1,285 nm and 1,330 nm shall not exceed the attenuation coefficient at 1,310 nm by more than 0.1 dB/km. The attenuation of the fiber shall be distributed uniformly throughout its length such that there are no point discontinuities in excess of 0.1 dB.

OK  
P r

19/11/01  
OK

### 3. Optical fiber cable

#### 3.1 Construction of optical fiber cable

The design of the Optical fiber cable shall account for the varying operating and environmental conditions that CABLE shall experience while in service.

##### 3.1.1 Buffer tube

Loose tube buffer construction shall be implemented. The individually coated optical fiber(s) shall be surrounded by a buffer for protection from physical damage during fabrication, installation, and operation of the cable. The fiber coating and buffer shall be strippable for splicing and termination.

###### (a) Buffer tubes:

A buffer tube shall be sleeved over multiple fibers forming a fiber unit. A fiber unit shall consist of no more than 6 fibers. Each fiber unit shall be individually identifiable utilizing the color code presented in Table 3. If loose tube buffer construction is provided, buffer tubes shall be filled with a water-blocking gel.

###### (b) Fiber units:

All fibers contained in a fiber unit shall be identical in construction and optical performance. There shall be no mixture of ZDUSM and NZDSSM type fibers within a fiber unit nor shall there be a significant range in their performance.

##### 3.1.2 Cable materials

The materials used for CABLE construction, shall meet the following requirements:

###### (a) Water blocking material

CABLE shall be used water blocking material such as yarns or tape to prohibit any moisture ingress or any water longitudinal migration within the fiber optic unit or along the fiber optic cable. The water tightness of the cable shall meet or exceed the test performance criteria as per IEC-60794-1-2-F5. The water blocking material contain a super absorbent polymer (SAP) with rapidly swell upon contact with water.

du

P2

19/11/20  
O.

(b) Outside jacket materials

The outer CABLE jacket shall consist of carbon black polyethylene resin to prevent damage from exposure to ultra-violet light, weathering, and high levels of pollution. The jacket shall conform to high density polyethylene (HDPE) standards as defined in ASTM D1248 CABLE configuration shall have a round profile.

(c) Non-metallic materials

CABLE design shall incorporate non-metallic elements in its construction

(d) Sheathing removal

CABLE sheath design shall permit easy removal without damage to the optical fibers or fiber units. The design shall incorporate two continuous ripcords under the jackets of each sheath for the entire length of CABLE.

### 3.1.3 Jacket construction

The jacket shall be black, smooth, concentric, and shall be free from holes, splits, blisters and other surface flaws. The jacket shall be extruded directly over the cable core and shall also be non-hygroscopic.

### 3.1.4 Inner strength members

A central strength member shall provide the mechanical strength to support the cable and provide cushioning against crushing. The central strength member shall be decoupled from the jacket materials.

The central strength member shall be made of non-metallic material, glass fiber reinforced plastic (FRP) or equivalent type material, as required.

OK  
K.L.

19/12/01  
C.

The construction of the optical fiber cable shall be in accordance with Table 1 and Fig. 1

Table 1 Construction of cable

Number of fiber		24
Optical Fiber	Construction	According 2.1
Filling Compound	Material	Thixotropic Jelly Compound
Loose Tube	Material	(PBT) Polybutylene Terephthalate with color coding
	Fiber per Tube	6
	Inner Diameter	1.5 ± 0.1 mm
	Outer Diameter	2.2 ± 0.1 mm
	Assembly	Fibers are brought together with the filling compound and placed in the extruded tube
Filler Rod	Material	Polyethylene
	Quantity	1
Central Strength Member	Material	FRP (Fiberglass Reinforce with Plastic) If necessary jacketed with polyethylene
	Diameter	1.8 ± 0.1 mm
Stranding	Method	Reverse oscillation lay (ROL) technique (SZ Direction)
Water Blocking Element	Material	Swellable Yarn
Core Covering	Material	Water Blocking Tape
Additional Strength Member	Material	Aramid Yarn
Ripcord	Material	Polyester cord
Sheath	Material	UV - proof Black high-density polyethylene
	Thickness	Minimum 1.5 mm
Approx. Cable Diameter		11.5 mm
Approx. Cable Weight		85.0 kg/km

02  
A 2

mm  
/ 22 0.

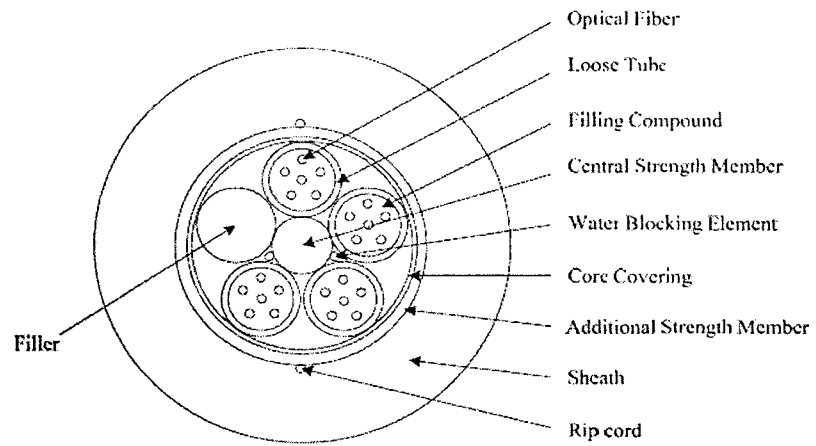

Fig. 1 Cross section of optical fiber cable

OK  
→

1/26/01

#### 4. Fiber coding

Fiber units shall be identifiable in accordance with TIA / EIA - 598 - A (Optical Fiber Cable Color Coding). color-coding scheme. The color coding of the optical fiber and loose tube specified in Table 2 and 3. The color-coding system shall be discernible throughout the design life of the cable.

Table 2 Identification of optical fiber

Fiber No.	Fiber color
1	Blue
2	Orange
3	Green
4	Brown
5	Slate
6	White

Table 3 Identification of loose tube

Loose tube No.	Loose tube color
1	Blue
2	Orange
3	Green
4	Brown

Coloring utilized for color coding optical fibers shall be integrated into the fiber coating and shall be homogenous. The color shall not bleed from one fiber to another and shall not fade during fiber preparation for termination or splicing.

Each cable shall have trace-ability of each fiber back to the original fiber manufacturer's fiber number and parameters of the fiber. If more than the specified number of fibers are included in any cable, the spare fibers shall be tested by the cable manufacturer and any defective fibers shall be suitably bundled, tagged and identified at the factory by the vendor.

OK

✓

*[Handwritten signature]*

1/21/01

## 5. Requirements and Cable Characteristics

Table 4 provides ADSS Electrical and Mechanical Requirements for the minimum performance characteristics. CABLE installations are required.

Table 4 ADSS Electrical and Mechanical Requirements

Parameters		Value
Maximum span length		80 m
Initial Sag (% of span length)		1.0%
Maximum allowable pulling tension (During installation)		2,000 N
Worst case loading condition Maximum wind velocity (Short-term)	Maximum wind velocity	90 km/hr.
	Temperature	25 °C
Minimum bending Radius	During installation or handling	20 x External Diameter of Cable
	During service or fixed	15 x External Diameter of Cable

The bidder must submit the CABLE test report from manufacturer with company seal.

The bidder who failure to comply shall be disqualify.

The cable characteristics tests shall be conducted in accordance as following;

### Tensile Loading Test

Test Method : M08. 2051 - 2543 - E1 or IEC 60794 - 1 - 2 - E1 A

Test Length : 100 - 200 m

Tensile Loading : 2,000 N

Period : At least 1 hour

Criteria : Attenuation change before, during and after testing shall not exceed 0.05 dB @ 1550 nm and no physical damage

: A fiber strain shall not be greater than 0.33 % during and after testing.

*Handwritten initials*

*Handwritten signature and date*

**Bending Test**

Test Method	: มาตรฐาน. 2051 - 2543 - E11 B or IEC 60794 - 1 - 2 - E11 B
Mandrel Diameter	: 20 x D (D is outer diameter excluding messenger wire)
Number of Cycle	: At least 10 cycles
Criteria	: Attenuation change during and after testing shall not : exceed 0.1 dB @ 1550 nm and no physical damage

**Crush or Compressive Loading Test**

Test Method	: มาตรฐาน. 2051 - 2543 - E3 or IEC 60794 - 1 - 2 - E3
Test Plate	: 100 mm
Load	: 2,200 N
Position	: At least 3 times at 3 places where not less than 500 mm apart
Period	: At least 10 minute each
Criteria	: Attenuation change during and after testing shall not : exceed 0.1 dB @ 1550 nm and no physical damage

**Torsion or Twist Test**

Test Method	: มาตรฐาน. 2051 - 2543 - E7 or IEC 60794 - 1 - 2 - E7
Test Length	: 1 m
Mess of Weight	: 4.5 kg
Number of Cycle	: At least 10 cycles
Angle	: $\pm 180^\circ$
Criteria	: Attenuation change during and after testing shall not : exceed 0.1 dB @ 1550 nm and no physical damage

**Impact Test**

Test Method	: มาตรฐาน. 2051 - 2543 - E4 or IEC 60794 - 1 - 2 - E4
Impact Energy	: 4.4 N.m According to Table 1 for Outside Plant application of : TIA/EIA-455-25C Drop hammer mass and resulting test : Impact energy

Radius of Hammer Head: 12.5 mm

๑๓  
๑๒

๑๑  
๑๐

Number of Cycle : Two in 3 different places spaced not less than 500 mm apart  
 Criteria : Attenuation change during and after testing shall not  
 : exceed 0.1 dB @ 1550 nm and no physical damage

#### **Water Penetration Test**

Test Method : JON. 2051 - 2543 - F5 B or IEC 60794 - 1 - 2 - F5 B  
 Height of Water : 1 m  
 Cable Length : 3 m  
 Period : At least 24 hours  
 Criteria : At the end of holding time, no water shall have leaked from  
 : the opposite end of the cable.

#### **Temperature Cycling Test**

Test Method : JON. 2051 - 2543 - F1 or IEC 60794 - 1 - 2 - F1  
 Number of Cycle : At least 2 cycle  
 Cycle and Temperature : 1 cycle consists of - 10°C for 16 hours and + 70°C for 16  
 : hours excluding soaking time  
 Criteria : Attenuation change during and after testing shall not  
 : exceed 0.1 dB/km @ 1550 nm and no physical damage

#### **Flexing Test**

Test Method : JON. 2051 - 2543 - E6 or IEC 60794 - 1 - 2 - E6  
 Mandrel Diameter : 20 x D (D is outer diameter excluding messenger wire)  
 Mess of Weight : 4.5 kg  
 Number of Cycle : At least 10 cycles  
 Criteria : Attenuation change during and after testing shall not  
 : exceed 0.1 dB @ 1550 nm and no physical damage

02

W J

*[Handwritten signature]*  
 1920

## 6. Information Marking

### 6.1 Cable identification markings:

Alphabet interval 1 meter as detail given below, the characters are approximately 3 mm in height and the color shall preferably be white.

- THAI INDUSTRIAL STANDARD logo  and words: มอก. 2166-2548
- Property of “UniNet” สำนักงานคณะกรรมการการอุดมศึกษา (สป.อว.)
- Name of manufacturer
- Year of manufacture
- Type and number of cores
- Purchase Contract Number
- Cable length every 1 meter from 0000 to 4000 meters

### 6.2 Reel markings:

Each side of every reel of CABLE shall be permanently marked in a minimum of 3 cm high white lettering with the following information.

- The vendors' address
- UniNet's destination address
- Cable part number
- Specification as to the type of cable, length, number of fibers, cable segment number, inspection stamp and date.

### 6.3 Cable drums:

All optical fiber cabling shall be supplied on strong drums provided with lagging of adequate strength, constructed to protect the cabling against all damage and displacement during transit, storage, and subsequent handling during installation. Both ends of the cable shall be sealed as to prevent the escape of filling compounds during shipment and handling.

๑๖.  
๑๖

  
๑๖

Contractor shall be supplied on all drums in lengths of not less than 4,000 meters/drum for installation and not less than 2,000 meters/drum for spare.

There shall be no factory splices allowed within a continuous length of CABLE. Only one continuous cable length shall be provided on each drum. The lengths of cable to be supplied on each drum shall be determined by a "schedule" prepared by and the responsibility of Contractor.

----- End Specifications ADSS-24 -----

de  
B 2

192  
C.

**SPECIFICATION**  
**FOR**  
**OPTICAL FIBER CABLE DROP WIRE TWISTED 12 CORES**  
**(DROP WIRE OFC FOR ACCESS NETWORK)**

สำนักงานปลัดกระทรวงการอุดมศึกษา วิทยาศาสตร์ วิจัยและนวัตกรรม

๑๒  
๒๒

๑๒  
๑.

**Specification for Optical Fiber Cable Drop Wire Twisted 12 Cores**  
**(Drop Wire OFC for Access network)**

**1. General**

- 1.1. This specification covers the requirements of the standard single mode optical fiber cable for access service (Drop wire Twisted) to be supplied to “UniNet” Ministry of Higher Education, Science, Research and Innovation intended primarily for use in outside plant network.
- 1.2. The standard single mode optical fiber cable for access service (Drop wire Twisted) herein after referred to as the “DW-CABLE” shall comply with the requirements of this specification and generally meet any latest relevant ITU-T Recommendations G.652.D or equivalent; unless otherwise specified in these specifications.
- 1.3. This specification shall be mainly designed to apply for distribution and access service networks which are the optical networks link from the exchange or access node to other exchanges or access node and also supply for last mile service links.
- 1.4. The fiber type of the cable is Zero Dispersion Un-Shifted Single Mode (ZDUSSM) optical fiber. The number of fibers in cable shall be 4, 6, 8 and 12 fiber counts.
- 1.5. The primary design consideration of the cable shall protect the optical fibers from environmental and mechanical stresses.
- 1.6. The cable proposed shall be new and its lifetime shall be at least 20 years without any significant deterioration. The Calculation of Optical Fiber life time shall be stated by the bidder
- 1.8. DW-CABLE shall be designed for hang on distribution transmission line structures of the Provincial Electricity Authority. DW-CABLE shall be constructed and installed for operation under the following conditions:

Climate	tropical
Relative Humidity, non-condensing	up to 95%
Maximum pole span length	40 m
Ambient air temperature	up to 50° C

OK  
R2

Handwritten signature and initials.

## 2. Optical fiber characteristics

### 2.1 Physical Characteristics

ZDUSM requirements are defined:

Fiber Description		Zero Dispersion Un-Shifted Single-Mode (ZDUSM) (Dual Window) ITU-T G.652 D
Fiber	type	Single mode type
	material	High Grade Silica
Mode field diameter		$9.2 \pm 0.6 \mu\text{m}$
Mode field concentricity error		Max. $0.6 \mu\text{m}$
Cladding diameter		$125 \pm 1 \mu\text{m}$
Cladding non-circularity		Max. 2 %
Coating	material	UV acrylate
	diameter	$250 \pm 15 \mu\text{m}$
Fiber tensile strength		In accordance with IEC 60793-1-30, 0.7 Gpa (1%)

### 2.2 Optical characteristics

Attenuation	at 1310 nm	Max. 0.40 dB/km
	at 1383 nm	Max. 0.35 dB/km
	at 1550 nm	Max. 0.25 dB/km
	at 1625 nm	Max. 0.30 dB/km
Zero dispersion wavelength		1300 ~ 1324 nm
Zero dispersion slope		Max. $0.092 \text{ ps}/(\text{nm}^2 \cdot \text{km})$
Chromatic dispersion	at 1310 nm	Less than $3.5 \text{ ps}/(\text{nm} \cdot \text{km})$
	at 1550 nm	Less than $20 \text{ ps}/(\text{nm} \cdot \text{km})$
Cable cut-off wavelength ( $\lambda_{cc}$ ) or Fiber cut-off wavelength ( $\lambda_c$ )		Less than 1260 nm or 1100 ~ 1280 nm
Macrobend loss (100 turns, radius : 25 mm) at 1550 nm		Max. 0.1 dB
Polarization mode dispersion (PMD Link Design Value)		Less than $0.2 \text{ ps}/\text{km}^{1/2}$

QV  
K2

form  
12/10

**Attenuation variation**

The attenuation coefficient between 1,285 nm and 1,330 nm shall not exceed the attenuation coefficient at 1,310 nm by more than 0.1 dB/km. The attenuation of the fiber shall be distributed uniformly throughout its length such that there are no point discontinuities in excess of 0.1 dB.

OK  
A 2

192  
C.

### 3. Optical fiber cable

The design of the Optical fiber cable shall account for the varying operating and environmental conditions that DW-CABLE shall experience while in service. The construction of the optical fiber cable for access service shall be in accordance with Table 1, Fig. 1 and 2.

Table 1 Construction of optical fiber cable for access service

Number of fiber		4 and 8	6 and 12
Fiber buffer tube	Material	Single layer of polybutylene terephthalate (PBT)	
	Fiber/tube	4	6
Filling Compound in buffer tube	Material	Thixotropic Jelly	
The filler	Material	Polyethylene	
	Quantity	1 ~ 2	1 ~ 2
The water blocking materials	Material	Swellable yarn	
Core Covering	Material	Water Blocking Tape	
Core binding	Material	Polyester yarn	
Ripcord	Material	Polyester cord	
	Direction	Two ripcords shall be placed under the sheath to be diametrically opposite of each other	
Outer sheath (on cable core)	Material	UV - proof high density black polyethylene	
	Thickness	Minimum 1.5 mm	
	Web	Minimum 1.0 x 0.5 mm	
Messenger wire	Material	Fiber Reinforcement Plastic (FRP)	
	Diameter	Minimum 2.5 mm	
Outer sheath (on messenger wire)	Material	UV - proof high density black polyethylene	
	Thickness	Minimum 1.0 mm	
Approx. Cable Diameter		8.6 mm	
Max. cable height		12.8 mm	
Approx. Cable Weight		80.0 kg/km	

OL  
R↓

*[Handwritten signature]*  
19/10/0.

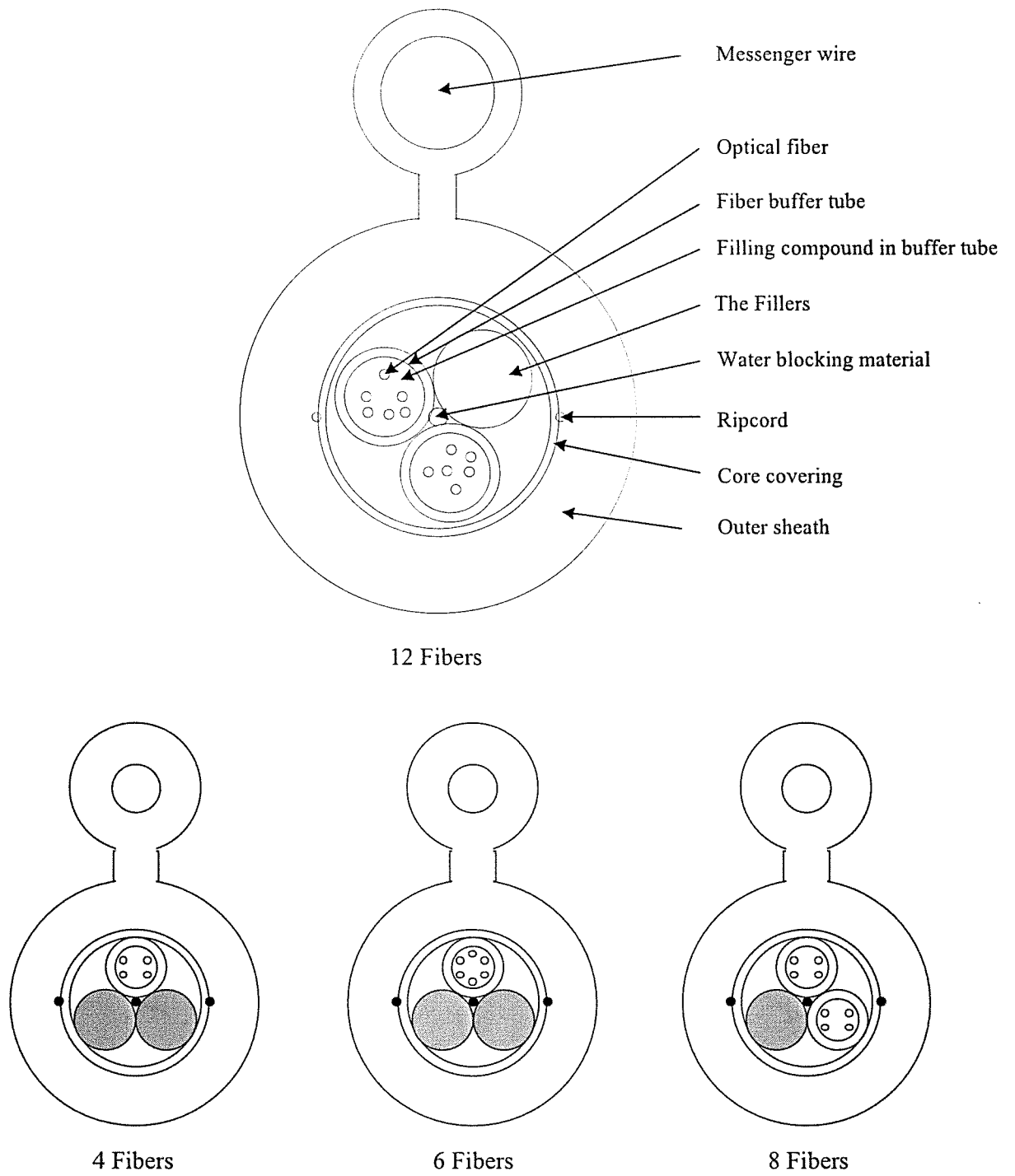

Fig. 1 Cross-section of optical fiber cable for access service

OL FL

*[Handwritten signature]*  
1/21/01

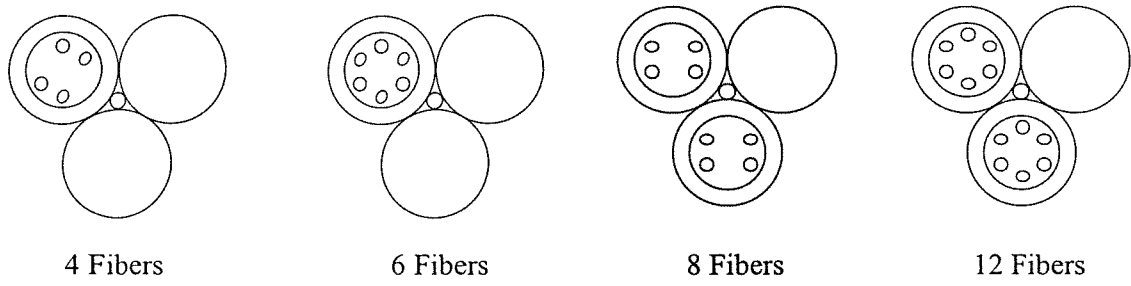

Fig. 2 Cross-section of optical fiber cable core

27 2

19/6/20

#### 4. Color coding

The color coding of the optical fiber and loose tube that specified in Table 2 and Table 3 respectively, shall be in accordance with EIA/TIA-598-A (Optical Fiber Color Coding )

Table 2 Identification of optical fiber

Fiber no.	Fiber color
1	Blue
2	Orange
3	Green
4	Brown
5	Slate
6	White

Table 3 Identification of fiber buffer tube

Fiber buffer tube no.	Fiber buffer tube color
1	Blue
2	Orange

Table 4 Cable structure

Fiber Capacities	No. of elements by layers		Loose tubes x Fiber in loose tube
	Tube	Filler	
4	1	2	1 x 4
6	1	2	1 x 6
8	2	1	2 x 4
12	2	1	2 x 6

95 F2

19/2/02

## 5. Mechanical and Environmental Test

The bidder must submit the CABLE test report from manufacturer with company seal.

The bidder who failure to comply shall be disqualify.

The optical fiber cable DW-CABLE has to pass the following list of Mechanical and Environmental Test

### Tensile Loading Test

Test Method	: MØN. 2051 - 2543 - E1 or IEC 60794 - 1 - 2 - E1 A
Test Length	: 100 - 200 m
Tensile Loading	: 1,000 N
Period	: At least 1 hour
Criteria	: Attenuation change before, during and after testing shall not exceed 0.05 dB @ 1550 nm and no physical damage : A fiber strain shall not be greater than 0.33 % during and after testing.

### Bending Test

Test Method	: MØN. 2051 - 2543 - E11 B or IEC 60794 - 1 - 2 - E11 B
Mandrel Diameter	: 20 x D (D is outer diameter excluding messenger wire)
Number of Cycle	: At least 10 cycles
Criteria	: Attenuation change during and after testing shall not exceed 0.1 dB @ 1550 nm and no physical damage

### Crush or Compressive Loading Test

Test Method	: MØN. 2051 - 2543 - E3 or IEC 60794 - 1 - 2 - E3
Test Plate	: 100 mm
Load	: 2,200 N
Position	: At least 3 times at 3 places where not less than 500 mm apart
Period	: At least 10 minute each
Criteria	: Attenuation change during and after testing shall not exceed 0.1 dB @ 1550 nm and no physical damage

ew  
F2

12/20

**Torsion or Twist Test**

Test Method	: M08. 2051 - 2543 - E7 or IEC 60794 - 1 - 2 - E7
Test Length	: 1 m
Mess of Weight	: 4.5 kg
Number of Cycle	: At least 10 cycles
Angle	: $\pm 180^\circ$
Criteria	: Attenuation change during and after testing shall not : exceed 0.1 dB @ 1550 nm and no physical damage

**Impact Test**

Test Method	: M08. 2051 - 2543 - E4 or IEC 60794 - 1 - 2 - E4
Impact Energy	: 2.9 N.m According to Table 1 for Drop cable application of : TIA/EIA-455-25C Drop hammer mass and resulting test : Impact energy
Radius of Hammer Head:	12.5 mm
Number of Cycle	: Two in 3 different places spaced not less than 500 mm apart
Criteria	: Attenuation change during and after testing shall not : exceed 0.1 dB @ 1550 nm and no physical damage

**Water Penetration Test**

Test Method	: M08. 2051 - 2543 - F5 B or IEC 60794 - 1 - 2 - F5 B
Height of Water	: 1 m
Cable Length	: 3 m
Period	: At least 24 hours
Criteria	: At the end of holding time, no water shall have leaked from the opposite end of the cable.

OK P2

*Handwritten signature*

**Temperature Cycling Test**

Test Method : IEC 2051 - 2543 - F1 or IEC 60794 - 1 - 2 - F1

Number of Cycle : At least 2 cycles

Cycle and Temperature : 1 cycle consists of - 10°C for 16 hours and + 70°C for 16  
: hours excluding soaking time

Criteria : Attenuation change during and after testing shall not  
: exceed 0.1 dB/km @ 1550 nm and no physical damage

**Flexing Test**

Test Method : IEC 2051 - 2543 - E6 or IEC 60794 - 1 - 2 - E6

Mandrel Diameter : 20 x D (D is outer diameter excluding messenger wire)

Mass of Weight : 4.5 kg

Number of Cycle : At least 10 cycles

Criteria : Attenuation change during and after testing shall not  
: exceed 0.1 dB @ 1550 nm and no physical damage

Table 5 Technical information of the cable

	Item	Specification
Minimum Bending Radius	During Installation or handling	20 x External Diameter of cable
	During Service or fixed	15 x External Diameter of cable

OK P ✓

19/11/20  
C.

## 6. Information Marking

### 6.1 Cable identification markings:

Alphabet interval 1 meter as detail given below, the characters color shall preferably be white.

- THAI INDUSTRIAL STANDARD logo  and words: มอก. 2166-2548
- Property of “UniNet” สำนักงานคณะกรรมการการอุดมศึกษา (สป.อว.)
- Name of manufacturer
- Year of manufacture
- Type and number of cores
- Purchase Contract Number
- Cable length every 1 meter from 0000 to 4000 meters

### 6.2 Reel markings:

Each side of every reel of DW-CABLE shall be permanently marked in a minimum of 3 cm high white lettering with the following information.

- The vendors' address
- UniNet's destination address
- Cable part number
- Specification as to the type of cable, length, number of fibers, cable segment number, inspection stamp and date.

OK 10/2

19/10/20

6.3 Cable drums:

All optical fiber cabling shall be supplied on strong drums provided with lagging of adequate strength, constructed to protect the cabling against all damage and displacement during transit, storage, and subsequent handling during installation. Both ends of the cable shall be sealed as to prevent the escape of filling compounds during shipment and handling.

Contractor shall be supplied on all drums in lengths of not less than 4,000 meters/drum for installation and not less than 2,000 meters/drum for spare.

There shall be no factory splices allowed within a continuous length of DW-CABLE.

Only one continuous cable length shall be provided on each drum. The lengths of cable to be supplied on each drum shall be determined by a "schedule" prepared by and the responsibility of Contractor.

----- End Specifications DW-CABLE-----

*Dr* *15 2*

*10/20/01*

**SPECIFICATION**  
**FOR**  
**ANTI-RODENT SELF-SUPPORTING OPTICAL FIBER CABLE 12 AND 24 CORES**  
**(OFC FOR CORE NETWORK)**

สำนักงานปลัดกระทรวงการอุดมศึกษา วิทยาศาสตร์ วิจัยและนวัตกรรม

*Handwritten initials/signature*

*Handwritten signature*  
19/10/20

**Specification for Anti-Rodent Self-Supporting Optical Fiber Cable 12 And 24 Cores  
(OFC For Core Network)**

**1. General**

- 1.1. This specification covers the requirements of the standard single mode Anti-Rodent Self-Supporting optical fiber cable to be supplied to “UniNet” Ministry of Higher Education, Science, Research, and Innovation intended primarily for use in outside plant network.
- 1.2. The standard single mode Anti-Rodent Self-Supporting aerial optical fiber cable herein after referred to as the “CABLE” shall comply with the requirements of this specification and generally meet any latest relevant ITU-T Recommendations G.652 D or equivalent; unless otherwise specified in these specifications.
- 1.3. This specification shall be mainly designed to apply for core network/backbone network which are the optical networks link from the exchange or access node to other exchanges or access node.
- 1.4. The fiber type of the cable is Zero Dispersion Un-Shifted Single Mode (ZDUSSM) optical fiber. The number of fibers in cable shall be 12 and 24 fiber counts.
- 1.5. The primary design consideration of the cable shall protect the optical fibers from environmental and mechanical stresses.
- 1.6. The cable shall be applied for aerial installation.
- 1.7. The cable proposed shall be new and its lifetime shall be at least 20 years without any significant deterioration. The Calculation of Optical Fiber life time shall be stated by the bidder
- 1.8. The cable proposed shall be complying with TIS.2166-2548.

aw h

19/10/20

1.9. CABLE shall be designed for hang on distribution transmission line structures of the Provincial Electricity Authority. CABLE shall be constructed and installed for operation under the following conditions:

Climate	tropical
Relative Humidity, non-condensing	up to 95%
Maximum pole span length	80 m
Ambient air temperature	up to 50° C

## 2. Optical fiber characteristics

### 2.1 Physical Characteristics

ZDUSM requirements are defined:

Fiber Description		Zero Dispersion Un-Shifted Single-Mode (ZDUSM) (Dual Window) ITU-T G.652 D
Fiber	Type	Single mode type
	Material	High Grade Silica
Mode field diameter		$9.2 \pm 0.6 \mu\text{m}$
Mode field concentricity error		Max. $0.6 \mu\text{m}$
Cladding diameter		$125 \pm 1 \mu\text{m}$
Cladding non-circularity		Max. 2 %
Coating	Material	UV acrylate
	Diameter	$250 \pm 15 \mu\text{m}$
Fiber tensile strength		In accordance with IEC 60793-1-30, 0.7 Gpa (1%)

*de*      *de*

*de*  
*19/0*

## 2.2 Optical characteristics

Attenuation	at 1310 nm	Max. 0.40 dB/km
	at 1383 nm	Max. 0.35 dB/km
	at 1550 nm	Max. 0.25 dB/km
	at 1625 nm	Max. 0.30 dB/km
Zero dispersion wavelength		1300 ~ 1324 nm
Zero dispersion slope		Max. 0.092 ps/(nm <sup>2</sup> .km )
Chromatic dispersion	at 1310 nm	Less than 3.5 ps/(nm.km)
	at 1550 nm	Less than 20 ps/(nm.km )
Cable cut-off wavelength ( $\lambda_{cc}$ ) or Fiber cut-off wavelength ( $\lambda_c$ )		Less than 1260 nm or 1100 ~ 1280 nm
Macrobend loss (100 turns, radius : 25 mm) at 1550 nm		Max. 0.1 dB
Polarization mode dispersion (PMD Link Design Value)		Less than 0.2 ps/km <sup>1/2</sup>

### Attenuation variation

The attenuation coefficient between 1,285 nm and 1,330 nm shall not exceed the attenuation coefficient at 1,310 nm by more than 0.1 dB/km. The attenuation of the fiber shall be distributed uniformly throughout its length such that there are no point discontinuities in excess of 0.1 dB.

an

MF 2

10/11/11

12/11/11

### 3. Optical fiber cable

The design of the Optical fiber cable shall account for the varying operating and environmental conditions that CABLE shall experience while in service. The construction of the optical fiber cable for access service shall be in accordance with Table 1, Fig. 1 and 2.

Table 1 Construction of optical fiber cable for Anti-Rodent Self-Supporting optical fiber cable

Number of fiber		12	24
Fiber buffer tube	Material	Single layer of polybutylene terephthalate (PBT)	
	Fiber/tube	6	
Filling Compound in buffer tube	Material	Thixotropic Jelly	
The filler	Material	Polyethylene	
	Quantity	3	1
The water blocking materials	Material	Swearable yarn	
Core Covering	Material	Water Blocking Tape	
Additional Strength Member	Material	Aramid yarns	
Core binding	Material	Polyester yarn	
Ripcord	Material	Aramid cords	
	Direction	Two ripcords shall be placed under the armor to be diametrically opposite of each other	
Armor	Material	A corrugated steel tape coated with Polymer on both sides	
	Thickness	Steel tape : Nominal 0.15 mm Polymer: Nominal 0.05 mm	
Outer sheath	Material	UV - proof high density black polyethylene	
	Thickness	Minimum 1.5 mm	
Approx. Cable Diameter		11.5 mm	
Approx. Cable Weight		120 kg/km	

*QW Bx*

*km*  
*19L P.*

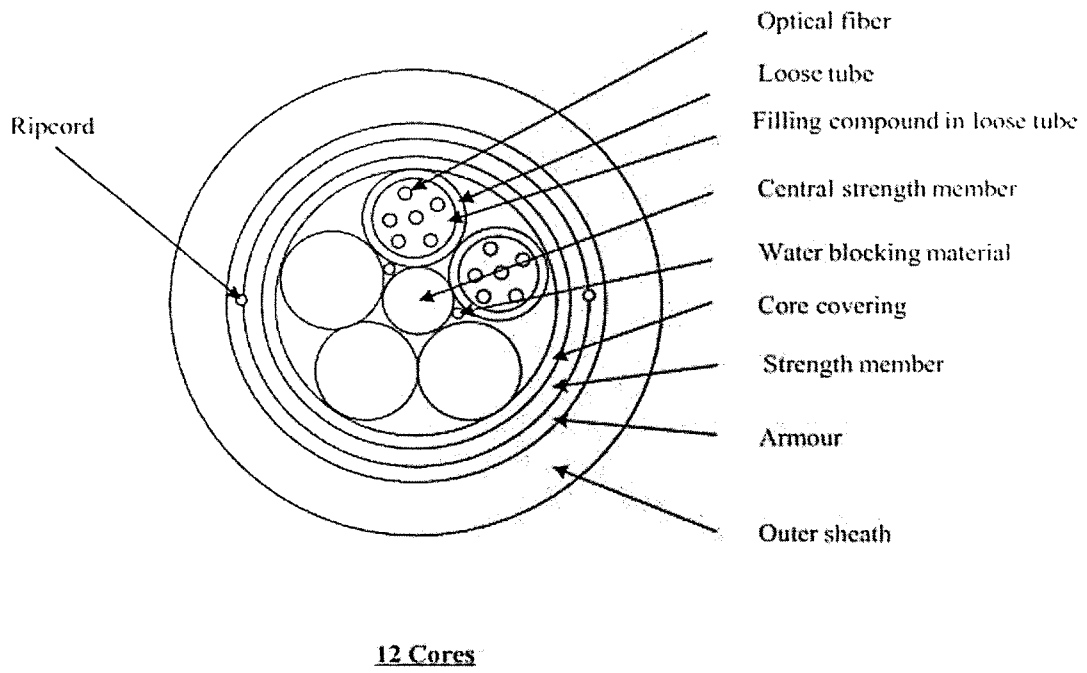

Fig. 1 Cross-section of Anti-Rodent Self-Supporting Optical Fiber Cable

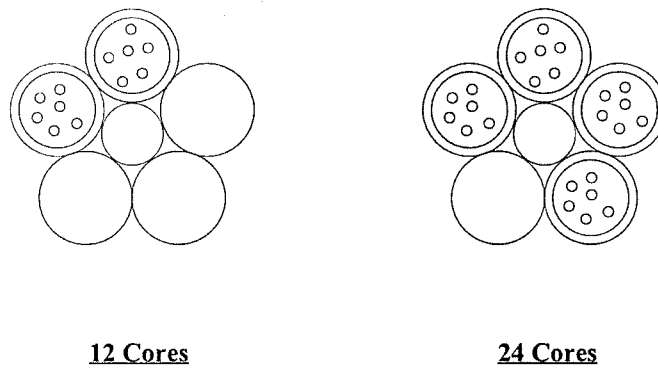

Fig. 2 Cross-section of optical fiber cable core

*du*

*A2*

*pm*  
*19L*

#### 4. Color coding

The color coding of the optical fiber and loose tube that specified in Table 2 and Table 3 respectively, shall be in accordance with EIA/TIA-598-A (Optical Fiber Color Coding)

Table 2 Identification of optical fiber

Fiber no.	Fiber color
1	Blue
2	Orange
3	Green
4	Brown
5	Slate
6	White

Table 3 Identification of fiber buffer tube

Fiber buffer tube no.	Fiber buffer tube color
1	Blue
2	Orange
3	Green
4	Brown

Table 4 Cable structure

Fiber Capacities	No. of elements by layers		Loose tube x Fiber in loose tube
	Tube	Filler	
12	2	3	2 x 6
24	4	1	4 x 6

*an* *9/2*

*know*  
*1/2* *o.*

## 5. Mechanical and Environmental Test

The optical fiber cable CABLE has to pass the following list of Mechanical and Environmental Test

### Tensile Loading Test

Test Method	: มาตรฐาน. 2051 - 2543 - E1 or IEC 60794 - 1 - 2 - E1 A
Test Length	: 100 - 200 m
Tensile Loading	: 1,800 N
Period	: At least 1 hour
Criteria	: Attenuation change before, during and after testing shall not exceed 0.05 dB @ 1550 nm and no physical damage : A fiber strain shall not be greater than 0.33 % during and after testing.

### Bending Test

Test Method	: มาตรฐาน. 2051 - 2543 - E11 B or IEC 60794 - 1 - 2 - E11 B
Mandrel Diameter	: 20 x D (D is outer diameter excluding messenger wire)
Number of Cycle	: At least 10 cycles
Criteria	: Attenuation change during and after testing shall not exceed 0.1 dB @ 1550 nm and no physical damage

### Crush or Compressive Loading Test

Test Method	: มาตรฐาน. 2051 - 2543 - E3 or IEC 60794 - 1 - 2 - E3
Test Plate	: 100 mm
Load	: 2,200 N
Position	: At least 3 times at 3 places where not less than 500 mm apart
Period	: At least 10 minute each
Criteria	: Attenuation change during and after testing shall not exceed 0.1 dB @ 1550 nm and no physical damage

all FL

19/11/20  
D.

**Torsion or Twist Test**

Test Method	: M00. 2051 - 2543 - E7 or IEC 60794 - 1 - 2 - E7
Test Length	: 1 m
Mess of Weight	: 4.5 kg
Number of Cycle	: At least 10 cycles
Angle	: $\pm 180^\circ$
Criteria	: Attenuation change during and after testing shall not exceed 0.1 dB @ 1550 nm and no physical damage

**Impact Test**

Test Method	: M00. 2051 - 2543 - E4 or IEC 60794 - 1 - 2 - E4
Impact Energy	: 4.4 N.m According to Table 1 for Outside Plant application of : TIA/EIA-455-25C Drop hammer mass and resulting test impact energy
Radius of Hammer Head:	12.5 mm
Number of Cycle	: Two in 3 different places spaced not less than 500 mm apart
Criteria	: Attenuation change during and after testing shall not exceed 0.1 dB @ 1550 nm and no physical damage

**Water Penetration Test**

Test Method	: M00. 2051 - 2543 - F5 B or IEC 60794 - 1 - 2 - F5 B
Height of Water	: 1 m
Cable Length	: 3 m
Period	: At least 24 hour
Criteria	: At the end of holding time, no water shall have leaked from the opposite end of the cable.

or A2

12/10/11  
Q.

**Temperature Cycling Test**

Test Method	: IEC 60794 - 1 - 2 - F1 or IEC 60794 - 1 - 2 - F1
Number of Cycle	: At least 2 cycles
Cycle and Temperature	: 1 cycle consists of - 10°C for 16 hours and + 70°C for 16 hours excluding soaking time
Criteria	: Attenuation change during and after testing shall not exceed 0.1 dB/km @ 1550 nm and no physical damage

**Flexing Test**

Test Method	: IEC 60794 - 1 - 2 - E6 or IEC 60794 - 1 - 2 - E6
Mandrel Diameter	: 20 x D (D is outer diameter excluding messenger wire)
Mass of Weight	: 4.5 kg
Number of Cycle	: At least 10 cycles
Criteria	: Attenuation change during and after testing shall not exceed 0.1 dB @ 1550 nm and no physical damage

Table 5 Technical information of the cable

Item		Specification
Minimum Bending radius	During Installation or handling	20 x External Diameter of cable
	During Service or fixed	15 x External Diameter of cable

The bidder must submit the CABLE test report from manufacturer with company seal.

The bidder who failure to comply shall be disqualify.

DL F2

DL F2

## 6. Information Marking

### 6.1 Cable identification markings:

Alphabet interval 1 meter as detail given below, the characters color shall preferably be white.

- THAI INDUSTRIAL STANDARD logo  and words: มอก. 2166-2548
- Property of “UniNet” สำนักงานคณะกรรมการการอุดมศึกษา(สป.อว.)
- Name of manufacturer
- Year of manufacture
- Type and number of cores
- Purchase Contract Number
- Cable length every 1 meter from 0000 to 4000 meters

### 6.2 Reel markings:

Each side of every reel of CABLE shall be permanently marked in a minimum of 3 cm high white lettering with the following information.

- The vendors' address
- UniNet's destination address
- Cable part number
- Specification as to the type of cable, length, number of fibers, cable segment number, inspection stamp and date.

OK FV

19/11/07  
C.

6.3 Cable drums:

All optical fiber cabling shall be supplied on strong drums provided with lagging of adequate strength, constructed to protect the cabling against all damage and displacement during transit, storage and subsequent handling during installation. Both ends of the cable shall be sealed as to prevent the escape of filling compounds during shipment and handling.

Contractor shall be supplied on all drums in lengths of not less than 4,000 meters/drum for installation and not less than 2,000 meters/drum for spare.

There shall be no factory splices allowed within a continuous length of CABLE. Only one continuous cable length shall be provided on each drum. The lengths of cable to be supplied on each drum shall be determined by a "schedule" prepared by and the responsibility of Contractor.

----- End Specifications Anti-Rodent Self-Supporting Optical Fiber Cable -----

OK Ar

12/1/01  
C.

## Optical fiber cable Installation Hardware

The fittings and accessories described herein are indicative of installation hardware typically used for ADSS CABLE installations and shall not necessarily be limited to the following:

### 1. Materials:

All suspension clamp, dead end clamp and pipe holding clamp assemblies shall be fabricated from aluminum or aluminum alloy.

### 2. Suspension clamp assemblies:

Preformed armor grip suspension clamps and rods shall be designed to carry for the safety of the maximum vertical load and shall have a slip strength that is not exceeded the manufacturer maximum rated CABLE load (MRCL) and maximum rated CABLE strain (MRCS).

### 3. Dead End clamp assemblies:

Dead end clamp assemblies shall allow the CABLE to be continuous pass through without cutting the CABLE. The slip strength shall not be less than the rated tensile strength of the CABLE.

### 4. Pipe holding clamp assemblies:

Clamp assemblies shall be designed with proper force to hold the down pipe without becoming loose from the tower structure. The clamp assemblies shall locate on the proper places with considerable intervals.

### 5. Vibration dampers:

CABLE installed on transmission lines which it has a span length over 80meters shall use Spiral Vibration Dampers (if needed) located over the reinforcing rodsof the fittings at suspension and tension points on each span. Determining the exact placement of vibration dampers is belonged to the contractors.

Contractor shall have the responsibility for determining and design, selecting the proper fitting and accessories used for the standard ADSS cable installations of the project.

JK FD

IRL  
Q.

## Optical fiber cable Installation Hardware

The fittings and accessories described herein are indicative of installation hardware typically used for ADSS CABLE installations and shall not necessarily be limited to the following:

### 1. Materials:

All suspension clamp, dead end clamp and pipe holding clamp assemblies shall be fabricated from aluminum or aluminum alloy.

### 2. Suspension clamp assemblies:

Preformed armor grip suspension clamps and rods shall be designed to carry for the safety of the maximum vertical load and shall have a slip strength that is not exceeded the manufacturer maximum rated CABLE load (MRCL) and maximum rated CABLE strain (MRCS).

### 3. Dead End clamp assemblies:

Dead end clamp assemblies shall allow the CABLE to be continuous pass through without cutting the CABLE. The slip strength shall not be less than the rated tensile strength of the CABLE.

### 4. Pipe holding clamp assemblies:

Clamp assemblies shall be designed with proper force to hold the down pipe without becoming loose from the tower structure. The clamp assemblies shall locate on the proper places with considerable intervals.

### 5. Vibration dampers:

CABLE installed on transmission lines which it has a span length over 80 meters shall use Spiral Vibration Dampers (if needed) located over the reinforcing rods of the fittings at suspension and tension points on each span. Determining the exact placement of vibration dampers is belonged to the contractors.

Contractor shall have the responsibility for determining and design, selecting the proper fitting and accessories used for the standard ADSS cable installations of the project.

AM R2

AM  
C.

### **Optical fiber termination and splicing**

Splicing of the optical fiber cabling shall be minimized through careful Contractor planning. **There shall be no mid-span splices allowed.** All required splices shall be planned to occur at tower structures or within facilities.

All optical fiber splicing shall be accomplished with fusion splices and each splice shall be fitted with a splice protection sheath. All splices and bare fiber shall be neatly installed in covered splice trays supporting no more than 12 splices each.

#### **(1) Splice enclosures**

(A) Suitable splice enclosures shall be provided to encase the optical cable fusion splices in protective, moisture and dust free environment. The splice enclosures shall be compiled with the followings:

OK

1/2  
C.

## IN-LINE CLOSURE FOR OPTICAL FIBER CABLE

(In-line closure for core network)

### 1. GENERAL

1.1 This specification covers requirement of re-enterable fiber optic splice closure that shall be met to ensure the satisfactory operation of a fiber optic splice closure in outside plant environments.

1.2 This specification contains criteria for fiber optic splice closure which shall be installed in horizontal direction.

1.3 The scope of uses, the closure according to this specification shall be applied to use for covering the spliced fibers of optical fiber cable in core network (may called as “backbone”) installing in manhole, direct buried and aerial optical fiber cable network

1.4 Full details of this following information shall be provided in bidding document by bidder. Failure in this item, the proposal shall be disqualified.

- Product specification issued by product manufacturer.
- The material and grade of material used as per Section 3.1 in this specification.

### 2. GENERAL REQUIREMENTS

2.1 The configuration of the fiber optic cable closure shall be in-line design and allowable for easy re-entry, splicing, assembly and installation as follow: straight joint and branch joint. Dome closure is not concerned in this specification.

2.2 The closure kit shall be easy for handling and installation. The closure shall allow easy fiber access during installation and maintenance.

2.3 The closure shall be able of accepting additional cables without removal of the sheath retention or strength member clamping hardware on previously terminated cables or disturbing existing splices.

OK PL



19/10/01

2.4 The closure shall be sealed with high quality grade rubber gasket or silicon gasket or equivalent. The cable sealing of closure shall be based on gel-tape or sealing tape technology or equivalent. The heat shrinkable seal system is not allowable.

2.5 The cable port seal shall be non heat shrink seal while the gap between the cable port seal of the closure and the cable shall be tightened by sealing system.

2.6 All small parts of fastener hardware used to assemble the closure body for opening/closing the closure such as nuts, bolts and other assembling hardware etc shall be captivated for preventing accidental loss (connect with housing) and for easy workability during installation and maintenance activities.

2.7 The closure shall be possible to terminate different cable types. The strength members of the cables shall be mechanically attached to the inner hardware of the closure.

2.8 The closure shall at least contain 6 (SIX) entrance port. Each cable ports required shall be capable to accommodate for ADSS cable diameter around 10 – 12 mm. ,DW cable diameter around 8-10 mm. and Figure 8 Armored Aerial Optical Fiber Cable 24 Cores diameter around 13-20 mm. Unused cable ports shall be closed with plugs. At least 1(one) set of the branch off kit accessories (minimum 2 sub cable ports) installing at cable port for distribution cable shall be separately provided.

2.9 The closure shall be capable of accommodating splice organizer which accept fusion splice method. The closure shall have provisions, for storing fiber splices in an orderly and identifiable manner, mountings for splice organizer assembly, and space for fiber access.

2.10 The closure organizer tray shall be 12 fibers per organizer tray and hinge-able parts (or hinging tray).

2.11 All fiber cable elements shall be routed in such a way that no transmission degradation is seen after accessing these cable elements. The minimum bend radius of the fibers after installation shall be 30 mm throughout the whole closure system.

2.12 Installation of the closure shall not require special tool or equipment, other than those normally carried by splicer or craftsman. The closure shall be designed for installation by using

OW F2

  
1920

the amount of tool types as less as possible. Tool-less installation and wrench tool of hex flat head bolt/nut are preferably, the insert lock head bolt/nut shall not be allowable.

2.12 The closure shall be provided two self-supporting aerial strand clamps which made from stainless steel. Its clamps shall be capable to accommodate for ADSS cable (no sharp edges, corners, burrs or other hazardous features that could result in damage to the cable)

2.13 The closure shall have no sharp edges, corners, burrs or other hazardous features that could result in damage to the fiber or injury to splicer or craftsman.

2.14 The closure kit shall at least consist of the following components:

- a) Closure cover 1 set
- b) Fiber splice organizer
- c) Clamping for mounting on cable strand 1 set
- d) Heat shrink splice protector (Sleeve size 60 mm) with stainless steel reinforced metal rod.
- e) Sealing gasket
- f) Sealing tape or gel tape or equivalent
- g) Buffer tube or transportation tube, if necessary, depending on each manufacturer product design.
- h) Cable clamps
- i) Alcohol tissue
- j) Shield continuity, bonding and external grounding components (Suitable for closure type)
- k) Dummy plugs for unused cable port
- l) Instruction at least one per closure kit preparing in Thai or English language including:
  - Installation and maintenance instruction
  - Description how to manage or arrange the fiber inside closure
  - Drawings or pictures of fully fiber installed inside closure and finish installed closure related to applications concerned.

OK PL

19/10/20

### 3. TECHNICAL REQUIREMENTS

#### 3.1. Material Requirements

3.1.1. Housing or Covers shall be fabricated from black durable high density thermoplastic, which resists to solvents and stress cracking and be compatible with chemicals and other materials used in the various closure applications. This plastic also resists deterioration when exposed to the ultraviolet ray of the sun for long life. Dimension of housing shall be less than 400 x 200 x 130 mm. weight  $\leq 2.50$  kg.

3.1.2. All gaskets shall be fabricated from high quality grade rubber or equivalent and be compatible with chemicals and other materials to which they might be exposed in normal applications.

3.1.3. Splice tray and tray cover shall be made of polycarbonate or ABS in white or similar color. The black color is not acceptable.

3.1.4. Reinforced metal rod for protective sleeve shall be made of stainless steel.

3.1.5. All outside parts of metallic materials shall be made of stainless steel (304 series grade) such as bolts, nuts, and self stranding clamps.

OK

Handwritten signature and initials.

## **IN-LINE CLOSURE FOR OPTICAL FIBER CABLE**

**(In-line closure for Distribute and Last mile network)**

### **1. GENERAL**

1.1 This specification covers requirement of re-enterable fiber optic splice closure that shall be met to ensure the satisfactory operation of a fiber optic splice closure in outside plant environments.

1.2 This specification contains criteria for fiber optic splice closure which shall be installed in horizontal direction.

1.3 The scope of uses, the closure according to this specification shall be applied to use for covering the spliced fibers of optical fiber cable in core network (may called as “Distribute or Last mile”) installing in manhole, direct buried and aerial optical fiber cable network

1.4 Full details of this following information shall be provided in bidding document by bidder. Failure in this item, the proposal shall be disqualified.

- Product specification issued by product manufacturer.
- The material and grade of material used as per Section 3.1 in this specification.

### **2. GENERAL REQUIREMENTS**

2.1 The configuration of the fiber optic cable closure shall be in-line design and allowable for easy re-entry, splicing, assembly and installation as follow: straight joint and branch joint. Dome closure is not concerned in this specification.

2.2 The closure kit shall be easy for handling and installation. The closure shall allow easy fiber access during installation and maintenance.

2.3 The closure shall be able of accepting additional cables without removal of the sheath retention or strength member clamping hardware on previously terminated cables or disturbing existing splices.

OR

ISN

19/10/20

2.4 The closure shall be sealed with high quality grade rubber gasket or silicon gasket or equivalent. The cable sealing of closure shall be based on gel-tape or sealing tape technology or equivalent. The heat shrinkable seal system is not allowable.

2.5 The cable port seal shall be non heat shrink seal while the gap between the cable port seal of the closure and the cable shall be tightened by sealing system.

2.6 All small parts of fastener hardware used to assemble the closure body for opening/closing the closure such as nuts, bolts and other assembling hardware etc shall be captivated for preventing accidental loss (connect with housing) and for easy workability during installation and maintenance activities.

2.7 The closure shall be possible to terminate different cable types. The strength members of the cables shall be mechanically attached to the inner hardware of the closure.

2.8 The closure shall at least contain 4 (Four) entrance port. Each cable ports required shall be capable to accommodate for DW cable diameter around 8-10 mm. Unused cable ports shall be closed with plugs. At least 1(one) set of the branch off kit accessories (minimum 2 sub cable ports) installing at cable port for distribution cable shall be separately provided.

2.9 The closure shall be capable of accommodating splice organizer which accept fusion splice method. The closure shall have provisions, for storing fiber splices in an orderly and identifiable manner, mountings for splice organizer assembly, and space for fiber access.

2.10 The closure organizer tray shall be 12 fibers per organizer tray and hinge-able parts (or hinging tray).

2.11 All fiber cable elements shall be routed in such a way that no transmission degradation is seen after accessing these cable elements. The minimum bend radius of the fibers after installation shall be 30 mm throughout the whole closure system.

2.12 Installation of the closure shall not require special tool or equipment, other than those normally carried by splicer or craftsman. The closure shall be designed for installation by using the amount of tool types as less as possible. Tool-less installation and wrench tool of hex flat head bolt/nut are preferably, the insert lock head bolt/nut shall not be allowable.

or P 2

192  
C.

2.12 The closure shall be provided two self supporting aerial strand clamps which made from stainless steel. Its clamps shall be capable to accommodate for DW cable (no sharp edges, corners, burrs or other hazardous features that could result in damage to the cable)

2.13 The closure shall have no sharp edges, corners, burrs or other hazardous features that could result in damage to the fiber or injury to splicer or craftsman.

2.14 The closure kit shall at least consist of the following components:

a) Closure cover 1 set  
 b) Fiber splice organizer  
 c) Clamping for mounting on cable strand 1 set  
 d) Heat shrink splice protector (Sleeve size 60 mm) with stainless steel reinforced metal rod.

e) Sealing gasket

f) Sealing tape or gel tape or equivalent

g) Buffer tube or transportation tube, if necessary depending on each manufacturer product design.

h) Cable clamps

i) Alcohol tissue

j) Shield continuity, bonding and external grounding components (Suitable for closure type)

k) Dummy plugs for unused cable port

l) Instruction at least one per closure kit preparing in Thai or English language including

:

- Installation and maintenance instruction

- Description how to manage or arrange the fiber inside closure

- Drawings or pictures of fully fiber installed inside closure and finish installed

closure related to applications concerned.

or A2

19/11/01

### 3. TECHNICAL REQUIREMENTS

#### 3.1. Material Requirements

3.1.1. Housing or Covers shall be fabricated from black durable high density thermoplastic, which resists to solvents and stress cracking and be compatible with chemicals and other materials used in the various closure applications. This plastic also resists deterioration when exposed to the ultraviolet ray of the sun for long life. Dimension of housing shall be less than 50x220x170 mm. weight 1.2 kg.

3.1.2. All gaskets shall be fabricated from high quality grade rubber or equivalent and be compatible with chemicals and other materials to which they might be exposed in normal applications.

3.1.3. Splice tray and tray cover shall be made of polycarbonate or ABS in white or similar color. The black color is not acceptable.

3.1.4. Reinforced metal rod for protective sleeve shall be made of stainless steel.

3.1.5. All outside parts of metallic materials shall be made of stainless steel (304 series grade) such as bolts, nuts, and self stranding clamps.

OR Ad

192 C.

## WALL MOUNTED FIBER DISTRIBUTION FRAME

### 1. GENERAL

1.1. This specification covers the requirements of the fiber distribution frame intended to use for cross connection of fiber network

1.2. This FDF shall be designed under indoor environmental condition which used in building. The primary design consideration of the FDF shall protect the optical fiber from environmental and mechanical stresses.

1.3. The fiber patch cord and pigtail used for this FDF specification

1.4. Full details of this following information shall be provided in technical bidding proposal by bidder. Failure in this section the proposal shall be disqualified.

- Product specification and drawings or pictures of all product components
- The material used and grade (or composite material) in detail for all components of product proposed
- Pictures of fully loaded termination of FDF covering housing, patching and splicing area (showing the wiring of splicing tray and connectorized pigtails) and description how to manage or arrange the cables, pigtails and patch cords wiring of FDF .

### 2. DESIGN AND FEATURE

The wall mounted FDF shall accommodate 12, 24 and 48 fibers and shall at least composed of followings :

- Wall mounted FDF housing
- Splicing area

Splice tray(s)

Bending control devices

- Patching area

Patch panel

2.1. Wall mounted FDF housing

*aw*

*PS ↓*

*19/10/20*

2.1.1. FDF housing shall conform to or exceed IP20 protection level

2.1.2. FDF shall be separated into 2 compartments; a splicing area and a patching area.

2.1.3. FDF housing shall have 2 swing doors and shall be lockable by key which one door shall be used for covering splicing area and another door shall be L-shaped swing design using for covering patching area according to figure 1. Each swing door shall be attached to the housing with an internally positioned hinge.

2.1.4. Splicing area and patching area in the FDF housing shall be provided at least 2 entrance ports at each specified position which the entrance positions shall follow as figure 1. The entrance ports shall be sealed with a solid removable grommet.

2.1.5. The enclosed wall mount FDF shall be as follows:

Fiber capacities	Typical dimension	
	Minimum area (WxH) (mm <sup>2</sup> )	Minimum depth (D) (mm)
12	82,350.0	85
24	136,968.0	85
48	136,986.0	140

Thickness (minimum): 1.5 mm

The bidder can propose any dimensions of width and height but its total area (WxH) shall not below than the minimum area (WxH) as specified in table 1.

2.1.6. FDF housing design shall focus on maximum modularity and flexibility to allow easy on-site assembly and to suite with any types of FDF applications.

2.1.7. FDF housing shall be capable of being installed wall mounted. No access from the rear. For safety reason, FDF housing shall be provided the mounting hardware to secure and assure the FDF housing to be firmly installed with building wall or other available structures.

2.1.8. FDF housing shall permit easy access to cables, patch cords and pigtailed during installation, maintenance and upgrade without removal the other existing components

OK R2

19/10/20  
C.

and without disturbing the systems already in service.

2.1.9. Optical fiber cables and patch cords shall be organized, stored and mechanically protected in the housing. Provision shall be made for the adequate protection and bend control of cables, patch cords and pigtails throughout the housing (called positive fiber management). A minimum bend radius of 30 mm shall be respected to all bend controls.

2.1.10. All critical bend positions of whole length of patch cord wiring, there shall be bend control devices which have curve surface structure. Hoop or ring or equivalent is not allowable to use for patch cord as such critical bend position.

2.1.11. Protective color coating of the FDF housing shall use powder color coating method with minimum thickness of 50  $\mu\text{m}$ . The other color coatings than powder color coating are not allowable.

2.1.12. Standard kit content of the FDF housing shall be as follows:

1) Pre-mounted fiber wiring management component for all length of cable, OFC loose tube, patch cord, pigtail such as bending control device, etc. The fiber wiring management components shall also be sufficiently installed in cable/OFC tube routing and patch cord routing area.

2) Installation Instructions (at least 1 set)

Fully in details of installation Instruction.

Drawings or pictures of fully loaded termination of wall mounted FDF proposed and description how to manage or arrange the cables, pigtails and patch cords wiring of FDF.

3) Identification strips or marking of manufacturer

4) Identification label/markings/card/card holder and record system to identify the cables, patch cords, pigtails, fibers, station route and caution sign etc.

5) Cable termination system for instance: cable attachment plate with cable clamp and strength member fixations

6) Flexible tubing, transportation (protection) tube etc.

7) Wall mounting kit.

OK A2

10/11/12  
C.

2.1.13. The bidder can propose the different design from as specified in figure 1 which can be proved that having better performance and easier operation.

## 2.2 Splicing Area

2.2.1. The splicing area as defined in this specification shall consist of splice tray holder and splice trays. The splicing components shall be designed to be mounted in FDF housing.

2.2.2. The appearance of product shall be precise, elaborate and none of deformation, sharp edge, crack, scratch, flaw, stain and burr. Its functionality shall be easy for operation.

2.2.3. The splice tray shall provide mechanical protection and storage of pigtails, fibers, splices, connectors and other passive optical devices in FDF housing.

2.2.4. The splice tray shall be designed to allow the accommodation of the fibers with a minimum bend radius of 30 mm throughout the whole system after installation.

2.2.5. The splicing organizer tray shall be hinge-able parts (or hinging tray) and accommodate the single splices up to 12 fibers per organizer tray. The tray holder belt or equivalent shall be also provided.

2.2.6. The splicing components mounting design shall focus on maximum modularity and flexibility to allow easy on-site assembly and to suite with any types of FDF applications.

2.2.7. The splice protection sleeve holder/slot of the splice tray shall be able to hold the spliced fibers securely and shall not be loose at either vertical or horizontal alignment of the splice tray.

2.2.8. The bidder can propose the different design from as specified above which having better performance and easier-operation and it shall then be acceptable with requiring to maintain the maximum capacity 12 fibers/tray and shall able to be mounted in FDF housing.

## 2.3 Patching Area

The patching area as defined in this specification shall be required as follows:

### General Requirements

2.3.1. The appearance of product shall be precise, elaborate and none of deformation,

OR FR

19/10/20  
O.

sharp edge, crack, scratch, flaw, stain and burr. Its functionality shall be easy for operation.

2.3.2. The patch panel shall be designed to be securely mounted in FDF housing. Patch panel mounting kit shall be provided.

2.3.3. The patch panel shall be designed for easy operation to access the connector for patching or other maintenance activities.

2.3.4. Protective color coating of the patch panel shall use powder color coating method with minimum thickness of 80  $\mu\text{m}$ . The other color coatings than powder color coating are not allowable.

2.3.5. The whole patch panel area should be in same background color.

### **Specific Requirements**

#### **2.3.6. In case of FC/UPC connector used,**

1) Through adaptor shall be the standard D-shaped, ceramic alignment sleeve. It shall be allow terminating with the same standard connector type of the manufacturer.

2) The patch panel hole for through adaptor shall be the standard D shape. To be easily accessed for patching and maintenance.

3) The minimum hole spacing of through adaptor (measured from center to center) in horizontal and vertical interval shall be 25 mm and 19 mm respectively. The minimum spacing below bottom row shall be 24 mm when measured up to center of the lowest row hole of the through adaptor. The minimum spacing between the last column hole and the inner edge of the patch panel shall be 24 mm as shown in figure 2. The spacing shall be designed based on easy-access to all connectors.

4) The patch panel capacity shall be equipped with through adaptor required according to table 2 (Ordering Information) which accommodate 12 fibers (6 rows x 2 columns), 24 fibers (6 rows x 4 columns or 12 rows x 2 columns) or maximum 48 fibers (12 rows x 4 columns). Running fiber count pattern shall be as per figure 2.

OK P 1

10/11/20  
19/11/20

### 2.3.7. In case of SC/UPC connector used,

1) Through adaptor shall be the standard square shaped, ceramic alignment sleeve. It shall be allow terminating with the same standard connector type of the manufacturer.

2) The patch panel hole for through adaptor shall be the standard square shaped. To be easily accessed for patching and maintenance.

3) The minimum hole spacing of through adaptor (measured from center to center) in the vertical interval shall be 25 mm which the horizontal interval shall be depends on the manufacturer design. The minimum spacing below bottom row shall be 24 mm when measured up to center of the lowest row hole of the through adaptor. The minimum spacing between the last column hole and the inner edge of the patch panel shall be 24 mm as shown in figure 3. The spacing shall be designed based on easy-access to all connectors.

4) The patch panel capacity shall be equipped with through adaptor required according to table 2 (Ordering Information) which accommodate 12 fibers (6 rows x 2 columns), 24 fibers (6 rows x 4 columns or 12 rows x 2 columns) or maximum 48 fibers (12 rows x 4 columns). Running fiber count pattern shall be as per figure 3. The number of columns can be different from as specified but each row shall be in even number of through adaptor.

## 3. MATERIAL REQUIREMENTS

### 3.1. Housing

3.1.1. Material: made of metal material shall be steel or aluminum or equivalent.

3.1.2. Housing thickness shall not be less than 1.5 mm

### 3.2. Splicing and patch panel area

3.2.1. Tray: Polycarbonate, PBT or ABS

3.2.2. Through adapter : Ni (nickel) plated brass or stainless steel (300 series grade) or better corrosion resistance material for metal part, and ceramic alignment sleeve.

3.2.3. Patch panel: made of same FDF housing material.

3.3. All metal hardware and metal part shall be resistant to the corrosive influences

OR  
FL

1/2/0

they may encounter in normal use.

#### 4. PERFORMANCE REQUIREMENTS

##### 4.1. Through Adaptor Endurance

Each side of through adaptor shall be terminated and re-terminated with standard connector. Each side of through adaptor shall withstand a minimum mating/demating of 500 times after test check the appearance (as specified below). The attenuation and return loss change per connector before and after test shall be less than 0.2 dB and 2 dB respectively when used the 1310, 1550 nm source wavelength.

The appearance: the sample shall be examined with naked eyes for damage and the sample shall not appear the deformation, flaws, defects or cracks that could impair functionality.

##### 4.2. FDF housing door Endurance

Each side of the FDF housing door shall be opened to its extreme position. This door shall then be closed again into its extreme position. This sequence shall be repeated 500 cycle times.

#### 5. PRODUCT MARKING AND IDENTIFICATION

5.1. All major component of wall mounted FDF shall be marked with manufacturer trademark or name.

5.2. Identification label/markings/card/card holder and record system for fiber routing, fiber count number or other necessary sign or detail in whole wall mounted FDF area shall be provided.

#### 6. ORDERING INFORMATION

Table 2

Product Type	Capacity(fibers)	Packing
Wall mounted FC/UPC 12F	12	1 set/box
Wall mounted FC/UPC 24F	24	1 set/box
Wall mounted FC/UPC 48F	48	1 set/box
Wall mounted SC/UPC 12F	12	1 set/box
Wall mounted SC/UPC 24F	24	1 set/box

OK R 2

1/9/11  
O.

Wall mounted SC/UPC 48F	48	1 set/box
-------------------------	----	-----------

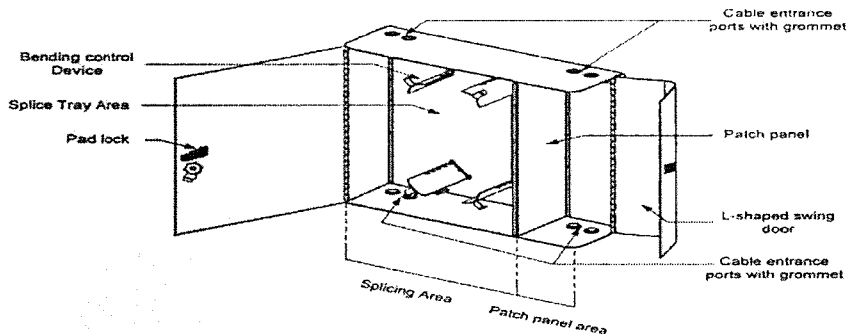

Figure 1 An example of a wall mounted FDF housing design

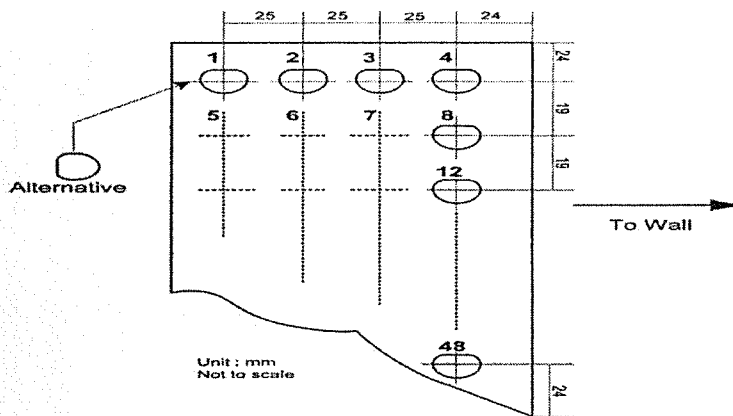

Figure 2 Typical FC patch panel of wall mounted FDF 48F (12 rows x 4 columns)  
(minimum spacing required)

OK

P2

Handwritten signature and initials.

## FIBER DISTRIBUTION FRAME (FDF) FOR EXCHANGE

(FDF for Exchange)

### 1. GENERAL

1.1. This specification covers the requirements of the fiber distribution frame (FDF) to be supplied intended to use for cross connection of fiber network in building.

1.2. This FDF shall be designed under indoor environmental condition which used in building. The primary design consideration of the FDF shall protect the optical fiber from environmental and mechanical stresses. The FDF required as this specification shall be in accordance with figure 1 to 3 or better design.

1.3. The fiber patch cord and pigtail used for this FDF specification shall be according to patch cord and pigtail specification.

1.4. Full details of this following information shall be provided in technical bidding proposal by bidder. Failure in this section the proposal shall be is qualified.

- Product specification and drawings (or pictures) of all product components issued by manufacturer.

- The material used and grade (or composite material) in detail for all components of product proposed.

- Pictures of fully loaded termination of FDF covering the rack, patching/splicing shelf (showing the wiring of splicing tray, connectorized pigtails, through adaptors and patch cords) and description how to manage or arrange the cables, pigtails and patch cords wiring of FDF.

### 2. Design and Feature

FDF required in this specification shall at least compose of followings:

- FDF Rack (herein after referred to as the "Rack") :
  - Enclosed Rack (Rack with cabinet), 19" rack size (482.6 mm)
  - Part of optical fiber cable (OFC) routing and OFC loose tube routing
  - Part of excess patch cord storage and patch cord routing

Om

72

19/2/20  
C.

- Shelf Units (or may called sub-rack).

- Patching/splicing shelf

The FDF proposed shall be designed in accordance with figure 1 (Dimension and allocation of FDF).

## 2.1. FDF Rack

2.1.1. The rack shall be the metal rack and shall be compliant with ETSI specification ETS 300 119-2 (Engineering requirement for rack and cabinet). The rack shall be enclosed in cabinet with swing double doors and meet the IP20 protection level according to IEC 60529. Its double doors shall be lockable, transparent and removable/re-assembling.

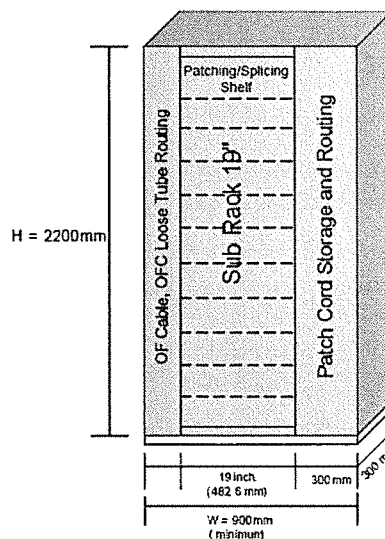

**Figure 1** Dimension and allocation of FDF

2.1.2. The size of the enclosed rack shall be as follows:

- Height: 2,200 mm
- Width: 900 mm (minimum)
- Depth: 300 mm

oh

A 2

1920  
O.

2.1.3. The rack design shall focus on maximum modularity and flexibility to allow easy on-site assembly and to suite any kind of FDF application.

2.1.4. The rack shall be capable of being installed back to back, side to side or against the wall. No access from the rear or from either side. Since this is the floor type rack and 2.2 meters height for safety reason, the rack shall be provided the mounting hardware to secure and assure the FDF firmly installed with building floor or other available structures.

2.1.5. The rack shall have complete flexibility in patching from one side of the rack to the other, without the need to pre-calculate the individual cable lengths. Storage of excess length of patch cords shall be provided.

2.1.6. The rack shall permit easy access to cables, patch cords and pigtails during installation, maintenance and upgrade without removal the other existing shelf and without disturbing the systems already in service. The rack shall be only accessible from the FDF front side.

2.1.7. Optical fiber cables and patch cords shall be organized, stored and mechanically protected in the rack. Cables and patch cords shall be able to enter from the top or the bottom of the rack. Provision shall be made for the adequate protection and bend control of cables, patch cords and pigtails throughout the rack (called positive fiber management). A minimum bend radius of 30 mm shall be respected to all bend controls.

2.1.8. All critical bend positions of whole length of patch cord wiring, there shall be bend control devices which have curve surface structure. Hoop or ring or equivalent is not allowable to use for patch cord as such critical bend position.

2.1.9. Each individual units, its front panel controls and indicators shall be properly identified by simple symbols or labels in English or Thai.

2.1.10. The free location in rack or shelf units (for future extensions) shall be fitted with dust covers or dummy panels in order to prevent the shelf units from dust and improve the equipment appearance.

on

FD

19/10/20  
C.

2.1.11. Protective color coating of the rack shall use powder color coating method with minimum thickness of 50  $\mu\text{m}$ . The other color coatings than powder color coating are not allowable.

2.1.12. The rack (part of OF cable and OFC loose tube routing) shall be designed to allow the accommodation of the incoming/outgoing OFC up to 12 cables. The incoming/outgoing cable shall be handled by the break out unit to ensure the cable protection/management in between the rack unit to sub-rack unit. The incoming/outgoing cable shall be fitted into a cable attachment plate with cable clamp and then the cable loose tubes shall be distributed by cable break out unit device into the flexible tube before get into the shelf unit (splicing/patching shelf). All hardware concerned in this section shall be sufficiently provided to accommodate the in-out OFC as specified.

2.1.13. Standard kit content of the FDF rack shall be as follows:

1) Enclosed rack

2) Pre-mounted fiber wiring management component for all length of cable, OFC loose tube, patch cord, pigtail such as patch guide, patch drum, patch drum plate, cable hoop, bending control device etc. The fiber wiring management components shall also be sufficiently installed in cable/OFC tube routing and patch cord routing area.

3) Installation Instructions (at least 2 sets/FDF)

- Fully in details of installation Instruction.
- Drawings or pictures of fully loaded termination of FDF proposed and description how to manage or arrange the cables, pigtails and patch cords wiring of FDF.

4) Identification strips or marking of manufacturer

5) Identification label/markings/card/card holder and record system to identify the cables, patch cords, pigtails, fibers, station route and caution sign etc.

6) Cable termination system for instance: cable attachment plate with cable clamp, cable break out unit including cable gland and strength member fixations. The termination system component quantity shall also be sufficiently provided as specified.

7) Flexible tubing, transportation (protection) tube etc.

oh

↖ 2

lome

192

Q.

8) Earthing facility: connection of the metal parts to each other and a connection point to the building earthing, at least one (1) earthing point shall be provided in the rack, all metallic parts of the rack shall be electrically interconnected with this earthing point.

9) Cable shield ground facility

## 2.2. Shelf Units

The shelf units (may called sub-rack or patching/splicing shelf) as defined in this specification shall be required as follows:

### General Requirements

2.2.1. The shelf units shall be of plug-in type and designed to be mounted in FDF rack (19") as specified in section 2.1.

2.2.2. The shelf unit requirement shall be the drawer (slide out) type or swing type. The splice magazine type or the connector module type is not allowable for this specification.

2.2.3. Manufacturing process and assembly of all shelf unit components shall use international industry standard. The appearance of product shall be precise, elaborate and none of deformation, sharp edge, crack, scratch, flaw, stain and burr. Its functionality shall be easy for operation.

2.2.4. Protective color coating of the shelf unit housing shall use powder color coating method with minimum thickness of 50  $\mu\text{m}$ . The other color coatings than powder color coating are not allowable.

2.2.5. The whole patch panel area and front cover at the front side of shelf should be in same background color.

2.2.6. The patching/splicing shelf shall be designed to put in the same shelf unit together, herein after called "patching/splicing shelf".

2.2.7. The patching/splicing shelf shall provide mechanical protection and storage of pigtailed, fibers, splices, connectors and other passive optical devices in FDF rack.

az

→ 2

Amr

19/2/20

2.2.8. Through adaptor shall be ceramic alignment sleeve. It shall allow to terminate with the same standard connector type of the other manufacturer.

2.2.9. The shelf shall be designed to allow the accommodation of the fibers with a minimum bend radius of 30 mm throughout the whole system after installation.

2.2.10. Each patching/splicing shelf unit shall be fully covered with front cover (identification plate) when the shelf is in the extreme close position. Its front cover shall be hinge-able cover and inside of cover there shall be the label to note the fiber, routing details related to each fiber adaptor position on patching panel.

2.2.11. The splicing organizer tray shall be hinge-able parts (or hinging tray) and accommodate the single fusion splices up to 12 fibers per organizer tray and support the heat shrink splice protector (Sleeve size 60 mm). The tray holder belt shall be also provided.

2.2.12. The spacing on the pigtail side between the through adaptor and the splicing tray or fiber management devices, the spacing between those shall be kept the enough space to conveniently access all through adaptors, connectors and pigtails.

**2.2.13. In case of FC/UPC connector used,**

1) Each patching/splicing shelf capacity shall be equipped with through adaptor up to maximum 48 fibers (4 rows x 12 columns) and running fiber count as per figure 3

2) The patching panel shall be designed to be easy-removable to change the through adaptor from FC/UPC to be SC/UPC or LC without changing the major part of the shelf unit.

3) The patching panel hole for through adaptor shall be the standard D-shape. To be easily accessed for patching and maintenance, the minimum hole spacing of through adaptor (measured from center to center) in horizontal and vertical interval shall be 25 mm and 19 mm respectively. The minimum spacing below bottom row shall be 24 mm when measured up to center of lowest row hole of through adaptor hole as shown in figure 3.

**2.2.14. In case of SC/UPC connector used**

an

F2

an  
R2  
C.

1) Each patching/splicing shelf capacity shall be equipped with through adaptor up to maximum 72 fibers (6 rows x 12 columns or other better allocations) and running fiber count as per figure 4.

2) The patching panel shall be designed for easy operation to access the connector for patching or other maintenance activities. The minimum spacing between through adaptors shall be in accordance with figure 4, except for the vertical spacing shall depend on manufacturer design based on easy-access to all connectors.

### **Specific Requirements**

2.2.16. Design concept of patching access shall be only the front patching which is classified to be the shelf units as follows:

1) Drawer (slide out) type (as shown in figure 2)

2) Pivot or swing type (as shown in figure 3)

The bidder shall not propose combination of those two design concepts in one FDF. If not otherwise specified in TOR (Term of Reference), each bidder shall be able to propose both design concepts and bidding evaluation committee will considerate the design concept proposed to make decision what design concept should be selected.

### **2.2.17. In case of shelf unit with drawer (slide out) type proposal**

1) The shelf unit design in general shall be referred to figure 2 for guideline.

2) The patching/splicing shelf unit shall consist of chassis with drawer and accommodate the mounting bracket for splicing trays, pigtail bend control devices, patching panel and identification front plate etc.

3) The patching/splicing shelf functionality shall be easy for operation. The drawer tray shall be securely locked by itself with the chassis while the drawer is opened by sliding out to its extreme position in order to prevent the shelf dropping down and also when the drawer tray is closed by sliding into its extreme position the drawer tray shall be securely locked by itself with the chassis.

*AM F*

*mm*  
*1/24/0*

### 2.2.18. In case of shelf unit with pivot or swing type proposal

- 1) The shelf unit design in general shall be referred to figure 2 for guideline.
- 2) The patching/splicing shelf unit shall at least consist of chassis with swing mechanism system, splicing trays, pigtail bend control devices, patching panel and identification front plate etc.
- 3) The patching/splicing shelf functionality shall be easy for operation. The drawer tray shall be securely locked by itself while the drawer is opened by swing out (swing to right side of operator) to its extreme position (90 degree) in order to prevent the shelf moving and also when the drawer tray is closed by sliding into its extreme position the drawer tray shall be securely locked by itself.
- 4) The patching/splicing shelf shall be designed to support the full load of its application without obstruction to swing-out and swing the patching/splicing shelf. The swing mechanism system shall be installed to strengthen the supporting of shelf-weight and its loads through the product service life.

2.2.19. The bidder can propose the different patching/splicing shelf design from as specified above which having better performance and easy operation than requirements in this specification and it shall then be acceptable requiring to maintain the maximum capacity of 48 fibers/shelf and 72 fibers/shelf within 3U (maximum)height shelf for FC and SC connector respectively.

## 3. Material Requirements

### 3.1. Rack

3.1.1. Material: made of metal material shall be steel or aluminum or equivalent. Non-metal material shall be allowable.

### 3.2. Shelf Units

#### 3.2.1. Patching/Splicing shelf

1) Drawer: metal material chassis shall be steel, aluminum or equivalent and non-metal material shall be allowable.

*AM*

*FN*

*Amc*  
*1/20*

2) Tray: Polycarbonate, PBT or ABS

3) Through adaptor: Ni (nickel) plated brass or stainless steel (300series grade)

or better corrosion resistance material for metal part, and ceramic alignment sleeve.

3.2.2. Dummy panel (if any)

1) Drawer: metal material shall be steel, aluminum or equivalent and non-metal material shall be allowable.

3.3. All metal hardware and metal part shall be resistant to the corrosive influences they may encounter in normal use.

4. Product Marking and Identification

4.1. All major component of FDF shall be marked with manufacturer trademark or name.

4.2. Identification label/markings/card/card holder and record system for fiber routing, fiber count number or other necessary sign or detail in whole FDF area shall be provided.

5. Ordering Information

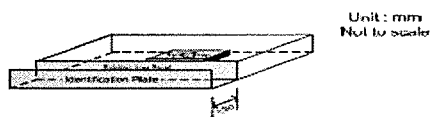

Figure 2 typical patching/splicing shelf unit

\* Note : This figure 2 intend to explain the spacing between a patching panel and an identification plate and guide the general design of patching/splicing shelf.

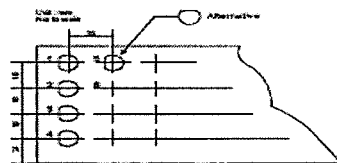

Figure 3 Typical FC patch panel of shelf unit (minimum spacing required)

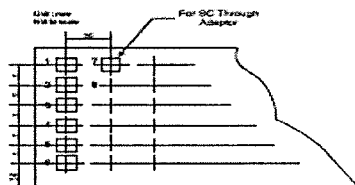

Figure 4 Typical SC patch panel of shelf unit (minimum spacing required)

SINGLE MODE FIBER PATCH CORD AND PIGTAIL

*Handwritten mark*

*Handwritten mark*

*Handwritten signature*

*Handwritten mark*

## (FC/UPC, SC/UPC, LC/UPC)

**1. GENERAL**

1.1. This specification covers the requirements of the standard patch cord and pigtail to be supplied

1.2. The patch cord shall be used for optical fiber jump ring between FDF (Fiber Distribution Frame) on patching panel and equipment. The pigtail application shall be used to splice at non-connector end with incoming cable and another end of pigtail coupling with connector shall be terminated to patching panel of FDF.

1.3. This patch cord and pigtail shall be designed under indoor environmental condition which used in building. The primary design consideration of the cable shall protect the optical fiber from environmental and mechanical stresses. The patch cord and pigtail required as this specification shall be in accordance with Figure 1 to 17.

1.4. Abbreviation;

FC/UPC: Fiber Connector / Ultra polished Physical Contact.

SC/UPC: Subscription channel Connector / Ultra polished Physical Contact.

LC/UPC: Lucent / ultra polished Physical Contact.

1.5. Full details of this following information shall be provided in technical bidding proposal by bidder, Failure in this Section (1.4) the proposal shall be disqualified.

- Product specification issued by manufacturer including specification of fiber cord, pigtail, connector kit etc.

- The material used and grade (or composite material) in detail for all components of product proposed.

**2. Specific Requirements**

The patch cord and pigtail shall compose of fiber cord (cable) and connector kit assemblies as shown in Figure 1 to Figure 17.

2.1. Fiber Cord requirements

AM

B2

Handwritten signature and initials.

### 2.1.1. Fiber Characteristics

All fiber characteristics of the fiber cord shall be, at least, in accordance with the ITU-T Recommendation G.652.D, Single Mode Optical Fiber Cable and shall be as follows.

Cladding Diameter:  $125 \mu\text{m} \pm 1\mu\text{m}$

Core-Clad Concentricity Error:  $\leq 0.5 \mu\text{m}$

Cladding Non-Circularity:  $\leq 1.0\%$

Mode Field Diameter @ 1310 nm:  $9.2 \mu\text{m} \pm 0.4\mu\text{m}$

Cable Cut-Off Wavelength ( $\lambda_{cc}$ ):  $\leq 1260 \text{ nm}$

Attenuation Coefficient:

$\leq 0.35 \text{ dB/km @1310 nm}$

$\leq 0.35 \text{ dB/km @1383 nm}$

$\leq 0.21 \text{ dB/km @1550 nm}$

$\leq 0.23 \text{ dB/km @1625 nm}$

Maximum Attenuation with -

macrobending 2 turns 30 mm radius:  $\leq 0.10 \text{ dB @1550 nm}$

### 2.1.2. Fiber Cord Physicals

Structure & Materials:

Outer jacket and boot: Polymer or polyethylene (PE) filled with FR (Flame Retardant, UL94-V0), or LS (Low smoke) and ZH (Zero Halogen or Halogen Free), fiber cord jacket overall diameter of FC, SC and LC shall be 2.4 mm, 2.0 mm and 2.0 mm respectively, boot shall be designed to be applicable for cord strain relief.

Jacket color: Yellow.

Boot color: Yellow for FC /UPC, Blue for SC/UPC and Grey for LC/UPC

Strain relief: Aramid yarns (fully completely cover around the tight buffer, no adhesion to jacket or buffer tube), as Figure 1.

Tight buffer tube: Jelly free, tight buffer tube  $\varnothing 900\mu\text{m}$  (0.9 mm), non-buckling, made from TPE (Thermo plastic elastomer) or PBT (Polybutylen

dv

PJ

mm

1/22

terephthalate) or PA (Polyamide) or equivalent, filled with FR (Flame Retardant, UL94-V0), in Yellow color.

## 2.2. Connector Kit Assembly Requirements

Connector kit assembly shall be at least composed of followings:

**FC/UPC:** connector body (housing), strain relief crimp, connector key, ferrule and dust cap (cover).

**SC/UPC, LC/UPC:** connector body (housing), connector subassembly, strain relief crimp, ferrule and dust cap (cover).

**Note:** In case of duplex connector (SC, LC), the connector body (housing) shall be duplex clip connector.

### 2.2.1. Materials

#### 1) Metallic materials

All metallic parts of connector kit assembly shall be resistant to the corrosive influences they may encounter in normal use. If stainless steel used, it shall be made of 300 series stainless steel or better corrosion resistance material. The metallic part of galvanized steel or other steel materials that have corrosion resistance property lower than 300 series stainless steel are not allowable.

#### 2) Plastic materials

All plastic parts of connector kit assembly (except dust cap) shall be made of flame retardant material.

### 2.2.2. Specific materials

#### 1) FC/UPC

AS

AK

AK  
AK

Connector body: Ni (nickel) plated brass or stainless steel (300 series grade) or better corrosion resistance material.

Ferrule: Zirconia Ceramic.

## 2) SC/UPC,LC/UPC

Connector body: PBT material with Flame Retardant or equivalent plastic material.

Ferrule: Zirconia Ceramic.

### 3 Marking

3.1 The patch cord shall be marked on the connector or the boot or the fiber cord (jacket) with manufacturer's name or trademark.

3.2 The patch cord jacket shall be provided length marking at intervals of approximately 1 meter along the whole patch cord length. The accuracy of the measurement of length marking shall be held within the limits of  $\pm 1\%$ .

3.3 The patch cord jacket identification marking. Each length marking interval, the identification marking shall be permanently identified as the followings:

- Customer name
- Manufacturer name or trade mark
- Date month and year (C.E) of fiber cord manufacture or finished product manufacture
- Type of fiber and jacket, O.D. such as SMOF ... PE-FR-LS-ZH, O.D. etc.

3.4 For traceability purpose, necessary information shall be placed on the patch cord for instance: - the trace label etc.

am

AD

am

1/2/0.

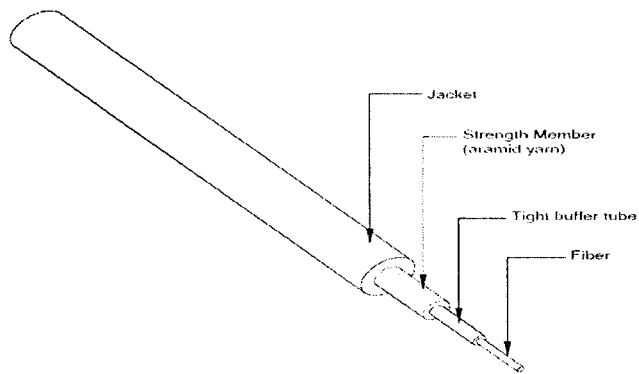

**Figure 1** Cable Structure of Single Mode Fiber Patch Cord

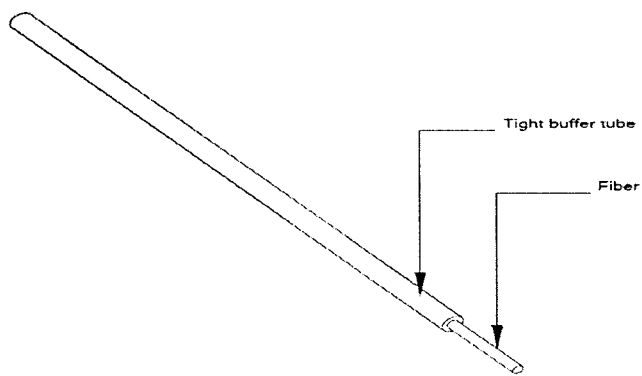
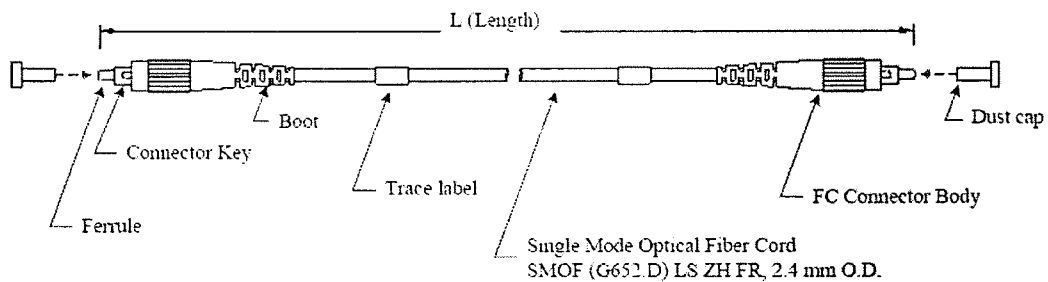

**Figure 2** Cable Structure of Single Mode Fiber Pigtail

AM

157

19/10/01



**Figure 3** FC to FC Single Mode Fiber Patch Cord

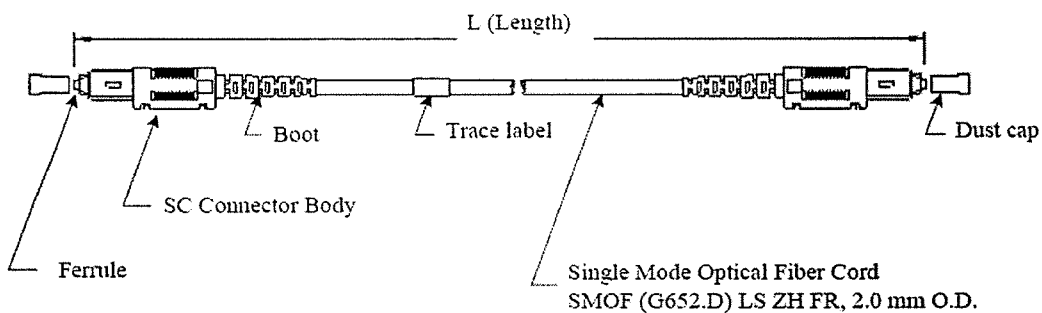

**Figure 4** SC to SC Single Mode Fiber Patch Cord

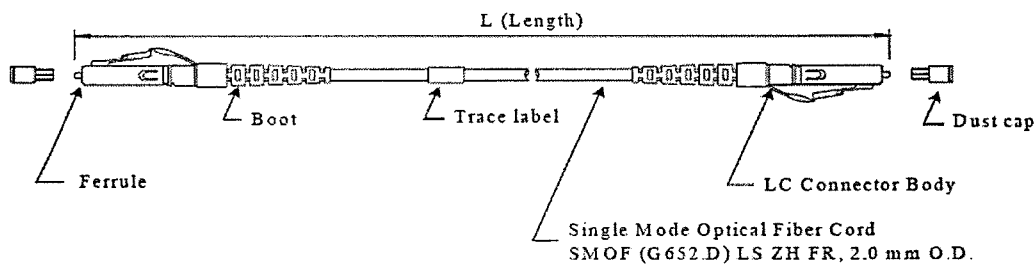

**Figure 5** LC to LC Single Mode Fiber Patch Cord

02

PH

former

1920.

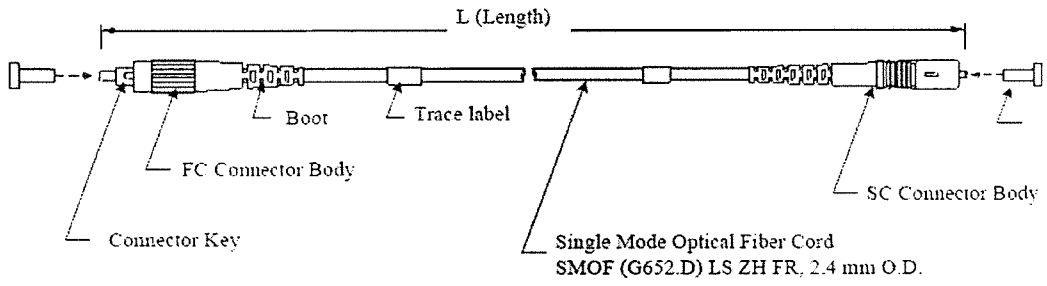

**Figure 6** FC to SC Single Mode Fiber Patch Cord

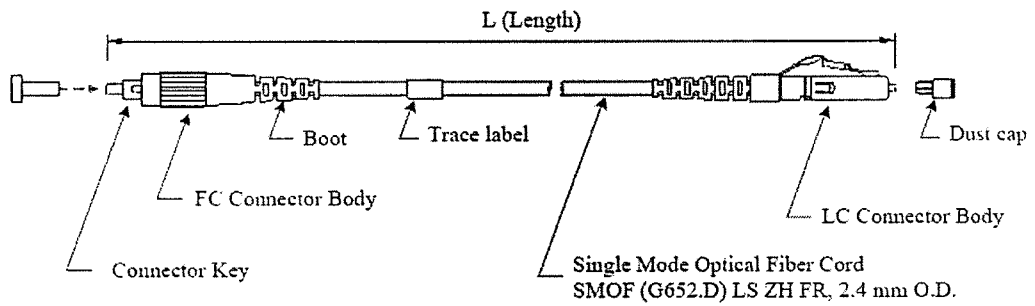

**Figure 7** FC to LC Single Mode Fiber Patch Cord

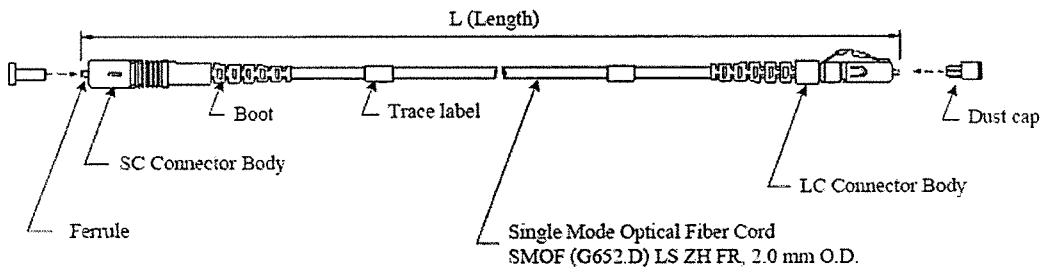
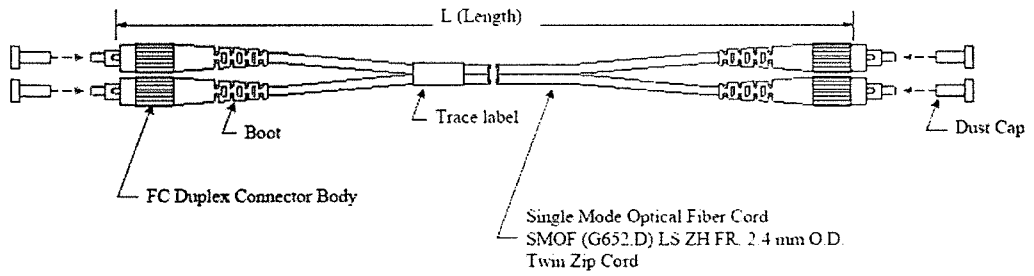

**Figure 8** SC to LC Single Mode Fiber Patch Cord

as

PL

form  
1/2/0.



**Figure 9** FC to FC Single Mode Fiber Patch Cord Duplex

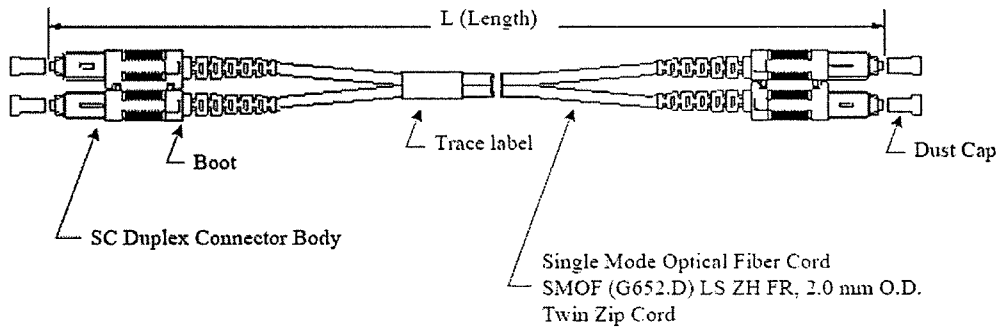

**Figure 10** SC to SC Single Mode Fiber Patch Cord Duplex

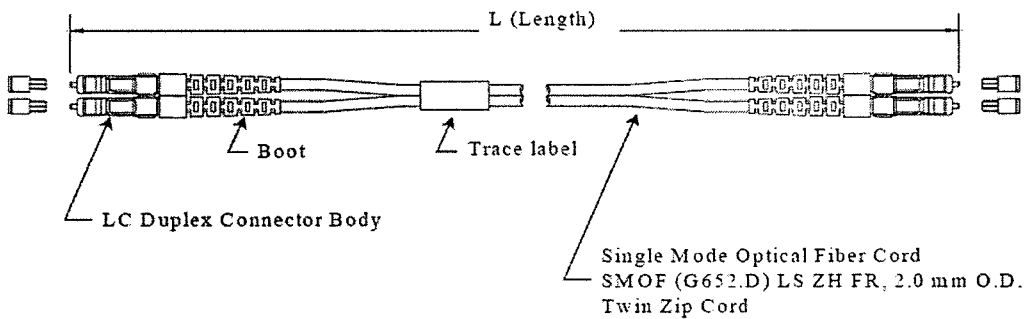

**Figure 11** LC to LC Single Mode Fiber Patch Cord Duplex

all P 2

*[Handwritten signature]*  
17/10

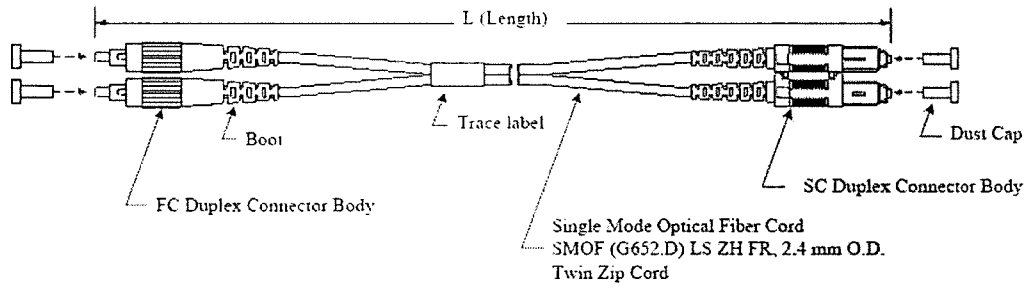

**Figure 12** FC to SC Single Mode Fiber Patch Cord Duplex

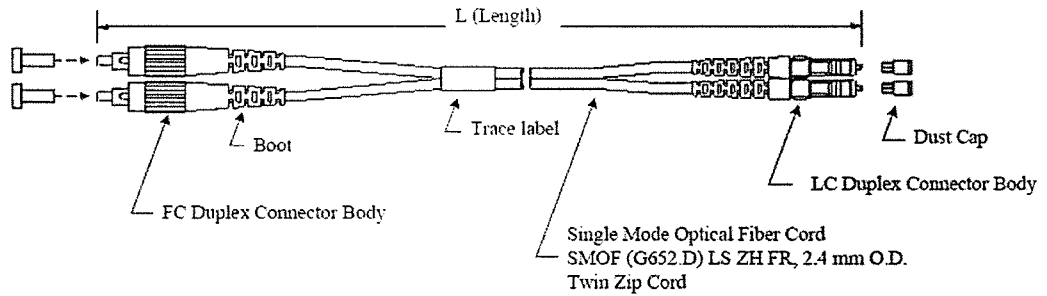

**Figure 13** FC to LC Single Mode Fiber Patch Cord Duplex

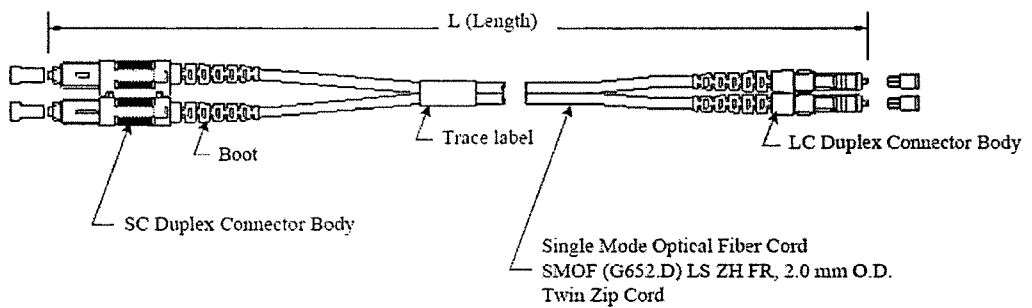
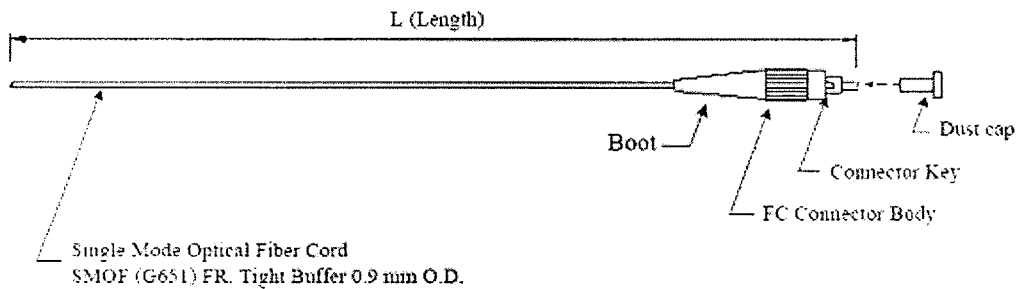

**Figure 14** SC to LC Single Mode Fiber Patch Cord Duplex

am

Ad

Tom  
1925



**Figure 15** FC Single Mode Fiber Pigtail

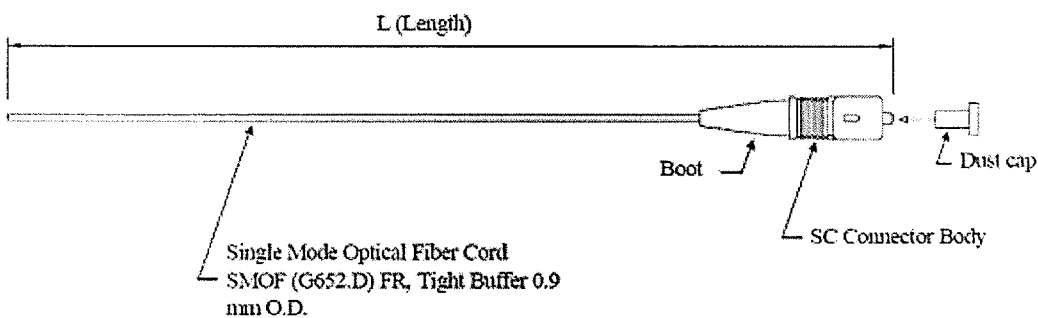

**Figure 16** SC Single Mode Fiber Pigtail

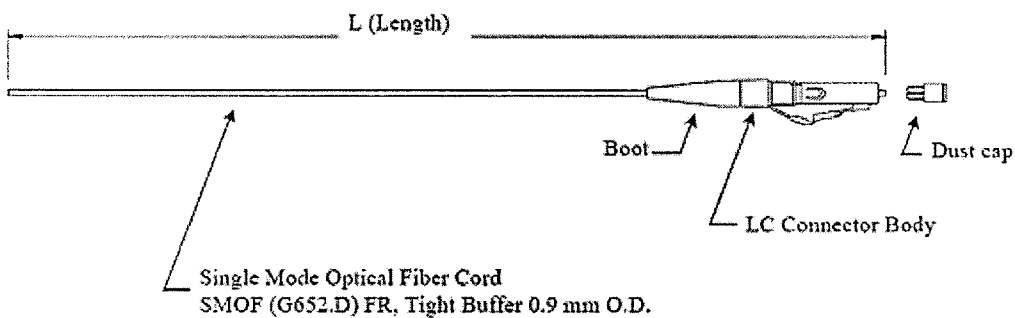

**Figure 17** LC Single Mode Fiber Pigtail

as .

mm  
19/20.

## เอกสารแนบ 4 ข้อกำหนดการบำรุงรักษาส่วนสนับสนุนการบริหารจัดการบำรุงรักษาโครงข่าย

ข้อกำหนดการบำรุงรักษาส่วนสนับสนุนการบริหารจัดการบำรุงรักษาโครงข่าย

ผู้รับจ้างต้องบำรุงรักษาระบบส่วนสนับสนุนการบริหารจัดการบำรุงรักษาโครงข่ายของ สป.อว สำหรับการบริการ Help Desk ของ Network Operating Center-NOC ให้สามารถใช้งานได้ดี มีรายละเอียดดังนี้

1. ผู้รับจ้างจะต้องบำรุงรักษาระบบเฝ้ามองและแสดงสถานะเครือข่าย (Network Monitoring System) ของ สป.อว ใช้งานอยู่เดิม ที่มีคุณสมบัติดังนี้
  - 1.1 สามารถตรวจสอบและแสดงสถานะภาพของอุปกรณ์ ในโครงข่ายได้อย่างน้อย 3,900 อุปกรณ์
  - 1.2 สามารถตรวจสอบและแสดงสถานะภาพการเชื่อมต่อระหว่าง Router/Switch ในโครงข่ายได้
  - 1.3 เป็น web-based technology ที่ผู้ใช้งานสามารถเรียกดูผ่าน web browser
  - 1.4 สามารถกำหนดสิทธิ์ (Privilege) ให้กับผู้ใช้งานเป็นรายคนได้
  - 1.5 รายงานต่าง ๆ ต้องสามารถ export เป็นแฟ้มข้อมูลแบบ pdf และ MS Excel
  - 1.6 สามารถแสดงสถานะภาพของอุปกรณ์ Router/Switch โครงข่าย (Network Topology) โดยแสดงสถานะอุปกรณ์ได้บนหน้าจอแบบ Visio
  - 1.7 สามารถตรวจสอบและแสดงสถานะภาพของอุปกรณ์ DWDM ซึ่งเชื่อมต่อการทำงานร่วมกับระบบ U2000 และแสดงสถานะอุปกรณ์ได้บน อย่างน้อยดังนี้
    - 1.7.1 สถานะ up/down ของอุปกรณ์และการเชื่อมต่อระหว่างอุปกรณ์
    - 1.7.2 สามารถแสดงระดับค่าสูญเสีย Receive Power ได้
  - 1.8 สามารถจัดทำรายงานประจำวันประจำเดือนแบบอัตโนมัติและแจ้งผู้ใช้งานทาง e-mail โดยแนบไฟล์รายงานมาด้วย
  - 1.9 สามารถแสดงผลภาพรวมสถานะของอุปกรณ์เครือข่ายในระดับประเทศ ระดับจังหวัด อำเภอและตำบลได้
  - 1.10 สามารถแสดงรายละเอียดที่เป็นส่วนของ Status, Event, Inventory Map และ Top N ในรูปของ Dashboard ได้
  - 1.11 สามารถใช้งานระบบเฝ้ามองและแสดงสถานะเครือข่าย (Network Monitoring System on Mobile) บนอุปกรณ์พกพาเคลื่อนที่ได้
  - 1.12 สามารถทำรายงานการใช้งาน Bandwidth ต่ำสุด - สูงสุด ของสถานศึกษา ในแบบรายวันและรายเดือนได้ จำนวนอย่างน้อย 1,300 interface
  - 1.13 สามารถทำ Data Analytics เช่น Predictive Performance Analytics ได้
  - 1.14 สามารถวิเคราะห์และออกรายงานพฤติกรรมการใช้งานเครือข่าย (Net Flow) ของ Interface ได้อย่างน้อย 100G port, 10G port และ 1G port
  - 1.15 สามารถแสดงและแจ้งเตือนกรณีที่มีลูกข่าย Down ต่อเนื่องเป็นเวลานานเกินกว่าที่กำหนด และมี Filter+ Textbox ให้ใส่ข้อความ Remark เพื่อ Acknowledge ได้

DL

กษ

km

1/2/25

## เอกสารแนบ 4 ข้อกำหนดการบำรุงรักษาส่วนสนับสนุนการบริหารจัดการบำรุงรักษาโครงข่าย

- 1.16 ระบบสามารถเปิด Application Programming Interface (API) ให้ระบบอื่นของสำนักงานฯ เรียกดูข้อมูลได้
2. ระบบบริหารจัดการและเก็บข้อมูลการซ่อมบำรุง (Trouble Ticket Online) มีคุณสมบัติรองรับการใช้งานขั้นต่ำ ดังนี้
  - 2.1 ระบบสามารถรับข้อมูลการแจ้งเตือนจากระบบเฝ้ามองและแสดงถึงสถานะเครือข่าย (Network Monitoring System) ได้
  - 2.2 สามารถรับการแจ้งซ่อมบำรุงจากการป้อนข้อมูลลงโปรแกรมจากระบบอัตโนมัติและจากเจ้าหน้าที่ได้
  - 2.3 สามารถตรวจสอบสถานะและป้อนข้อมูลประกอบการแจ้งซ่อมบำรุงได้
  - 2.4 สามารถบันทึกและจัดเก็บข้อมูลการเปิดการแจ้งซ่อมได้และแจ้งข้อมูลการแจ้งซ่อมให้กับผู้ปฏิบัติงานทาง e-mail ได้
  - 2.5 สามารถบันทึกและคำนวณเวลาที่ใช้จริงตามข้อตกลงระดับการให้บริการ (Service Level Agreement/SLA) ได้
  - 2.6 รายงานต่าง ๆ ต้องสามารถ export เป็นแฟ้มข้อมูลแบบ pdf และ MS Excel
  - 2.7 สามารถบันทึกข้อมูลการซ่อมบำรุงผ่านอุปกรณ์พกพาเคลื่อนที่ (Service Desk on Mobile) ได้ รวมถึงจัดหาสิทธิการใช้งานให้สามารถใช้งานได้อย่างน้อย 100 อุปกรณ์ พร้อมๆกัน
  - 2.8 สามารถค้นหาเหตุขัดข้อง (Incident) โดยแยกตามพื้นที่ที่เกิดเหตุเสียได้
  - 2.9 สามารถตรวจสอบการแจ้งเหตุขัดข้อง (Incident) ซ้ำกันบนระบบได้
  - 2.10 สามารถแสดงผลแบบ BI โดยแสดงผลในสถานะปัจจุบันและแยกเป็นรายโซนได้
  - 2.11 สามารถออกรายงานแบบราย Incident โดยให้สามารถมีรูปที่อยู่ในข้อมูลการซ่อมบำรุงแสดงมาด้วย
  - 2.12 มีหน้า Portal เพื่อรองรับผู้ใช้งาน (user) สำหรับเข้ามาลงทะเบียนขอบัญชีผู้ใช้งานได้ด้วยตนเอง (User self-registration)
  - 2.13 ระบบสามารถส่ง Notification ผ่านทาง Line Application เข้าทาง Line Group ได้เป็นอย่างน้อย เพื่อแจ้งให้ทราบว่า มี New Case/Ticket, Overdue SLA, Escalate Case/Ticket
  - 2.14 ระบบที่ผู้รับจ้างเสนอต้องเปิด Application Programming Interface (API) ให้ระบบอื่นของสำนักงานฯ เรียกดูข้อมูลได้

an

nt

mm  
ol

## เอกสารแนบ 5 ข้อกำหนดการบำรุงรักษาส่วนสนับสนุนการบริหารจัดการ HELP DESK

### การบำรุงรักษาส่วนสนับสนุนการบริหาร Help Desk สำหรับใช้งานร่วมกับระบบบริหารจัดการเครือข่ายของ สำนักงานควบคุมและบริหารโครงข่าย (Network Operating Center)

ผู้รับจ้างต้องบำรุงรักษาระบบส่วนสนับสนุนการบริหารจัดการบำรุงรักษาโครงข่ายของ สป.อว ใช้งานอยู่  
เดิม ที่มีคุณสมบัติดังนี้

1. ระบบโทรศัพท์แบบ IP Telephony รองรับการใช้งานดังนี้
  - 1.1 สายนอกแบบ ISDN ไม่น้อยกว่า 30 วงจร และวงจรสายใน แบบ H.323 ไม่น้อยกว่า 20 วงจร
  - 1.2 เครื่องโทรศัพท์ IP Phone สำหรับเจ้าหน้าที่ และหัวหน้างานรวมทั้งสิ้นจำนวน 30 ชุด
  - 1.3 เครื่องโทรศัพท์ IP Phone สำหรับเจ้าหน้าที่ทั่วไป (Back Office) จำนวน 50 ชุด พร้อม Adapter สำหรับ IP Phone จำนวน 50 ชุด
  - 1.4 อุปกรณ์ L2 Network Switch จำนวน 1 ชุด
2. ส่วน Multimedia Contact Center ประกอบด้วยระบบต่างๆดังต่อไปนี้
  - 2.1 สามารถกระจายสายแบบอัตโนมัติ (Automatic Call Distribution - ACD)
  - 2.2 สามารถรองรับการใช้งานเชื่อมต่อ Facebook Inbox
  - 2.3 ต้องมีเครื่องมือที่ใช้ในการออกแบบ Call Flow (Design Tool) แบบ GUI (Graphic User Interface)
  - 2.4 ส่วนบริการข้อมูลอัตโนมัติ (Interactive Voice Response-IVR)
  - 2.5 มีระบบ Outbound Campaign
  - 2.6 รองรับการโทรออกแบบ Progressive และ Preview
  - 2.7 สามารถ Import ข้อมูลลูกค้าที่ต้องการโทรออกเพื่อสร้างเป็น Campaign ได้ในรูปแบบ Text file, CSV file หรือผ่าน ODBC ได้
  - 2.8 สามารถกำหนด Campaign ได้หลากหลายเงื่อนไข เช่น กำหนดวันเวลาเริ่มต้น หรือสิ้นสุด กำหนดให้ Repeat Call ได้ กำหนดให้มีการ Recall โดยกลับมาที่พนักงานรับสายคนเดิม หรือกลุ่มเดิมได้
  - 2.9 สามารถตั้งค่าความสำคัญ (Priority) ในการโทรออกได้ โดยดูจาก Prefix ของเลขหมาย โทรศัพท์ หรือจาก Campaign ได้
  - 2.10 สามารถบันทึกผลการโทรออกได้หลากหลาย และสามารถเลือกข้อมูลเดิมมาดำเนินการต่อได้ เช่น เลือกผลที่โทรไม่ติดมาโทรซ้ำ เป็นต้น
  - 2.11 มีเครื่องมือในการบริหารจัดการ Campaign แบบ GUI ซึ่งสามารถจัดการ Campaign ได้แบบ Real Time
3. ส่วนบันทึกเสียง (Voice Recorder)
4. ระบบสามารถแสดงผล Dashboard ในรูปแบบ Web-based โดยสามารถเรียกดูหรือแสดงผลได้บนจอมอนิเตอร์ และจัดหา Supervisor License ให้เพียงพอต่อการใช้งาน

๙๓

๙๖

๙๗

๙๘